

XIAOMI

Instant Photo Printer 1S Set
User Manual · 1

Руководство пользователя
фотопринтера Xiaomi Instant
Photo Printer 1S Set · 12

Manual de usuario de Xiaomi
Instant Photo Printer 1S Set · 23

Manuale utente Xiaomi Instant
Photo Printer 1S Set · 34

Manuel d'utilisation de Xiaomi
Instant Photo Printer 1S Set · 45

Xiaomi Fotosofortdrucker 1S Set
Benutzerhandbuch · 56

Xiaomi instant fotoprinter 1S-set
Gebruikershandleiding · 67

Manual do utilizador do conjunto
de impressora de fotografias
instantâneas Xiaomi 1S · 78

دليل مستخدم مجموعة طابعة الصور
الفورية 1S من Xiaomi · 89



Read this manual carefully before use, and retain it for future reference.

Product Overview

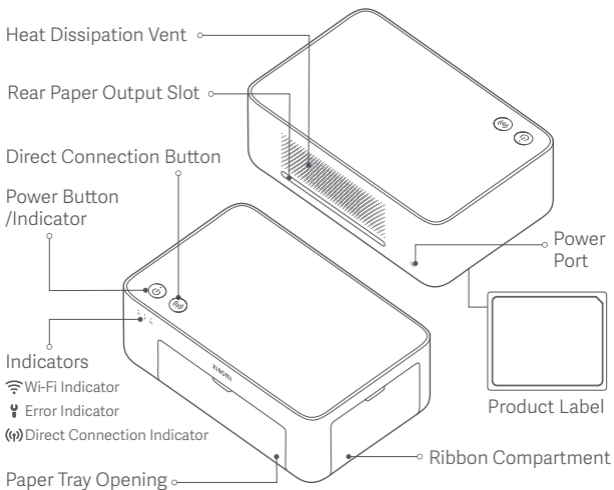

Accessory List

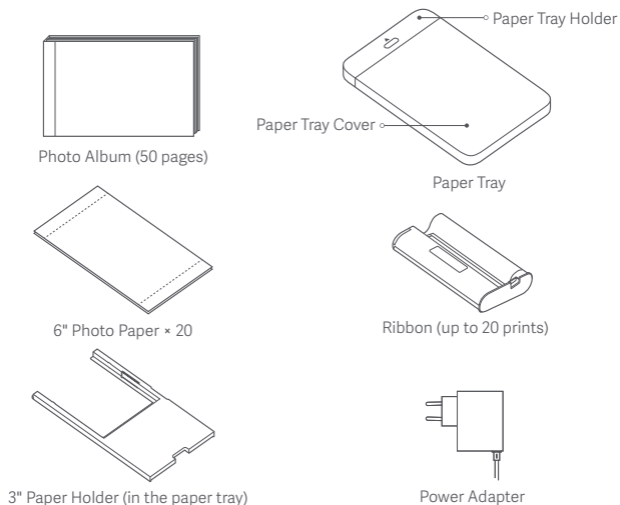

How to Install

Installing the Ribbon

1 Open the ribbon compartment.

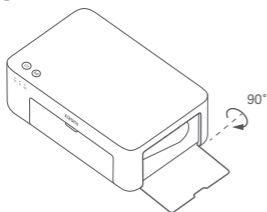

2 Insert a new ribbon and make sure it is secured.

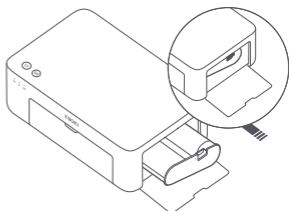

Note: Lift the red lever above the ribbon to remove the ribbon.

3 Close the ribbon compartment.

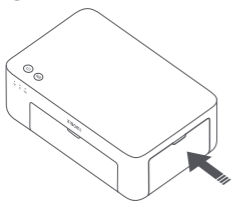

Loading 6" Photo Paper

1 Pull the paper tray holder open.

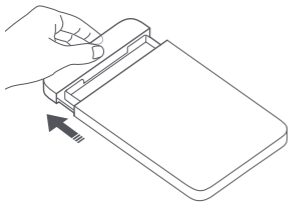

2 Rotate the holder vertically till it snaps to the paper tray bottom.

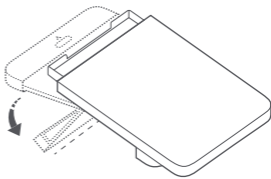

3 Open the paper tray cover.

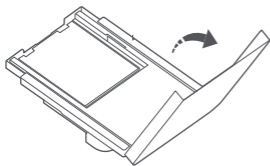

4 Remove the 3" sticky-backed photo paper and the 3" paper holder.

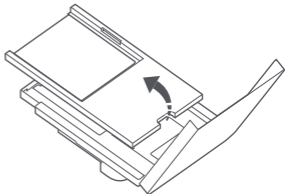

- 5 Load photo paper into the paper tray with the glossy side facing up.

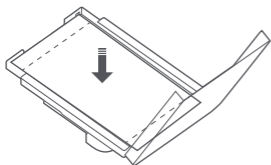

- 6 Close the paper tray cover.

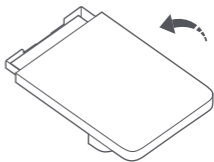

Note: The printer may not feed paper if more than 20 sheets of 6" photo paper are loaded. Do not touch the area within the cutting lines of the photo paper.

Loading 3" Sticky-backed Photo Paper

Note: The 3" sticky-backed photo paper is sold separately.

- 1 Pull the paper tray holder open.

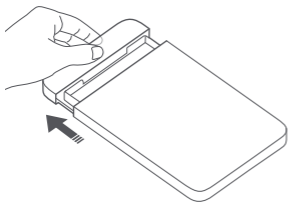

- 2 Rotate the holder vertically till it snaps to the paper tray bottom.

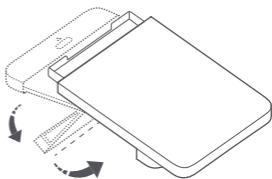

- 3 Open the paper tray cover.
Note: Make sure the 3" paper holder is in the paper tray.

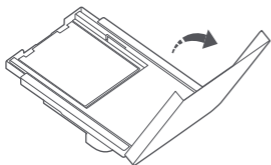

- 4 Load the 3" sticky-backed photo paper into the slot of the 3" paper holder with the glossy side facing up.

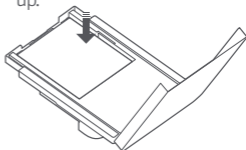

Note: The printer may not feed paper if more than 10 sheets of 3" sticky-backed photo paper are loaded.

- 5 Close the paper tray cover.

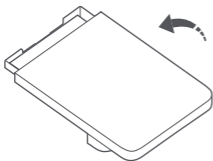

Installing the Paper Tray

- 1 Pull the paper tray holder open.
- 2 Rotate the holder vertically till it snaps to the paper tray bottom.

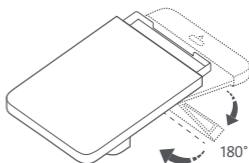
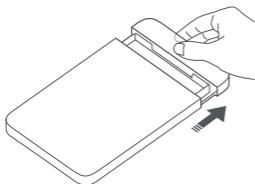

- 3 Open the paper tray opening, and insert the paper tray into the printer.

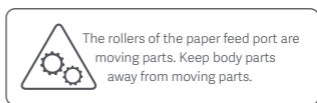
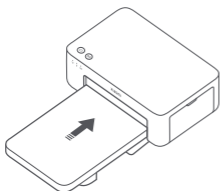

How to Use

Placing the Printer

Since the paper will move back and forth during printing, make sure there is more than 10 cm of space behind the printer.

Note: The paper will move back and forth several times.

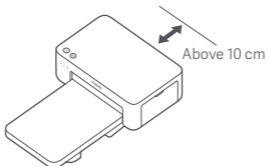

Storing the Printer

It is recommended to store the paper tray on top of the printer for saving space when the printer is not in use.

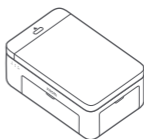
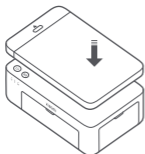

1 Turning On

Plug the power cord into the power port, and press the power button. When the power indicator is on and the Wi-Fi indicator blinks orange, the printer is turned on and the Wi-Fi is waiting to be connected.

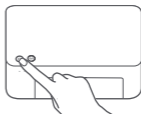
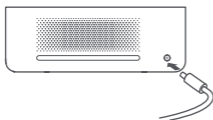

2 Connecting with Xiaomi Home App

This product works with Xiaomi Home app. Control your device with Xiaomi Home app.

Scan the QR code to download and install the app. You will be directed to the connection setup page if the app is installed already. Or search "Xiaomi Home" in the app store to download and install it. Open Xiaomi Home app, tap "+" on the upper right, and then follow prompts to add your device.





1C4F2DCF

Attention: The Xiaomi Home app is the only way to configure the network settings for the printer. Make sure the network connection is configured before using PC for wireless printing. The latest version of the app is suggested for a successful connection to the printer. The Dual-band steering function needs to be disabled for the router. When the printer is not connected to the network or the network connection is disconnected, it will automatically turn off after ten minutes. Please restart it and carry out corresponding operations.

Notes:

- If you fail to scan the printer's QR code, search for its name to add it.
- The version of the app might have been updated, please follow the instructions based on the current app version.





Power Button Instructions

	Press	Turn on/off
6 seconds 	Press and hold for 6 seconds	Reset the network
6 times 	Continuously press 6 times	Restore factory settings





Notes:

- Once the network is successfully reset, all indicators will remain on for 1 second.
- Printing will not be interrupted by pressing or pressing and holding the power button.
- Updating firmware will not be interrupted by pressing or pressing and holding the power button.
- It is recommended to turn off and restart the printer when an error occurs, and the printer will try to fix the error automatically once restarted.

Power Indicator Descriptions

	Off	Turned off
	On	Turned on /Standby
	Blinking rapidly	Printing Updating the firmware
	Blinking slowly	In sleep mode

Wi-Fi Indicator Descriptions

	Blinking orange	Awaiting connection
	Blinking blue	Connecting
	Blue	Connected successfully
	Orange	Couldn't connect





Note: If the Wi-Fi indicator remains orange, first check if the Wi-Fi can access the Internet normally.

Direct Connection Button Instructions



3 seconds 	Press and hold for 3 seconds	Enable/Disable the direct connection function
--	------------------------------	---

Note: The direct connection function cannot be enabled during turning off and firmware updating.

Direct Connection Indicator Descriptions

	Off	Direct connection function disabled
	Blinking orange	Awaiting connection
	Blue	Successfully connected to the printer
	Blinking blue	The device is awaiting direct connection when there is already another device in direct connection with the printer.

Error Indicator Descriptions

	Off	The printer is working normally.
	Blinking orange	Printer error, follow the instructions in the app to solve the error.

Notes:

- Connect to the app first and then select one of the following printing methods.
- Only 2.4 GHz Wi-Fi networks are supported.

Printing via the Xiaomi Home App

Make sure both the device and the printer are connected to the network and within Wi-Fi coverage. Then follow the instructions in the app to print.

Printing via AirPrint for Apple Devices

Make sure both the Apple device and the printer are connected to the same Wi-Fi network and within Wi-Fi coverage, or the function of direct connection is enabled.

Open the file you want to print, and find the print option in the share menu (if no share menu or print option can be found, you can download the file to the system album of your device). Then select the printer named "Xiaomi Instant Photo Printer 1S [XXXX]", set print parameters, and print the file.



Printing via Android Devices

Make sure both the Android device and the printer are connected to the same Wi-Fi network and within Wi-Fi coverage, or the function of direct connection is enabled.

Go to the album, and select the photo you want to print. If the photo print function is not accessible on the album of your phone, please visit <https://mopria.org/print-from-android> to download the app, and learn how to print.

Note: The Android system does not support the printing of 3" photos.

Wireless Printing via PC

Make sure both the PC and the printer are connected to the same Wi-Fi network and within Wi-Fi coverage, or the function of direct connection is enabled. Then follow the steps below to configure the printer's connection.

Windows 7	Click Control panel > Hardware and sound > Devices and printers > Add a printer > Add a network, wireless or Bluetooth printer, then select "Xiaomi Instant Photo Printer 1S [XXXX] - Wi-Fi".
Windows 8/8.1	Click Control panel > Hardware and sound > Devices and printers > Add a printer, then select "Xiaomi Instant Photo Printer 1S [XXXX] - Wi-Fi".
Windows 10	Click Settings > Devices > Printers and scanners > Add a printer or scanner, then select "Xiaomi Instant Photo Printer 1S [XXXX] - Wi-Fi".

Notes:

- Before installing the driver, make sure that Windows is allowed to update, and already has been updated to the latest version.
- When it cannot be installed automatically, go to "http://i01.appmifile.com/webfile/globalweb/drivers/Xiaomi_Photo_Printer_1S.zip" to download the driver.

Direct Connection Settings and Printing

Note: You can connect your device with the printer via this function without a router.

Direct Connection for Apple and Android Devices to the Printer

1 Enabling the direct connection function

Press and hold the direct connection button for 3 seconds. When the direct connection indicator blinks orange, the printer is awaiting connection.

2 Connecting to Wi-Fi

Enable the wireless network of the device, and select "Xiaomi Photo Printer 1S [XXXX]". Check the printer's hotspot password on the barcode label at the bottom of the printer, and enter the password to connect the printer to the device. After the device is successfully connected to the printer, the direct connection indicator will remain blue.

3 Printing

Open the album, and select the photos you want to print. Tap Print, and select the printer named "Xiaomi Instant Photo Printer 1S [XXXX]" to print.

Notes:

- In the wireless network name and the printer name, "XXXX" is the last four digits of the serial number, which can be found on the barcode label at the bottom of the printer.
- The printer's hotspot is for printing only and does not support Internet access.
- After the Android device is connected to the printer's hotspot, its mobile network cannot work.
- If the photo print function is not accessible on the album of your Android phone, please visit <https://mopria.org/print-from-android> to download the app, and learn how to print.

Direct Connection for Windows Devices to the Printer

1 Downloading & installing driver

Go to "http://i01.appmifile.com/webfile/globalweb/drivers/Xiaomi_Photo_Printer_1S.zip" to download the driver.

2 Enabling the direct connection function

Press and hold the direct connection button for 3 seconds. When the direct connection indicator blinks orange, the printer is awaiting connection.

3 Connecting to Wi-Fi

Enable the wireless network of the device, and select "Xiaomi Photo Printer 1S [XXXX]". Check the printer's hotspot password on the barcode label at the bottom of the printer, and enter the password to connect the printer to the device. After the device is successfully connected to the printer, the direct connection indicator will remain blue.

4 Adding a printer

Follow the same paths described in the Wireless Printing via PC.

5 Printing

Open the photo file you want to print with image editing software. Click Print, and select the printer named "Xiaomi Instant Photo Printer 1S [XXXX]" to print.

Cautions

- The recommended operating temperature is 10°C to 35°C, and the printing quality may be affected when the ambient temperature is too high.
- To ensure the printing quality, do not use non-genuine ribbon or photo paper.
- While printing, make sure the photo paper is placed flat with the glossy side facing up inside the paper tray.
- With the dye-sublimation printing technology, the print head will be heated during printing and may remain hot for a while even after the printing is completed. To avoid getting burned, do not touch the print head.
- During the printing process, the photo paper will move back and forth in the printer several times, and will be ejected automatically after the printing is finished. Please be patient and do not pull out the paper with force to avoid damaging the printer.
- When planning not to use the printer for a long time, it is recommended to remove the paper tray, close the paper tray opening, the paper tray holder, and the paper tray cover to prevent dust from getting into the printer. Otherwise, the quality of future prints would be negatively affected.
- Do not touch the glossy side of the photo paper, nor the plastic film of the ribbon, to avoid the printing quality being affected by any fingerprints left.
- Under normal use of condition, this equipment should be kept a separation distance of at least 20 cm between the antenna and the body of the user.

Regulatory Compliance Information



Hereby, Hannto Technology Co., Ltd. declares that the radio equipment type ZPDYJ03HT is in compliance with Directive 2014/53/EU. The full text of the EU declaration of conformity is available at the following internet address:
<http://www.mi.com/global/service/support/declaration.html>



All products bearing this symbol are waste electrical and electronic equipment (WEEE as in directive 2012/19/EU) which should not be mixed with unsorted household waste. Instead, you should protect human health and the environment by handing over your waste equipment to a designated collection point for the recycling of waste electrical and electronic equipment, appointed by the government or local authorities. Correct disposal and recycling will help prevent potential negative consequences to the environment and human health. Please contact the installer or local authorities for more information about the location as well as terms and conditions of such collection points.

The Bluetooth® word mark and logos are registered trademarks owned by Bluetooth SIG, Inc. and any use of such marks by Xiaomi Inc. is under license. Other trademarks and trade names are those of their respective owners.

Warranty Notice

As a Xiaomi consumer, you benefit under certain conditions from additional warranties. Xiaomi offers specific consumer warranty benefits which are in addition to, and not instead of, any legal warranties provided by your national consumer law. The duration and conditions related to the legal warranties are provided by respective local laws. For more information about the consumer warranty benefits, please refer to Xiaomi's official website <https://www.mi.com/global/support/warranty/>. Except as prohibited by laws or otherwise promised by Xiaomi, the after-sales services shall be limited to the country or region of the original purchase. Under the consumer warranty, to the fullest extent permitted by law, Xiaomi will, at its discretion, repair, replace or refund your product. Normal wear and tear, force majeure, abuse or damage caused by the user's negligence or fault are not warranted. The contact person for the after-sale service may be any person in Xiaomi's authorized service network, Xiaomi's authorized distributors or the final vendor who sold the products to you. If in doubt please contact the relevant person as Xiaomi may identify.

The present warranties do not apply in Hong Kong and Taiwan. Products which were not duly imported and/or were not duly manufactured by Xiaomi and/or were not duly acquired from Xiaomi or a Xiaomi's official seller are not covered by the present warranties. As per applicable law you may benefit from warranties from the non-official retailer who sold the product. Therefore, Xiaomi invites you to contact the retailer from whom you purchased the product.

Illustrations of product, accessories, and user interface in the user manual are for reference purposes only. Actual product and functions may vary due to product enhancements.

For detailed e-manual, please go to www.mi.com/global/service/user-guide

Xiaomi Instant Photo Printer 1S Set

Name: Xiaomi Instant Photo Printer 1S

Model: ZPDYJ03HT

Item Dimensions: 194 × 124.6 × 83.6 mm

Net Weight: Approx. 1.2 kg

Input: 24 V \approx 1.6 A

Wireless Connectivity: Wi-Fi IEEE 802.11 b/g/n 2.4 GHz

Operating Temperature: 10°C to 35°C

Operation Frequency: 2400-2483.5 MHz

Maximum Output Power: <20 dBm

Manufactured for: Xiaomi Communications Co., Ltd.

Manufactured by: Hannto Technology Co., Ltd.

(a Mi Ecosystem company)

Address: Room 704, Building 1, No. 88, Shengrong Road,
Pudong, Shanghai, China

For further information, please go to www.mi.com

Перед использованием внимательно прочтите это руководство. Сохраните его — оно может понадобиться вам в дальнейшем.

Описание изделия

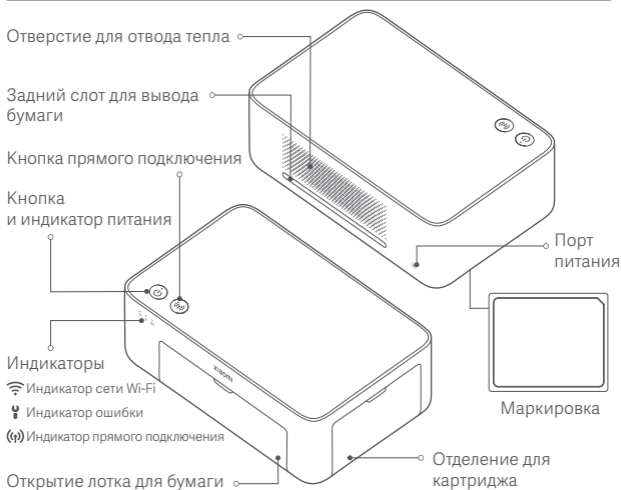

Список аксессуаров



Фотоальбом (50 страниц)

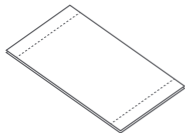

Фотобумага на 6 дюймов (20 шт.)

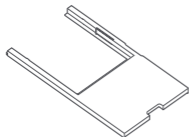

Держатель для бумаги на 3 дюйма (в лотке)



Держатель лотка для бумаги

Крышка лотка для бумаги

Лоток для бумаги

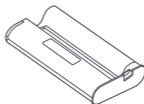

Картридж (до 20 фотографий)



Адаптер питания

Как установить

Установка картриджа

- 1 Откройте отделение для картриджа.
- 2 Поместите картридж внутрь и убедитесь, что он надежно зафиксирован.

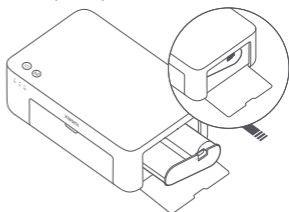
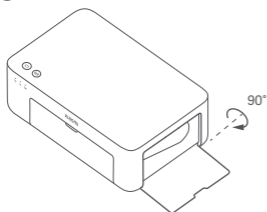

- 3 Закройте отделение для картриджа.

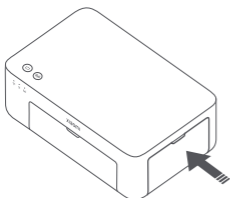

Примечание. Поднимите красный рычаг над картриджем, чтобы достать его.

Установка фотобумаги на 6 дюймов

- 1 Вытяните держатель лотка для бумаги.
- 2 Поверните держатель вертикально, пока он не защелкнется на дне лотка для бумаги.

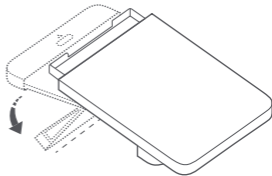
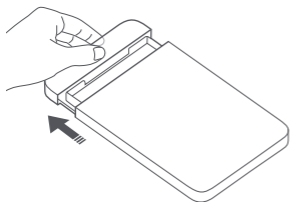

- 3 Откройте крышку лотка для бумаги.
- 4 Уберите клеящуюся фотобумагу на 3 дюйма и держатель бумаги на 3 дюйма.

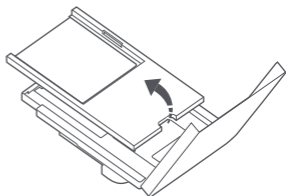
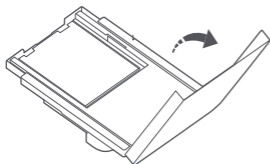

- 5** Загрузите фотобумагу в лоток для бумаги глянцевой стороной вверх.

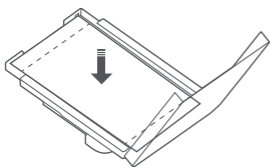

- 6** Закройте лоток для бумаги.

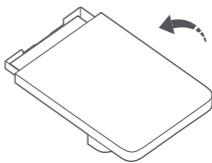

Примечание. Принтер может остановить подачу бумаги, если в слот помещено больше 20 листов фотобумаги на 6 дюймов. Не прикасайтесь к области в пределах линий разреза фотобумаги.

Установка клеящейся фотобумаги на 3 дюйма

Примечание: клеящаяся фотобумага на 3 дюйма продается отдельно.

- 1** Вытяните держатель лотка для бумаги.

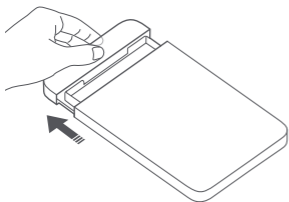

- 2** Поверните держатель вертикально, пока он не защелкнется на дне лотка для бумаги.

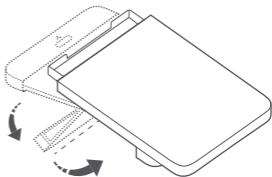

- 3** Откройте крышку лотка для бумаги.
Примечание. Убедитесь, что в лотке для бумаги установлен держатель бумаги на 3 дюйма.

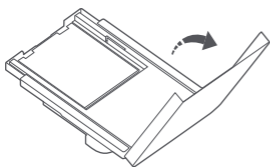

- 4** Поместите клеящуюся фотобумагу на 3 дюйма в слот держателя бумаги глянцевой стороной вверх.

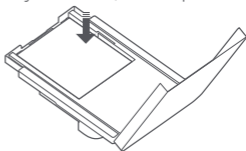

Примечание. Принтер может остановить подачу бумаги, если в слот помещено больше 10 листов клеящейся фотобумаги на 3 дюйма.

- 5** Закройте лоток для бумаги.

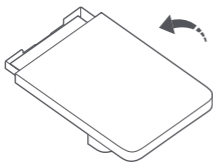

Установка лотка для бумаги

1 Вытяните держатель лотка для бумаги.

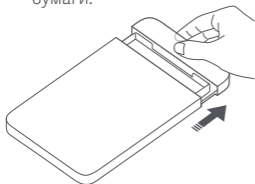

2 Поверните держатель вертикально, пока он не защелкнется на дне лотка для бумаги.

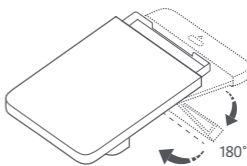

3 Вставьте лоток для бумаги в специальный отсек в принтере.

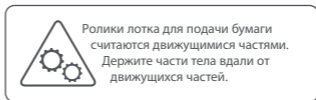
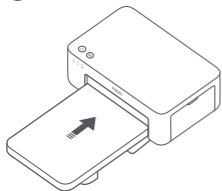

Как использовать

Где размещать принтер

Во время печати бумага будет перемещаться вперед и назад, поэтому убедитесь, что за принтером остается более 10 см свободного пространства.

Примечание. Бумага будет перемещаться вперед и назад несколько раз.

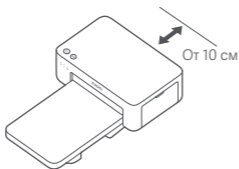

Как хранить принтер

Для экономии места рекомендуется хранить лоток для бумаги на принтере, когда он не используется.

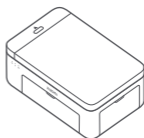
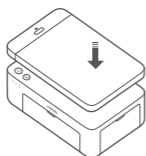

1 Включение

Подключите шнур электропитания к порту питания и нажмите кнопку питания. Когда горит индикатор питания, а индикатор сети Wi-Fi мигает оранжевым цветом, принтер включен и ожидает подключения к сети Wi-Fi.

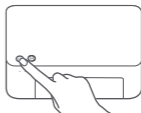
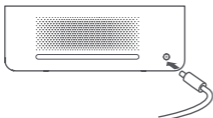

2 Подключение к приложению Xiaomi Home

Продукт работает с Xiaomi Home. Управляйте своим устройством в этом приложении.

Отсканируйте QR-код, чтобы скачать и установить приложение. Вы будете перенаправлены на страницу настройки подключения, если приложение уже установлено. Или выполните поиск по запросу «Xiaomi Home» в App Store, чтобы скачать и установить приложение.

Откройте приложение Xiaomi Home, нажмите «+» в правом верхнем углу и следуйте инструкциям по добавлению устройства.





1C4F2DCF

Примечание. Приложение Xiaomi Home является единственным способом настройки сетевых параметров принтера. Убедитесь, что сетевое подключение установлено, прежде чем использовать ПК для беспроводной печати. Последняя версия приложения предлагается для успешного подключения к принтеру. На маршрутизаторе должна быть отключена функция Band steering в двухдиапазонном режиме.

Примечания.

- Если не удастся отсканировать QR-код принтера, вы можете найти и добавить его по названию.
- Версия приложения могла обновиться. Следуйте инструкциям для текущей версии приложения.





Инструкции к кнопке питания

	Нажмите	Включение или выключение
6 секунд 	Нажмите и удерживайте в течение 6 секунд	Сброс сети
6 раз 	Нажмите 6 раз подряд	Восстановление заводских настроек



Примечания.

- После сброса подключения к сети все индикаторы загораются и горят в течение 1 с.
- Печать не будет прервана нажатием или удерживанием кнопки питания.
- Обновление прошивки не будет прервано нажатием или удерживанием кнопки питания.
- Рекомендуется выключать и перезапускать принтер при возникновении ошибки; принтер попытается исправить ошибку автоматически после перезапуска.

Описание индикатора питания

	Не горит	Устройство выключено
	Горит	Включение или переход в режим ожидания
	Быстрое мигание	Печать Обновление встроенного ПО
	Медленное мигание	Спящий режим

Описание индикатора беспроводной сети Wi-Fi

	Мигает оранжевым цветом	Ожидание соединения
	Мигает синим цветом	Подключение
	Синий	Подключение установлено
	Оранжевый	Невозможно установить подключение

Примечание. Если индикатор сети Wi-Fi горит оранжевым цветом, проверьте, есть ли у данной сети Wi-Fi доступ в Интернет.

Инструкция к кнопке прямого подключения

3 секунды 	Нажмите и удерживайте в течение 3 секунд	Включение и выключение функции прямого подключения
--	--	--

Примечание. Функция прямого подключения не может быть включена, если выполняется обновление встроенного ПО или устройство выключено.

Описание индикатора прямого подключения

	Не горит	Функция прямого подключения не работает
	Мигает оранжевым цветом	Ожидание соединения
	Синий	Подключено к принтеру
	Мигает синим цветом	Устройство ожидает подключения, когда к принтеру напрямую подключено другое устройство.

Описание индикатора ошибки

	Не горит	Принтер работает нормально.
	Мигает оранжевым цветом	Ошибка принтера; следуйте инструкциям в приложении, чтобы исправить ошибку.

Примечания.

- Сначала подключитесь к приложению, а затем выберите один из доступных способов печати.
- Поддерживаются только сети Wi-Fi с частотой 2,4 ГГц.

Печать через приложение Xiaomi Home

Убедитесь, что ваше устройство и принтер подключены к одной сети и находятся в зоне действия Wi-Fi. Затем следуйте инструкциям в приложении о том, как производить печать.

Печать с помощью AirPrint для устройств Apple

Убедитесь, что устройство Apple и принтер подключены к одной сети Wi-Fi и находятся в зоне ее покрытия, а функция прямого подключения включена.

Откройте файл, который вы хотите напечатать, и найдите опцию печати в меню «Поделиться» (если меню «Поделиться» или опции печати нет, загрузите файл в альбом устройства). После этого выберите «Xiaomi Instant Photo Printer 1S [XXXX]», задайте нужные параметры и напечатайте файл.



Печать с устройства Android

Убедитесь, что устройство Android и принтер подключены к одной сети Wi-Fi и находятся в зоне ее покрытия, а функция прямого подключения включена.

Перейдите в альбом и выберите фото, которое хотите распечатать. Если на вашем телефоне функция фотопечати из альбома недоступна, посетите веб-сайт <https://mopria.org/print-from-android>, загрузите с него приложение и ознакомьтесь с информацией о том, как производится печать.

Примечание. Система Android не поддерживает печать фотографий диагональю 3 дюйма.

Беспроводная печать через ПК

Убедитесь, что ПК и принтер подключены к одной сети Wi-Fi и находятся в зоне ее покрытия, а функция прямого подключения включена. Чтобы настроить подключение принтера, выполните указанные ниже действия.

Windows 7	Нажмите Панель управления > Оборудование и звук > Устройства и принтеры > Добавить принтер > Добавить сетевой, беспроводной или Bluetooth-принтер, затем выберите «Xiaomi Instant Photo Printer 1S [XXXX]» - Wi-Fi.
Windows 8/8.1	Нажмите Панель управления > Оборудование и звук > Устройства и принтеры > Добавить принтер, затем выберите «Xiaomi Instant Photo Printer 1S [XXXX]» - Wi-Fi.
Windows 10	Нажмите Настройки > Устройства > Принтеры и сканеры > Добавить принтер или сканер, затем выберите «Xiaomi Instant Photo Printer 1S [XXXX]» - Wi-Fi.

Примечания.

- Перед установкой драйвера убедитесь, что автоматическое обновление Windows разрешено,
- и что система уже обновлена до последней версии.

Если автоматическая установка не выполняется, загрузите драйвер по ссылке http://i01.appmifile.com/webfile/globalweb/drivers/Xiaomi_Photo_Printer_1S.zip.

Настройка прямого подключения и печать

Примечание. Эта функция позволяет подключить устройство к принтеру без маршрутизатора.

Прямое подключение устройств Apple или Android к принтеру

- 1 Включение функции прямого подключения**
Нажмите и удерживайте кнопку прямого подключения в течение 3 секунд. Когда индикатор прямого подключения начнет мигать оранжевым цветом, принтер готов к подключению.
- 2 Подключение к Wi-Fi**
Подключитесь к беспроводной сети устройства и выберите «Xiaomi Photo Printer 1S [XXXX]». Для подключения принтера к устройству посмотрите пароль точки доступа принтера, который указан на этикетке со штрихкод на нижней поверхности принтера, и введите его. После подключения устройства к принтеру индикатор прямого подключения будет гореть синим.
- 3 Печать**
Перейдите в альбом и выберите фото, которые хотите распечатать. Нажмите «Печать» и выберите «Xiaomi Instant Photo Printer 1S [XXXX]».

Примечания.

- «XXXX» в названиях беспроводной сети и принтера обозначает последние четыре цифры серийного номера, указанного на этикетке со штрихкод на нижней поверхности принтера.
- Точка доступа принтера служит исключительно для печати и не поддерживает доступ к Интернету.
- Мобильная сеть перестает работать после подключения устройства на базе Android к точке доступа принтера.
- Если на вашем телефоне на базе Android недоступна функция фотопечати из альбома, посетите веб-сайт <https://mopria.org/print-from-android>, загрузите с него приложение и ознакомьтесь с информацией о том, как производится печать.

Прямое подключение устройств под управлением Windows к принтеру

- 1 Загрузка и установка драйвера**
Чтобы загрузить драйвер, перейдите по ссылке http://i01.appmifile.com/webfile/globalweb/drivers/Xiaomi_Photo_Printer_1S.zip.
- 2 Включение функции прямого подключения**
Нажмите и удерживайте кнопку прямого подключения в течение 3 секунд. Когда индикатор прямого подключения начнет мигать оранжевым цветом, принтер готов к подключению.
- 3 Подключение к Wi-Fi**
Подключитесь к беспроводной сети устройства и выберите «Xiaomi Photo Printer 1S [XXXX]». Для подключения принтера к устройству посмотрите пароль точки доступа принтера, который указан на этикетке со штрихкод на нижней поверхности принтера, и введите его. После подключения устройства к принтеру индикатор прямого подключения будет гореть синим.
- 4 Добавление принтера**
Следуйте инструкции, указанной в разделе «Беспроводная печать через ПК».
- 5 Печать**
Откройте файл с фото, которое хотите напечатать, через программу для редактирования изображений. Нажмите «Печать» и выберите «Xiaomi Instant Photo Printer 1S [XXXX]».

Примечание

- Рекомендуемая температура работы составляет от 10 °C до 35 °C. Качество печати может ухудшиться при слишком высокой температуре окружающей среды.
- Не рекомендуется использовать неоригинальные картридж и фотобумагу, чтобы не снизить качество печати.
- Перед выполнением печати убедитесь, что фотобумага ровно помещена внутрь лотка для бумаги глянцевой стороной вверх.
- Благодаря технологии сублимационной печати печатающая головка нагревается во время печати и может оставаться горячей в течение некоторого времени даже после завершения печати. Чтобы не обжечься, не прикасайтесь к печатающей головке.
- В процессе печати фотобумага будет перемещаться вперед и назад в принтере несколько раз и будет автоматически извлечена после завершения печати. Дождитесь извлечения и не вытягивайте бумагу с усилием, чтобы не повредить принтер.
- Если принтер долгое время не будет использоваться, рекомендуется извлечь лоток для бумаги и закрыть отверстие лотка для бумаги, держатель лотка для бумаги и крышку лотка для бумаги, чтобы предотвратить попадание пыли в принтер. В противном случае качество печати в будущем ухудшится.
- Не прикасайтесь к глянцевой стороне фотобумаги и пластиковой пленке картриджа, чтобы не оставить отпечатки, влияющие на качество печати.
- При обычных условиях использования между антенной этого оборудования и телом пользователя должно сохраняться расстояние не менее 20 см.

Информация о соответствии требованиям



Настоящим компания Hannto Technology Co., Ltd. заявляет, что тип радиооборудования ZPDYJ03HT соответствует требованиям Директивы 2014/53/EU. Полный текст декларации о соответствии нормативным требованиям ЕС доступен по следующему адресу: <http://www.mi.com/global/service/support/declaration.html>



Все изделия, обозначенные символом раздельного сбора отработанного электрического и электронного оборудования (WEEE, директива 2012/19/EU), следует утилизировать отдельно от несортируемых бытовых отходов. С целью охраны здоровья и защиты окружающей среды такое оборудование необходимо сдавать на переработку в специальные пункты приема электрического и электронного оборудования, определенные правительством или местными органами власти. Правильная утилизация и переработка помогут предотвратить возможные негативные последствия для окружающей среды и здоровья человека. Чтобы узнать, где находятся такие пункты сбора и как они работают, обратитесь в компанию, занимающуюся установкой оборудования, или в местные органы власти.

Словесный знак и логотипы Bluetooth® являются зарегистрированными товарными знаками, принадлежащими Bluetooth SIG, Inc., и используются Xiaomi Inc. по лицензии. Другие товарные знаки и торговые наименования являются собственностью соответствующих владельцев.

Гарантийное уведомление

Как клиент Xiaomi вы получаете преимущества от дополнительных гарантий при определенных условиях. Компания Xiaomi предлагает определенные гарантийные преимущества для клиентов, дополняющие, но не заменяющие законные гарантии вашего национального законодательства о защите прав потребителей. Продолжительность и условия правовых гарантий представлены в соответствующих местных законах. Дополнительные сведения о преимуществах гарантий для потребителей см. на официальном веб-сайте Xiaomi <https://www.mi.com/global/support/warranty/>. Послепродажное обслуживание осуществляется в стране или регионе покупки, за исключением случаев, запрещенных законом, или если иное предусмотрено компанией Xiaomi. Компания Xiaomi обязуется осуществлять ремонт, замену или возмещение стоимости продукта согласно условиям гарантии для потребителей и в случаях, предусмотренных законодательством. Гарантия не покрывает случаи обычного эксплуатационного износа, форс-мажоров, злоупотребления или повреждений в результате халатности или по вине пользователя. Контактным лицом для послепродажного обслуживания может быть любое лицо из авторизованной сервисной сети Xiaomi, авторизованный дистрибьютор Xiaomi или продавец, у которого вы приобрели продукт. Если у вас возникли какие-либо вопросы, обратитесь к соответствующему лицу в компании Xiaomi. Настоящая гарантия не распространяется на Гонконг и Тайвань. Настоящая гарантия не покрывает продукты, которые не были должным образом импортированы, были изготовлены не компанией Xiaomi и/или приобретены не у Xiaomi либо ее официального представителя. Согласно действующему законодательству, вы можете рассчитывать на гарантии от официального дистрибьютора, который продал продукт. Поэтому компания Xiaomi предлагает обращаться к продавцу, у которого вы приобрели продукт.

Иллюстрации изделия, комплектующих и пользовательского интерфейса в руководстве пользователя представлены исключительно в ознакомительных целях. Фактические характеристики прибора и его функции могут отличаться в связи с улучшениями продукта.

Подробное электронное руководство см. по адресу www.mi.com/global/service/user-guide

Фотопринтер Xiaomi Instant Photo Printer 1S Set

Название: фотопринтер Xiaomi Instant Photo Printer 1S

Модель: ZPDYJ03HT

Размеры изделия: 194 × 124,6 × 83,6 мм

Вес нетто: прилб. 1,2 кг

Вход: 24 В \approx 1,6 А

Беспроводное подключение: Wi-Fi IEEE 802.11 b/g/n 2,4 ГГц

Рабочая температура: от 10 °С до 35 °С

Рабочий диапазон частот: 2400-2483,5 ГГц

Максимальная выходная мощность: <20 дБм

Срок службы продукции 5 лет.

Правила и условия реализации: без ограничений.

Соответствие техническим регламентам:

ТР ТС 020/2011 «Электромагнитная совместимость технических средств»

ТР ТС 004/2011 «О безопасности низковольтного оборудования»

ТР ЕАЭС 037/2016 «Об ограничении применения опасных веществ в изделиях электротехники и радиоэлектроники»

Продукт должен транспортироваться в оригинальной упаковке. Не подвергайте продукт давлению или ударам во время транспортировки.

Условия хранения: при температуре от минус 5°С до плюс 35°С и относительной влажности от 20% до 90%, без конденсации.

Сведения об ограничениях в использовании с учетом предназначения для работы в жилых, коммерческих и производственных зонах: оборудование предназначено для использования в жилых, коммерческих и производственных зонах без воздействия опасных и вредных производственных факторов.

Дата изготовления указана на принтере и на коробке.

Сведения об импортере и информация отдела послепродажного обслуживания указаны на упаковке.

Принтер совместим с адаптером BLJ38W240160P-V (вход: 100–240 В~, 50/60 Гц, 1,0 А; выход: 24 В \approx 1,6 А). При использовании других адаптеров, выбирайте те, у которых совпадают параметры входа и выхода, и которые соответствуют требованиям законодательства в области безопасности в России.

Сделано в Китае

Изготовлено для: Xiaomi Communications Co., Ltd.

Изготовитель: Hannto Technology Co., Ltd.

(компания Экосистемы Mi)

Адрес: Room 704, Building 1, No. 88, Shengrong Road,
Pudong, Shanghai, China

Чтобы получить дополнительную информацию, посетите сайт www.mi.com



Lea detenidamente este manual antes de usar el producto y consérvelo para futuras consultas.

Descripción del producto

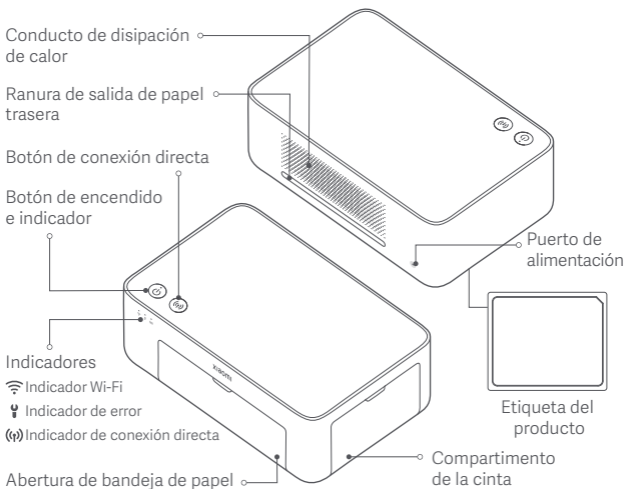

Lista de accesorios

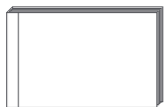

Álbum de fotos (50 páginas)

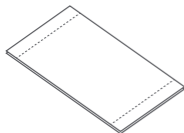

20 uds. de papel fotográfico de 6"

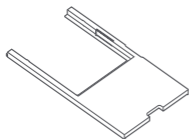

Cargador de papel de 3"
(en la bandeja de papel)

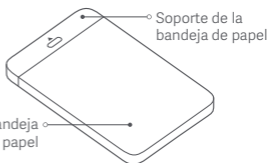

Bandeja de papel

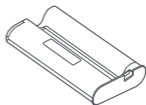

Cinta (hasta 20 impresiones)



Adaptador de corriente

Instalación

Instalación de la cinta

1 Abra el compartimento de la cinta.

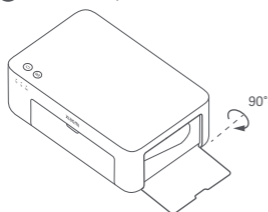

2 Inserte una cinta nueva y asegúrese de que esté bien sujeta.

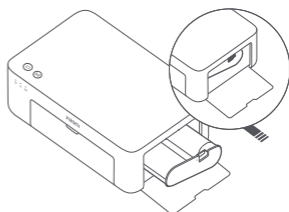

3 Cierre el compartimento de la cinta.

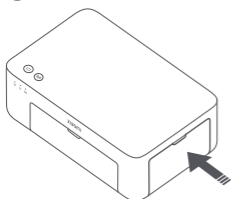

Nota: Levante la palanca roja que se encuentra encima de la cinta para extraerla.

Cargar papel fotográfico de 6"

1 Abra la bandeja de papel.

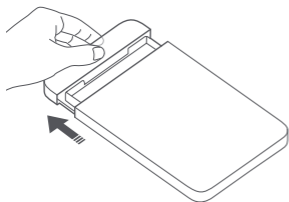

2 Rote el soporte verticalmente hasta que se enganche con la parte de debajo de la bandeja de papel.

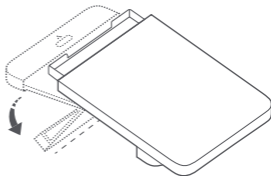

3 Abra la tapa de la bandeja de papel.

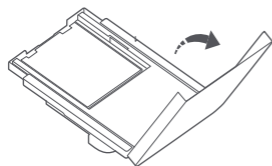

4 Retire el papel fotográfico adhesivo de 3" y el cargador de papel de 3".

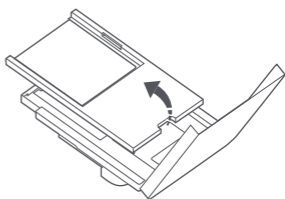

- 5** Cargue el papel fotográfico en la bandeja de papel con el lado brillante hacia arriba.

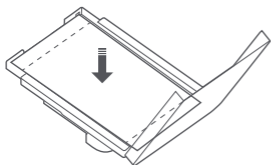

- 6** Cierre la tapa de la bandeja del papel.

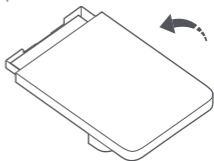

Nota: Es posible que la impresora no alimente papel si se cargan más de 20 hojas de papel fotográfico de 6". No toque el área dentro de las líneas de corte del papel fotográfico.

Cargar papel fotográfico adhesivo de 3"

Nota: El papel fotográfico adhesivo de 3" se vende por separado.

- 1** Abra la bandeja de papel.

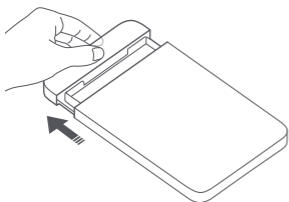

- 2** Rote el soporte verticalmente hasta que se enganche con la parte de debajo de la bandeja de papel.

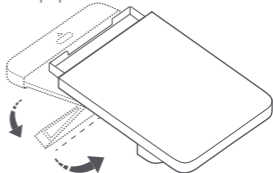

- 3** Abra la tapa de la bandeja de papel.

Nota: Asegúrese de que el cargador de papel de 3" esté en la bandeja de papel.

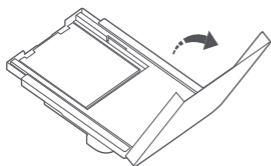

- 4** Cargue el papel fotográfico adhesivo de 3" en la ranura del cargador de papel de 3" con la cara brillante hacia arriba.

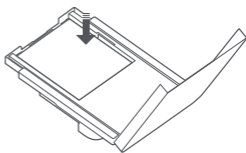

Nota: Es posible que la impresora no alimente papel si se cargan más de 10 hojas de papel fotográfico adhesivo de 3".

- 5** Cierre la tapa de la bandeja del papel.

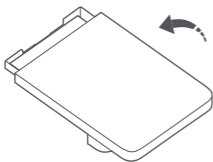

Instalación de la bandeja de papel

1 Abra la bandeja de papel.

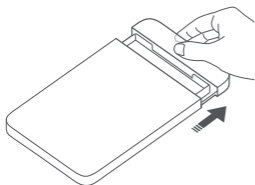

2 Rote el soporte verticalmente hasta que se enganche con la parte de debajo de la bandeja de papel.

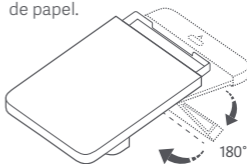

3 Abra la abertura de la bandeja de papel e inserte la bandeja de papel en la impresora.

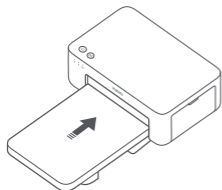

Los rodillos del puerto de alimentación de papel son piezas móviles. Mantenga las partes del cuerpo alejadas de las partes móviles.

Modo de uso

Colocación de la impresora

Como el papel se moverá hacia adelante y atrás durante la impresión, asegúrese que haya más de 10 cm de espacio detrás de la impresora.

Nota: El papel se moverá varias veces hacia adelante y atrás.

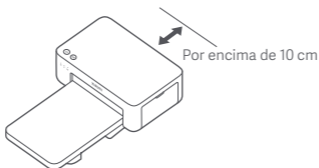

Almacenamiento de la impresora

Es recomendable que guarde la bandeja de papel encima de la impresora para ahorrar espacio cuando la impresora no esté en uso.

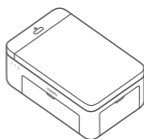
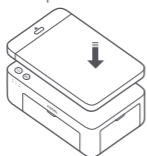

1 Encender

Enchufe el cable de alimentación en el puerto de alimentación y pulse el botón de encendido. Cuando el indicador de alimentación está encendido y el indicador Wi-Fi parpadea en naranja, la impresora está encendida y el Wi-Fi está esperando a conectarse.

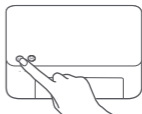
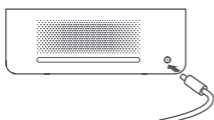

2 Conectando con la aplicación Xiaomi Home

Este producto funciona con la aplicación Xiaomi Home. Controla tu dispositivo con la aplicación Xiaomi Home.

Escanee el código QR para descargar e instalar la aplicación. Se le dirigirá a la página de configuración de conexión si la aplicación ya está instalada. O busque "Xiaomi Home" en la App Store para descargarla e instalarla.

Abra la aplicación Xiaomi Home, pulse "+" en la parte superior derecha y, a continuación, siga las instrucciones para añadir el dispositivo.





1C4F2DCF

Atención: La aplicación Xiaomi Home es la única manera de configurar las opciones de red de la impresora. Asegúrese que la conexión de red está configurada antes de usar el PC para imprimir sin cables. Se sugiere usar la última versión de la aplicación para conectar correctamente con la impresora. La función de dirección de doble banda debe estar desactivada en el router. Cuando la impresora no está conectada a la red o la conexión de red está desconectada, se apagará automáticamente cuando transcurran diez minutos. Reiniciela y realice las actividades correspondientes.

Notas:

- Si no puede escanear el código QR de la impresora, busque su nombre para agregarlo.
- La versión de la aplicación puede haber sido actualizada, siga las instrucciones basadas en la versión actual de la aplicación.





Instrucciones del botón de encendido

	Pulsar	Enciende/apaga
6 segundos 	Mantener pulsado durante 6 segundos	Reinicia la red
6 veces 	Pulsar 6 veces seguidas	Restaura los ajustes de fábrica





Notas:

- Una vez que la red se restablece correctamente, todos los indicadores permanecerán encendidos durante 1 segundo.
- No se interrumpirá la impresión al presionar o mantener presionado el botón de encendido.
- No se interrumpirá la actualización del firmware al presionar o mantener presionado el botón de encendido.
- Se recomienda apagar y reiniciar la impresora cuando ocurra un error. La impresora tratará de arreglar automáticamente el error cuando se reinicie.

Descripciones del indicador de encendido

	Apagado	Apagada
	Encendido	Encendida/en espera
	Parpadeo rápido	Impresión Actualización del firmware
	Parpadeando lentamente	En modo de suspensión

Descripciones del indicador Wi-Fi

	Parpadeo naranja	En espera de conexión
	Parpadeo en azul	Conectando
	Azul	Conectado correctamente
	Naranja	No se ha podido conectar





Nota: Si el indicador Wi-Fi sigue de color naranja, compruebe primero si el Wi-Fi puede acceder a Internet con normalidad.

Instrucciones del botón de conexión directa



3 segundos 	Mantener pulsado 3 segundos	Habilita o deshabilita la función de conexión directa
---	-----------------------------	---

Nota: La función de conexión directa no puede habilitarse durante el apagado y la actualización del firmware.

Descripciones del indicador de conexión directa

	Apagado	Función de conexión directa deshabilitada
	Parpadeo naranja	En espera de conexión
	Azul	Conectado correctamente a la impresora
	Parpadeo en azul	El dispositivo está en espera de conexión directa cuando ya hay otro dispositivo en conexión directa con la impresora.

Descripciones del indicador de error

	Apagado	La impresora funciona normalmente.
	Parpadeo naranja	Error de la impresora, siga las instrucciones de la aplicación para resolver el error.

Notas:

- Conéctese primero a la aplicación y después seleccione uno de los siguientes métodos de impresión.
- Solo se admiten redes Wi-Fi de 2,4 GHz.

Impresión mediante la aplicación Xiaomi Home

Asegúrese que tanto el dispositivo como la impresora estén conectados a la red y que estén dentro del área de cobertura Wi-Fi. Siga las instrucciones de la aplicación para añadir la impresora.

Impresión mediante AirPrint para dispositivos Apple

Asegúrese que el dispositivo Apple y la impresora estén conectados a la misma red de Wi-Fi y dentro de rango de cobertura del Wi-Fi, o que esté habilitada la función de conexión directa.

Abra el archivo que desea imprimir y busque la opción de impresión en el menú Compartir (si no encuentra el menú Compartir o la opción de impresión, puede descargar el archivo al álbum del sistema de su dispositivo).

A continuación, seleccione la impresora denominada "Xiaomi Instant Photo Printer 1S [XXXX]", configure los parámetros de impresión e imprima el archivo.



Impresión mediante dispositivos Android

Asegúrese que el dispositivo Android y la impresora estén conectados a la misma red de Wi-Fi y dentro de rango de cobertura del Wi-Fi, o que esté habilitada la función de conexión directa.

Vaya al álbum y seleccione las fotos que quiere imprimir. Si no se puede acceder a la función de impresión de fotos en el álbum de su teléfono, visite <https://mopria.org/print-from-android> para descargar la aplicación y descubrir cómo imprimir.

Nota: El sistema Android no admite la impresión de fotos de 3".

Impresión inalámbrica mediante PC

Asegúrese que el PC y la impresora estén conectados a la misma red de Wi-Fi y dentro de rango de cobertura del Wi-Fi, o que esté habilitada la función de conexión directa. Siga los pasos que figuran a continuación para configurar la conexión de la impresora.

Windows 7	Haga clic en Panel de control > Hardware y sonido > Dispositivos e impresoras > Agregar una impresora > Agregar una impresora de red, inalámbrica o Bluetooth y seleccione "Xiaomi Instant Photo Printer 1S [XXXX] - Wi-Fi".
Windows 8/8.1	Haga clic en Panel de control > Hardware y sonido > Dispositivos e impresoras > Agregar una impresora y seleccione "Xiaomi Instant Photo Printer 1S [XXXX] - Wi-Fi".
Windows 10	Haga clic en Ajustes > Dispositivos > Impresoras y escáneres > Añadir una impresora o escáner y después seleccione "Xiaomi Instant Photo Printer 1S [XXXX] - Wi-Fi".

Notas:

- Antes de instalar el controlador, asegúrese de que Windows tiene permiso para actualizarse y que ya se ha actualizado a la última versión.
- Cuando no se pueda instalar automáticamente, vaya a "http://i01.appmifile.com/webfile/globalweb/drivers/Xiaomi_Photo_Printer_1S.zip" para descargar el controlador.

Configuración e impresión de conexión directa

Nota: Puede conectar su dispositivo con la impresora mediante esta función sin necesidad de un router.

Conexión directa de dispositivos Apple y Android con la impresora

1 Habilitar la función de conexión directa

Mantenga pulsado el botón de conexión directa durante 3 segundos.

Cuando el indicador de conexión directa parpadea en naranja, la impresora está esperando la conexión.

2 Conectarse a una red Wi-Fi

Habilite la red inalámbrica del dispositivo y seleccione "Xiaomi Photo Printer 1S [XXXX]". Compruebe la contraseña del punto de acceso de la impresora en la etiqueta de código de barras situada en la parte inferior de la impresora e introduzca la contraseña para conectar la impresora con el dispositivo.

Una vez que el dispositivo se haya conectado correctamente a la impresora, el indicador de conexión directa permanecerá azul.

3 Impresión

Abra el álbum y seleccione las fotos que quiere imprimir. Pulse Imprimir y seleccione la impresora denominada "Xiaomi Instant Photo Printer 1S [XXXX]" para imprimir.

Notas:

- En el nombre de la red inalámbrica y el nombre de la impresora, "XXXX" son los últimos cuatro dígitos del número de serie, que se encuentra en la etiqueta del código de barras en la parte inferior de la impresora.
- El punto de acceso de la impresora solo sirve para imprimir y no admite el acceso a Internet.
- Una vez que el dispositivo Android se conecta al punto de acceso de la impresora, la red móvil no puede funcionar.
- Si no se puede acceder a la función de impresión de fotos en el álbum de su teléfono Android, visite <https://mopria.org/print-from-android> para descargar la aplicación y descubrir cómo imprimir.

Conexión directa de dispositivos Windows con la impresora

1 Descarga e instalación del controlador

Vaya a "http://i01.appmifile.com/webfile/globalweb/drivers/Xiaomi_Photo_Printer_1S.zip" para descargar el controlador.

2 Habilitar la función de conexión directa

Mantenga pulsado el botón de conexión directa durante 3 segundos.

Cuando el indicador de conexión directa parpadea en naranja, la impresora está esperando la conexión.

3 Conectarse a una red Wi-Fi

Habilite la red inalámbrica del dispositivo y seleccione "Xiaomi Photo Printer 1S [XXXX]". Compruebe la contraseña del punto de acceso de la impresora en la etiqueta de código de barras situada en la parte inferior de la impresora e introduzca la contraseña para conectar la impresora con el dispositivo. Una vez que el dispositivo se haya conectado correctamente a la impresora, el indicador de conexión directa permanecerá azul.

4 Agregar una impresora

Siga los mismos pasos descritos en la impresión inalámbrica a través del PC.

5 Impresión

Abra el archivo fotográfico que desea imprimir con un software de edición de imágenes. Haga clic en Imprimir y seleccione la impresora denominada "Xiaomi Instant Photo Printer 1S [XXXX]" para imprimir.

Precauciones

- La temperatura de funcionamiento recomendada es de 10 °C a 35 °C, y la calidad de impresión puede verse afectada cuando la temperatura ambiente es muy alta.
- Para garantizar la calidad de la impresión, no utilice cinta ni papel fotográfico no originales.
- Durante la impresión, asegúrese de que el papel fotográfico esté colocado en posición plana con la cara brillante hacia arriba dentro de la bandeja de papel.
- Con la tecnología de impresión de sublimación de tinta, el cabezal de impresión se calentará durante la impresión y puede permanecer caliente durante un tiempo incluso después de que se haya completado la impresión. Para evitar quemarse, no toque el cabezal de impresión.
- Durante el proceso de impresión, el papel fotográfico se moverá hacia adelante y hacia atrás en la impresora varias veces, y se expulsará automáticamente una vez finalizada la impresión. Tenga paciencia y no tire del papel con fuerza para no dañar la impresora.
- Si tiene previsto no utilizar la impresora durante mucho tiempo, se recomienda retirar la bandeja de papel, cerrar la abertura de la bandeja de papel, el soporte de la bandeja de papel y la tapa de la bandeja de papel para evitar que entre polvo en la impresora. De lo contrario, la calidad de las futuras impresiones se verá afectada negativamente.
- No toque el lado brillante del papel fotográfico ni la película de plástico de la cinta para evitar que la calidad de la impresión se vea afectada por las huellas dactilares que puedan quedar.
- En condiciones normales de uso, este equipo debe mantenerse a una distancia de, al menos, 20 cm entre la antena y el cuerpo del usuario.

Información sobre el cumplimiento de la normativa



Por la presente, Hannto Technology Co., Ltd. declara que el tipo de equipo radioeléctrico ZPDYJ03HT cumple con la Directiva 2014/53/UE. Encontrará el texto completo de la declaración de conformidad de la UE en esta dirección de Internet:

<http://www.mi.com/global/service/support/declaration.html>



Todos los productos que llevan este símbolo son residuos de aparatos eléctricos y electrónicos (RAEE según la directiva 2012/19/UE) que no deben mezclarse con residuos domésticos sin clasificar. En su lugar, debe proteger la salud humana y el medio ambiente entregando sus equipos de desecho a un punto de recogida para el reciclaje de residuos de equipos eléctricos y electrónicos, designado por el gobierno o las autoridades locales. La eliminación y el reciclado correctos ayudarán a evitar posibles consecuencias negativas para el medio ambiente y la salud humana. Póngase en contacto con el instalador o con las autoridades locales para obtener más información sobre la ubicación y las condiciones de dichos puntos de recogida.

La palabra Bluetooth® y sus logotipos son marcas registradas propiedad de Bluetooth SIG, Inc. y cualquier uso de tales marcas por parte de Xiaomi Inc. se realiza bajo licencia. Otras marcas y nombres comerciales son los de sus respectivos dueños.

Aviso de garantía

Como consumidor de Xiaomi, se beneficia de garantías adicionales en determinadas circunstancias. Xiaomi ofrece a consumidores específicos beneficios en las garantías que son complementarios y no sustitutivos de cualquier garantía legal contemplada en su legislación nacional. La duración y las condiciones relativas a las garantías legales se contemplan en la legislación local respectiva. Para más información acerca de los beneficios del consumidor en las garantías, diríjase a la página web oficial de Xiaomi <https://www.mi.com/global/support/warranty/>. Excepto cuando la ley lo prohíba o cuando Xiaomi prometa lo contrario, el servicio posventa quedará limitado al país o región de compra original. Bajo la garantía del consumidor, en la máxima medida que permita la ley, Xiaomi, a su criterio, reparará, reemplazará o le reembolsará su producto. El desgaste normal por uso, fuerza mayor, abusos o daños provocados por negligencias del usuario o fallos no están bajo garantía. La persona de contacto del servicio posventa puede ser cualquier persona de la red de servicio autorizado de Xiaomi, los distribuidores autorizados de Xiaomi o el vendedor final que vendió los productos. Si tiene alguna duda, póngase en contacto con la persona correspondiente que pueda identificar Xiaomi.

Las presentes garantías no se aplican en Hong Kong y Taiwán. Los productos que no se importaron debidamente y/o que Xiaomi no fabricó debidamente y/o no fueron adquiridos a Xiaomi o a un vendedor oficial de Xiaomi no están cubiertos por las presentes garantías. De acuerdo con la ley aplicable, usted puede beneficiarse de las garantías del minorista no oficial que vendió el producto. Por lo tanto, Xiaomi le invita a que se ponga en contacto con el minorista al que compró el producto.

Las ilustraciones del producto, los accesorios y la interfaz de usuario del manual de usuario son solo para fines de referencia. El producto y las funciones actuales pueden variar debido a mejoras del producto.

Para un manual electrónico detallado, vaya a www.mi.com/global/service/user-guide

Xiaomi Instant Photo Printer 1S Set

Nombre: Xiaomi Instant Photo Printer 1S

Modelo: ZPDYJ03HT

Dimensiones del artículo: 194 × 124,6 × 83,6 mm

Peso neto: 1,2 kg aprox.

Entrada: 24 V $\overline{=}$ 1,6 A

Conexión inalámbrica: Wi-Fi IEEE 802.11 b/g/n 2,4 GHz

Temperatura de funcionamiento: 10 °C a 35 °C

Frecuencia de operación: 2400-2483,5 MHz

Potencia máxima de salida: <20 dBm

Fabricado para: Xiaomi Communications Co., Ltd.

Fabricado por: Hannto Technology Co., Ltd.

(una empresa Mi Ecosystem)

Dirección: Room 704, Building 1, No. 88, Shengrong Road,

Pudong, Shanghai, China

Para obtener más información, visite www.mi.com

Leggere attentamente il presente manuale prima dell'uso del dispositivo e conservarlo per ogni riferimento futuro.

Panoramica del prodotto

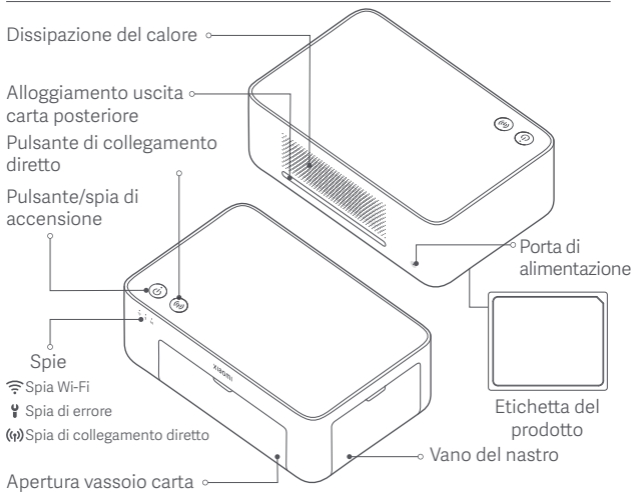

Elenco degli accessori

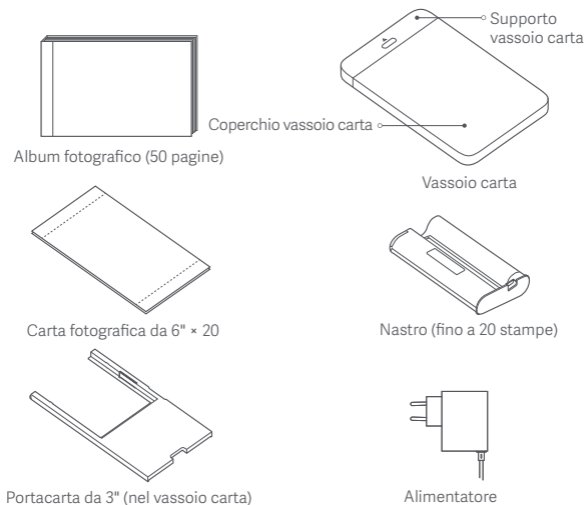

Come installare

Installazione del nastro

- 1 Aprire il vano del nastro.

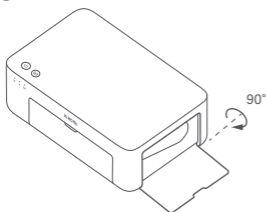

- 2 Inserire un nuovo nastro e assicurarsi che sia ben fissato.

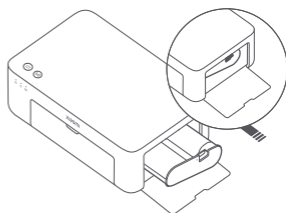

- 3 Chiudere il vano del nastro.

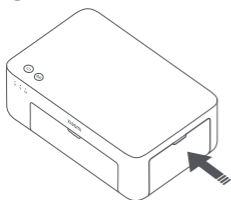

Nota: sollevare la leva rossa sopra il nastro per rimuovere il nastro.

Caricamento della carta fotografica da 6"

- 1 Tirare per aprire il supporto del vassoio della carta.

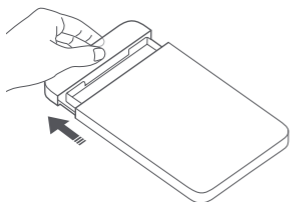

- 2 Ruotare il supporto verticalmente fin quando non scatta sulla parte inferiore del vassoio della carta.

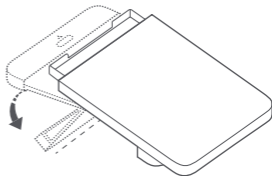

- 3 Aprire il coperchio del vassoio della carta.

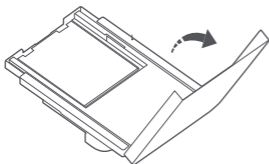

- 4 Rimuovere la carta fotografica con retro adesivo da 3" e il portacarta da 3".

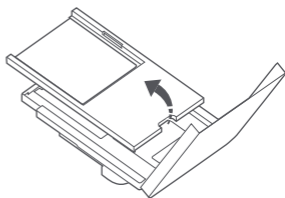

- 5 Caricare la carta fotografica nel vassoio della carta col lato lucido all'insù.

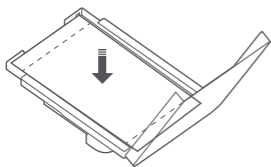

- 6 Chiudere il coperchio del vassoio della carta.

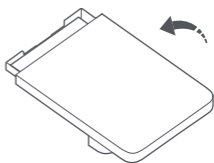

Nota: la stampante potrebbe non caricare la carta se sono caricati più di 20 fogli di carta fotografica da 6". Non toccare l'area compresa all'interno delle linee di taglio della carta fotografica.

Caricamento di carta fotografica con retro adesivo da 3"

Nota: la carta fotografica con retro adesivo da 3" è venduta separatamente.

- 1 Tirare per aprire il supporto del vassoio della carta.

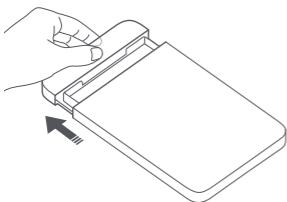

- 2 Ruotare il supporto verticalmente fin quando non scatta sulla parte inferiore del vassoio della carta.

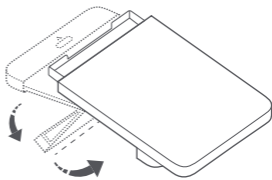

- 3 Aprire il coperchio del vassoio della carta.

Nota: assicurarsi che il portacarta da 3" sia inserito nel vassoio carta.

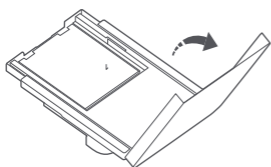

- 4 Caricare la carta fotografica con retro adesivo da 3" nello slot del portacarta da 3" con il lato lucido rivolto verso l'alto.

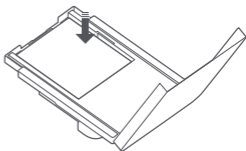

Nota: la stampante potrebbe non caricare la carta se sono caricati più di 10 fogli di carta fotografica con retro adesivo da 3".

- 5 Chiudere il coperchio del vassoio della carta.

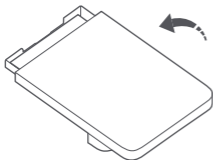

Installazione del vassoio della carta

1 Tirare per aprire il supporto del vassoio della carta.

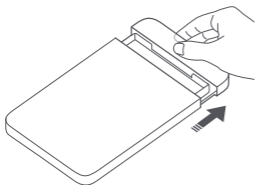

2 Ruotare il supporto verticalmente fin quando non scatta sulla parte inferiore del vassoio della carta.

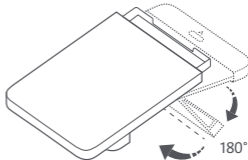

3 Aprire l'apertura del vassoio carta e inserire il vassoio carta nella stampante.

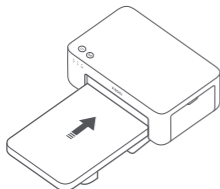

I rulli della porta di alimentazione carta sono parti in movimento. Tenere le parti del corpo lontane dalle parti in movimento.

Modalità d'utilizzo

Posizionamento della stampante

Quando stampa, la stampante si muove in avanti ed indietro, perciò assicurarsi che ci siano più di 10 cm di spazio dietro alla stampante.

Nota: la stampante si muoverà avanti ed indietro parecchie volte.

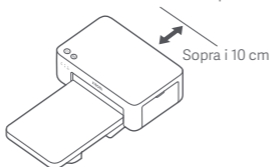

Conservazione della stampante

Si consiglia di tenere il vassoio della carta in cima alla stampante per risparmiare spazio quando non si usa la stampante.

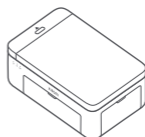
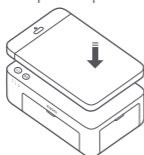

1 Accensione

Collegare il cavo di alimentazione alla porta di accensione e premere il pulsante di accensione. Quando la spia di accensione è accesa e la spia Wi-Fi lampeggia in arancione, la stampante è accesa e il Wi-Fi è in attesa di essere connesso.

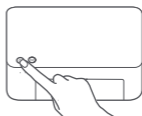
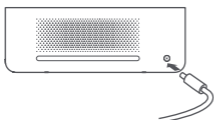

2 Connessione con l'app Xiaomi Home

Questo prodotto funziona con l'app Xiaomi Home. Controllo del dispositivo con l'app Xiaomi Home.

Eseguire la scansione del codice QR per scaricare e installare l'app.

Se l'app è già installata, si verrà indirizzati alla pagina di configurazione della connessione. In alternativa, cercare l'app "Xiaomi Home" nell'App Store per scaricarla e installarla.

Aprire l'app Xiaomi Home, toccare il simbolo "+" nell'angolo in alto a destra e seguire le istruzioni fornite per aggiungere il dispositivo.





1C4F2DCF

Attenzione: usare l'app Xiaomi Home è il solo modo per configurare le impostazioni di rete della stampante. Assicurarsi che la connessione di rete sia configurata prima di usare il PC per la stampa wireless. È consigliata la versione più recente della app per una connessione funzionante alla stampante. La funzione di steering a doppia banda deve essere disabilitata per il router. Quando la stampante non è connessa alla rete o la connessione di rete è disattivata, si spegne automaticamente dopo dieci minuti. Riavviarla ed eseguire le operazioni corrispondenti.

Note:

- Se non si riesce a scansionare il codice QR della stampante, cercare il suo nome per aggiungerlo.
- Poiché la versione dell'app potrebbe essere stata aggiornata, seguire le istruzioni della versione dell'app corrente.



Uso del pulsante di accensione

	Premere	Accendere/ spegnere
6 secondi 	Tenere premuta per 6 secondi	Reimpostare la rete
6 volte 	Premere continuamente 6 volte	Ripristinare le impostazioni di fabbrica





Note:

- Una volta che la rete è stata ripristinata con successo, tutte le spie rimarranno accese per 1 secondo.
- La stampa non verrà interrotta premendo o tenendo premuto il pulsante di accensione.
- L'aggiornamento del firmware non verrà interrotto premendo o tenendo premuto il pulsante di accensione.
- Si consiglia di spegnere e riaccendere la stampante quando si verifica un errore e la stampante cercherà di risolvere automaticamente l'errore quando ripartirà.

Descrizione della spia di accensione

	Disattivata	Spenta
	Attivata	Accesa/standby
	Lampeggia rapidamente	Stampa Aggiornamento del firmware
	Lampeggio lento	In modalità risparmio energia

Descrizione della spia Wi-Fi

	Arancione lampeggiante	In attesa di connessione
	Blu lampeggiante	Connessione
	Blu	Connessione riuscita
	Arancione	Impossibile connettersi





Nota: se la spia Wi-Fi rimane arancione, verificare innanzitutto se il Wi-Fi può accedere a Internet normalmente.

Uso del pulsante di collegamento diretto



3 secondi 	Tenere premuta per 3 secondi	Abilitare/ disabilitare la funzione di collegamento diretto
--	------------------------------------	---

Nota: la funzione di collegamento diretto non può essere abilitata durante lo spegnimento e l'aggiornamento del firmware.

Descrizione della spia di collegamento diretto

	Disattivata	Funzione collegamento diretto disabilitata
	Arancione lampeggiante	In attesa di connessione
	Blu	Connessione alla stampante riuscita
	Blu lampeggiante	Il dispositivo è in attesa di collegamento diretto quando è già presente un altro dispositivo in collegamento diretto con la stampante.

Descrizione della spia d'errore

	Disattivata	La stampante funziona normalmente.
	Arancione lampeggiante	Errore della stampante, seguire le istruzioni nell'app per risolvere l'errore.

Note:

- Collegarsi prima all'app, quindi selezionare uno dei seguenti metodi di stampa.
- Sono supportate esclusivamente reti Wi-Fi a 2,4 GHz.

Stampare tramite l'app Xiaomi Home

Assicurarsi che sia il dispositivo sia la stampante siano collegati alla rete e all'interno della copertura Wi-Fi. Quindi seguire le istruzioni nell'app per stampare.

Stampa tramite AirPrint per dispositivi Apple

Assicurarsi che sia il dispositivo Apple sia la stampante siano collegati alla stesse rete Wi-Fi e che si trovino entro il raggio di copertura del Wi-Fi, oppure che la funzione di collegamento diretto sia abilitata.

Aprire il file che si desidera stampare e trovare l'opzione di stampa nel menu di condivisione (se non è possibile trovare un menu di condivisione o un'opzione di stampa, scaricare il file nell'album di sistema del dispositivo). Quindi selezionare la stampante denominata "Xiaomi Instant Photo Printer 1S [XXXX]", impostare i parametri di stampa e stampare il file.

**Stampa mediante dispositivi Android**

Assicurarsi che sia il dispositivo Android sia la stampante siano collegati alla stesse rete Wi-Fi e che si trovino entro il raggio di copertura del Wi-Fi, oppure che la funzione di collegamento diretto sia abilitata.

Andare all'album e selezionare la foto che si desidera stampare. Se la funzione di stampa delle foto non è accessibile sull'album del telefono, visitare <https://mopria.org/print-from-android> per scaricare l'app, quindi informarsi su come stampare.

Nota: il sistema Android non supporta la stampa di foto da 3".

Stampa Senza Fili dal PC

Assicurarsi che sia il PC sia la stampante siano collegati alla stesse rete Wi-Fi e che si trovino entro il raggio di copertura del Wi-Fi, oppure che la funzione di collegamento diretto sia abilitata. Quindi procedere come descritto di seguito per configurare il collegamento della stampante.

Windows 7 Cliccare su Pannello di controllo > Hardware e suoni > Dispositivi e stampanti > Aggiungi una stampante > Aggiungi una stampante di rete, wireless o Bluetooth, poi selezionare "Xiaomi Instant Photo Printer 1S [XXXX] - Wi-Fi".

Windows 8/8.1 Cliccare su Pannello di controllo > Hardware e suoni > Dispositivi e stampanti > Aggiungi una stampante, quindi selezionare "Xiaomi Instant Photo Printer 1S [XXXX] - Wi-Fi".

Windows 10 Cliccare su Impostazioni > Dispositivi > Stampanti e scanner > Aggiungi una stampante o uno scanner, quindi selezionare "Xiaomi Instant Photo Printer 1S [XXXX] - Wi-Fi".

Note:

- Prima dell'installazione, assicurarsi che Windows sia autorizzato ad eseguire l'aggiornamento automatico e che sia già stato aggiornato alla versione più recente.
- Quando non può essere installato automaticamente, andare su ["http://i01.appmifile.com/webfile/globalweb/drivers/Xiaomi_Photo_Printer_1S.zip"](http://i01.appmifile.com/webfile/globalweb/drivers/Xiaomi_Photo_Printer_1S.zip) per scaricare il driver.

Stampa e impostazioni di collegamento diretto

Nota: è possibile collegare il dispositivo alla stampante tramite questa funzione senza bisogno di un router.

Collegamento diretto alla stampante per dispositivi Apple e Android

1 Abilitare la funzione di collegamento diretto

Tenere premuto il pulsante di collegamento diretto per 3 secondi. Quando la spia di collegamento diretto lampeggia in arancione, la stampante è in attesa di connessione.

2 Connettersi a una rete Wi-Fi

Abilitare la rete wireless del dispositivo e selezionare "Xiaomi Photo Printer 1S [XXXX]". Controllare la password dell'hotspot della stampante sull'etichetta del codice a barre nella parte inferiore della stampante e immettere la password per collegare la stampante al dispositivo. Dopo che il dispositivo è stato collegato correttamente alla stampante, la spia di collegamento diretto resterà accesa in blu.

3 Stampare

Aprire l'album e selezionare le foto che si desidera stampare. Toccare Stampa e selezionare la stampante denominata "Xiaomi Instant Photo Printer 1S [XXXX]" per stampare.

Note:

- Nel nome della rete wireless e nel nome della stampante, "XXXX" rappresenta le ultime quattro cifre del numero di serie, che si trova sull'etichetta del codice a barre nella parte inferiore della stampante.
- L'hotspot della stampante è solo per la stampa e non supporta l'accesso a Internet.
- Dopo che il dispositivo Android è stato connesso all'hotspot della stampante, la sua rete mobile non può funzionare.
- Se la funzione di stampa delle foto non è accessibile sull'album del telefono Android, visitare <https://mopria.org/print-from-android> per scaricare l'app, quindi informarsi su come stampare.

Collegamento diretto alla stampante per dispositivi Windows

1 Scaricare e installare il driver

Andare su "http://i01.appmifile.com/webfile/globalweb/drivers/Xiaomi_Photo_Printer_1S.zip" per scaricare il driver.

2 Abilitare la funzione di collegamento diretto

Tenere premuto il pulsante di collegamento diretto per 3 secondi. Quando la spia di collegamento diretto lampeggia in arancione, la stampante è in attesa di connessione.

3 Connettersi a una rete Wi-Fi

Abilitare la rete wireless del dispositivo e selezionare "Xiaomi Photo Printer 1S [XXXX]". Controllare la password dell'hotspot della stampante sull'etichetta del codice a barre nella parte inferiore della stampante e immettere la password per collegare la stampante al dispositivo. Dopo che il dispositivo è stato collegato correttamente alla stampante, la spia di collegamento diretto resterà accesa in blu.

4 Aggiungere una stampante

Seguire gli stessi percorsi descritti nella Stampa wireless tramite PC.

5 Stampare

Aprire il file della foto che si desidera stampare con il software di modifica delle immagini. Cliccare Stampa e selezionare la stampante denominata "Xiaomi Instant Photo Printer 1S [XXXX]" per stampare.

Avvisi

- La temperatura operativa consigliata è da 10 °C a 35 °C e la qualità della stampa potrebbe essere compromessa se la temperatura ambiente è troppo alta.
- Per garantire la qualità della stampa, non usare nastro o carta fotografica non originali.
- Quando si stampa, assicurarsi che il lato lucido della carta fotografica sia rivolto all'insù nel vassoio della carta.
- Con la tecnologia di stampa ad inchiostro solido, la testina di stampa si scalderebbe durante la stampa e potrebbe restare calda per qualche tempo anche dopo che la stampa è stata completata. Per evitare scottature, non toccare la testina.
- Durante il processo di stampa, la carta fotografica si muoverà in avanti ed indietro diverse volte e verrà espulsa automaticamente dopo che la stampa è finita. Pazientare e non tirare la carta con forza, per evitare di danneggiare la stampante.
- Se la stampante non si usa per lunghi periodi, si consiglia di rimuovere il vassoio della carta e di chiudere l'apertura del vassoio della carta, il supporto del vassoio della carta ed il coperchio del vassoio della carta per evitare che entri della polvere nella stampante. Altrimenti, la qualità futura delle stampe verrà influenzata negativamente.
- Non toccare il lato lucido della carta fotografica e nemmeno la pellicola di plastica del nastro, per evitare che le impronte influenzino la qualità di stampa.
- In condizioni d'uso normali, questa apparecchiatura deve essere tenuta a una distanza minima di 20 cm tra l'antenna e il corpo dell'utente.

Informazioni sulla conformità a normative e standard



Con la presente, Hannto Technology Co., Ltd. dichiara che l'apparecchiatura radio di tipo ZPDYJ03HT è conforme alla Direttiva 2014/53/UE. Il testo completo della dichiarazione di conformità UE è disponibile al seguente indirizzo Internet: <http://www.mi.com/global/service/support/declaration.html>



Tutti i prodotti contrassegnati da questo simbolo sono rifiuti di apparecchiature elettriche ed elettroniche (RAEE in base alla direttiva 2012/19/UE) che non devono essere smaltiti assieme a rifiuti domestici non differenziati. Al contrario, è necessario proteggere l'ambiente e la salute umana consegnando i rifiuti a un punto di raccolta autorizzato al riciclaggio di rifiuti di apparecchiature elettriche ed elettroniche, predisposto dalla pubblica amministrazione o dalle autorità locali. Lo smaltimento e il riciclaggio corretti aiutano a prevenire conseguenze potenzialmente negative per l'ambiente e la salute umana. Contattare l'installatore o le autorità locali per ulteriori informazioni sulla sede e per i termini e le condizioni di tali punti di raccolta.

Il marchio e i loghi Bluetooth® sono di proprietà di Bluetooth SIG, Inc. e il loro utilizzo è concesso in licenza a Xiaomi Inc. Altri marchi e nomi appartengono ai rispettivi proprietari.

Avviso sulla garanzia

Il consumatore Xiaomi può usufruire di garanzie aggiuntive a determinate condizioni. Xiaomi offre specifici vantaggi di garanzia per il consumatore in aggiunta, e non in sostituzione, di qualsiasi garanzia legale stabilita dal diritto nazionale sulla protezione dei consumatori. La durata e le condizioni relative alle garanzie legali sono stabilite dalle relative norme locali. Per ulteriori informazioni sui vantaggi della garanzia per i consumatori, fare riferimento al sito Web ufficiale di Xiaomi

<https://www.mi.com/global/support/warranty/>. Salvo quanto vietato dalle leggi o altrimenti promesso da Xiaomi, i servizi post-vendita saranno limitati al paese o alla regione dell'acquisto originale. In base alla garanzia dei consumatori, nella misura massima consentita dalla legge, Xiaomi riparerà, sostituirà o rimborserà il prodotto a sua discrezione. Non sono coperti dalla garanzia la normale usura, cause di forza maggiore, uso improprio o danni causati da negligenza o errori da parte dell'utente. La persona di contatto per il servizio post-vendita può essere qualsiasi addetto della rete di assistenza autorizzata Xiaomi, un addetto dei distributori autorizzati Xiaomi o il venditore finale che ha venduto i prodotti al cliente. In caso di dubbi, contattare la persona indicata da Xiaomi.

Le presenti garanzie non si applicano a Hong Kong e Taiwan.

I Prodotti che non sono stati debitamente importati e/o debitamente prodotti da Xiaomi e/o debitamente acquisiti da Xiaomi o da un rivenditore ufficiale di Xiaomi non sono coperti dalle presenti garanzie. Come da legislazione applicabile, l'utente può usufruire delle garanzie dal rivenditore non ufficiale che ha venduto il prodotto. Perciò Xiaomi invita l'utente a contattare il rivenditore da cui ha acquistato il prodotto.

Le illustrazioni del prodotto, degli accessori e dell'interfaccia utente nel manuale utente sono esclusivamente a scopo di riferimento. Il prodotto effettivo e le relative funzioni possono variare a causa dei miglioramenti apportati al prodotto stesso.

Il manuale elettronico dettagliato è disponibile all'indirizzo www.mi.com/global/service/user-guide

Scatola	Manuale	Borsa	Neto
PAP 20	PAP 22	HDPE 2/PP 5	LDPE 4
Carta	Carta	Plastica	Plastica

RACCOLTA DIFFERENZIATA

Verifica le disposizioni del tuo Comune.
Separa le componenti e conferiscile in modo corretto.

Xiaomi Instant Photo Printer 1S Set

Nome: Xiaomi Instant Photo Printer 1S

Modello: ZPDYJ03HT

Dimensioni articolo: 194 × 124,6 × 83,6 mm

Peso netto: circa 1,2 kg

Ingresso: 24 V \approx 1,6 A

Connettività wireless: Wi-Fi IEEE 802.11 b/g/n 2,4 GHz

Temperatura di esercizio: da 10 °C a 35 °C

Frequenza d'esercizio: 2400-2483,5 MHz

Potenza in uscita massima: <20 dBm

Fabbricato per: Xiaomi Communications Co., Ltd.

Fabbricato da: Hannto Technology Co., Ltd.

(un'azienda del Mi Ecosystem)

Indirizzo: Room 704, Building 1, No. 88, Shengrong Road,

Pudong, Shanghai, China

Per ulteriori informazioni, visitare il sito www.mi.com

Lisez attentivement ce manuel avant toute utilisation et conservez-le pour pouvoir le consulter ultérieurement.

Présentation du produit

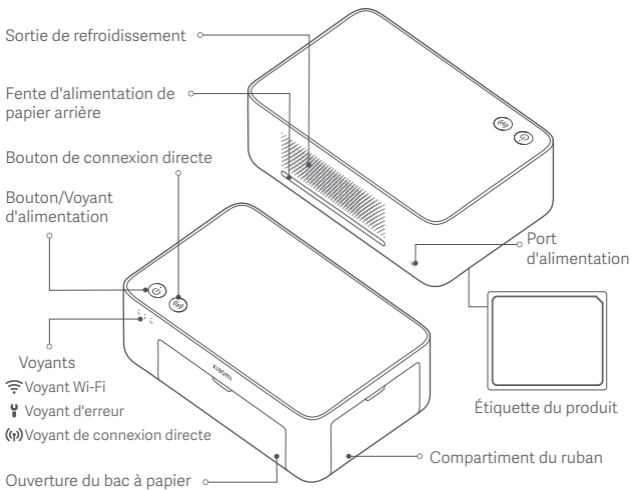

Liste d'accessoires



Album photo (50 pages)

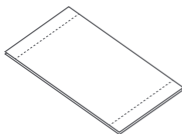

Papier photo 6" x 20

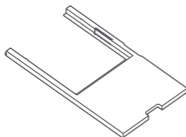

Support de papier 3"
(dans le bac à papier)

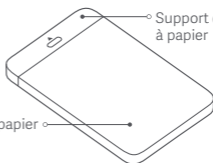

Bac à papier

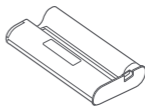

Ruban (jusqu'à 20 copies)



Adaptateur secteur

Comment installer

Installation du ruban

1 Ouvrez le compartiment du ruban.

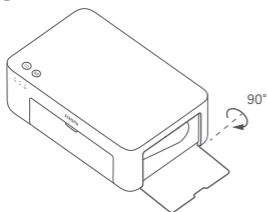

2 Insérez un nouveau ruban et assurez-vous qu'il est bien fixé.

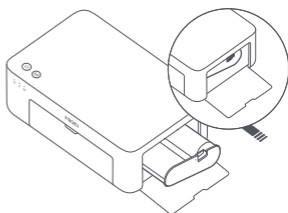

3 Fermez le compartiment du ruban.

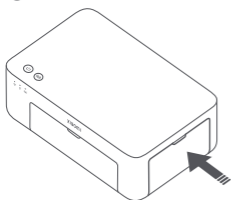

Remarque : Soulevez le levier rouge au-dessus du ruban pour le retirer.

Chargement de papier photo 6"

1 Tirez le support du bac à papier pour l'ouvrir.

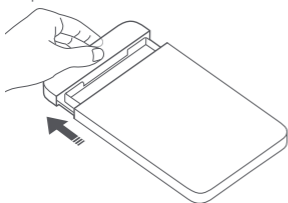

2 Faites pivoter le support verticalement jusqu'à ce qu'il s'enclenche au bas du bac à papier.

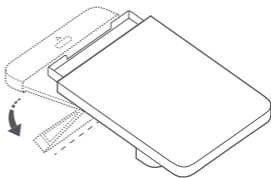

3 Ouvrez le capot du bac à papier

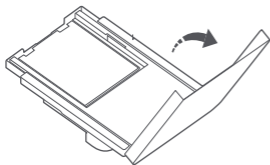

4 Retirez le papier photo autocollant 3" et le support de papier 3".

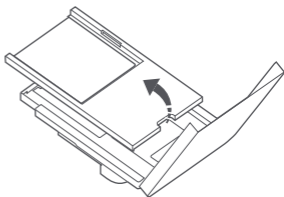

- 5 Chargez du papier photo dans le bac à papier avec la face brillante orientée vers le haut.

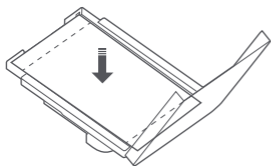

Remarque : Lorsque plus de 20 feuilles de papier photo 6" sont ajoutées dans le bac à papier, il ne sera plus possible de charger le papier dans l'imprimante. Ne touchez pas la zone située entre les lignes de découpe du papier photo.

- 6 Fermez le capot du bac à papier.

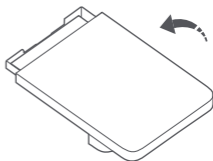

Chargement de papier photo autocollant 3"

Remarque : Le papier photo à dos autocollant de 3" est vendu séparément.

- 1 Tirez le support du bac à papier pour l'ouvrir.

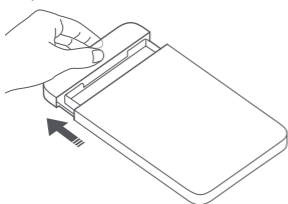

- 2 Faites pivoter le support verticalement jusqu'à ce qu'il s'enclenche au bas du bac à papier.

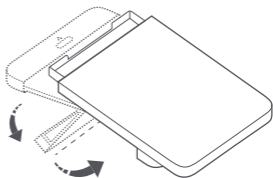

- 3 Ouvrez le capot du bac à papier
Remarque : Assurez-vous que le support de papier 3" se trouve dans le bac à papier.

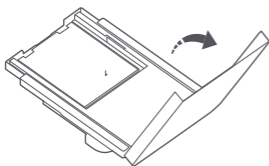

- 4 Chargez le papier photo autocollant 3" dans la fente du support papier 3", en orientant la face brillante vers le haut.

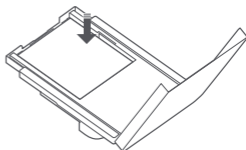

Remarque : Il est possible que l'imprimante ne charge pas le papier si plus de 10 feuilles de papier photo autocollants 3" sont utilisées.

- 5 Fermez le capot du bac à papier.

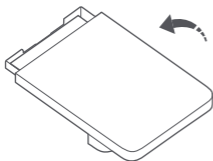

Installation du bac à papier

- 1 Tirez le support du bac à papier pour l'ouvrir.

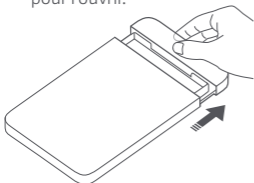

- 2 Faites pivoter le support verticalement jusqu'à ce qu'il s'enclenche au bas du bac à papier.

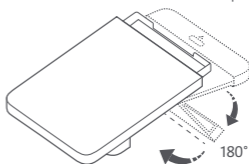

- 3 Ouvrez l'ouverture du bac à papier, puis insérez le bac à papier dans l'imprimante.

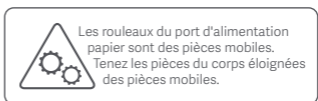
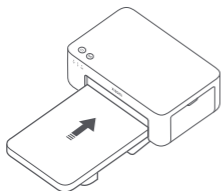

Comment utiliser

Mise en place de l'imprimante

Assurez-vous que l'espace derrière l'imprimante est supérieur à 10 cm, car le papier se déplace de l'avant vers l'arrière pendant l'impression.

Remarque : Le papier se déplacera plusieurs fois de l'avant vers l'arrière.

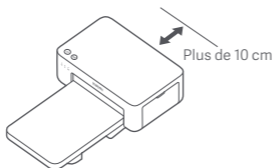

Rangement de l'imprimante

Il est recommandé de ranger le bac à papier au-dessus de l'imprimante pour gagner de la place lorsque l'imprimante n'est pas utilisée.

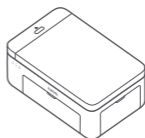
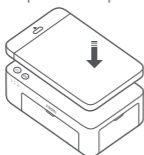

1 Activation

Branchez le cordon d'alimentation sur le port d'alimentation, puis appuyez sur le bouton d'alimentation. Lorsque le voyant d'alimentation est allumé et que le voyant Wi-Fi clignote en orange, l'imprimante est sous tension et le Wi-Fi attend d'être connecté.

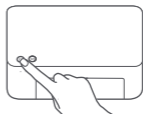
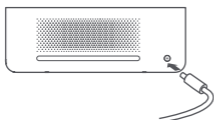

2 Connexion avec l'application Xiaomi Home

Ce produit fonctionne avec l'application Xiaomi Home. Contrôlez votre appareil avec l'application Xiaomi Home.

Scannez le code QR pour télécharger et installer l'application. Vous serez redirigé vers la page de configuration si l'application est déjà installée. Sinon, recherchez « Xiaomi Home » dans l'App Store pour la télécharger et l'installer.

Ouvrez l'application Xiaomi Home, touchez l'icône « + » en haut à droite et suivez les invites pour ajouter votre appareil.



1C4F2DCF

Attention : L'application Xiaomi Home est le seul outil permettant de configurer les paramètres réseau de l'imprimante. Assurez-vous que la connexion réseau est configurée avant d'utiliser le PC pour effectuer une impression sans fil. La dernière version de l'app est suggérée pour une connexion réussie à l'imprimante. La fonction de direction à double bande doit être désactivée pour le routeur. Si l'imprimante n'est pas connectée au réseau ou que la connexion réseau est déconnectée, elle s'éteindra automatiquement après dix minutes. Veuillez la redémarrer et effectuer les opérations correspondantes.

Remarques :

- Si vous ne parvenez pas à scanner le code QR de l'imprimante, recherchez son nom pour l'ajouter.
- La version de l'application a été mise à jour. Suivez les instructions basées sur la version actuelle de l'application.

Instructions relatives au bouton d'alimentation



Appuyer sur Allumer/Éteindre

6 secondes



Appuyer sur le bouton et le maintenir enfoncé pendant 6 secondes

Réinitialiser le réseau

6 fois



Appuyer 6 fois de manière continue

Restaurer les paramètres d'usine

Remarques :

- Après la réinitialisation du réseau, tous les indicateurs restent allumés pendant une seconde.
- L'impression ne sera pas interrompue lorsque vous appuyez sur le bouton d'alimentation ou le maintenez appuyé.
- La mise à jour du micrologiciel ne sera pas interrompue en appuyant ou en maintenant appuyé le bouton d'alimentation.
- Il est recommandé d'éteindre et de redémarrer l'imprimante lorsqu'une erreur se produit. L'imprimante tentera de corriger l'erreur automatiquement une fois redémarrée.

Descriptions des voyants d'alimentation



Désactivé Hors tension



Activé Mise en marche/veille



Clignotant rapidement Imprimante
Mise à jour du micrologiciel

Clignotant lentement En mode veille

Description des voyants Wi-Fi



Orange clignotant En attente de connexion



Bleu clignotant Connexion



Bleu Connecté avec succès



Orange Échec de la connexion

Remarque : Si le voyant Wi-Fi reste orange, vérifiez d'abord si le Wi-Fi peut normalement se connecter à Internet.

Instructions relatives au bouton de connexion directe

3 secondes



Appuyer sur le bouton et le maintenir enfoncé pendant 3 secondes.

Activer/désactiver la fonction de connexion directe

Remarque : La fonction de connexion directe ne peut pas être activée pendant la mise hors tension et la mise à jour du micrologiciel.

Description des voyants de connexion directe



À l'arrêt Fonction de connexion directe désactivée



Orange clignotant En attente de connexion



Bleu Connexion à l'imprimante établie



L'appareil est en attente de connexion directe si un autre appareil est déjà en connexion directe avec l'imprimante.

Descriptions des voyants d'erreur



Désactivé L'imprimante fonctionne normalement.



Orange clignotant Erreur au niveau de l'imprimante, suivez les instructions de l'application pour résoudre l'erreur.

Remarques :

- Connectez-vous d'abord à l'application, puis choisissez l'une des méthodes d'impression suivantes.
- Seuls les réseaux Wi-Fi 2,4 GHz sont compatibles.

Impression via l'application Xiaomi Home

Assurez-vous que l'appareil et l'imprimante sont tous deux connectés au réseau et qu'ils se trouvent dans la zone couverte par le Wi-Fi. Appliquez ensuite les instructions de l'application pour imprimer.

Impression au moyen de AirPrint pour les appareils Apple

Assurez-vous que l'appareil Apple et l'imprimante sont connectés au même réseau Wi-Fi, ou que la fonction de connexion directe est activée.

Ouvrez le fichier que vous souhaitez imprimer et sélectionnez l'option Imprimer dans le menu de partage. Si le menu de partage et l'option Imprimer ne sont pas disponibles, vous pouvez télécharger le fichier dans la galerie de votre appareil. Sélectionnez ensuite l'imprimante dénommée « Xiaomi Instant Photo Printer 1S [XXXX] », définissez les paramètres d'impression et imprimez le fichier.



Impression à l'aide un appareil Android

Assurez-vous que l'appareil Android et l'imprimante sont connectés au même réseau Wi-Fi et qu'ils sont à portée de la couverture Wi-Fi, ou que la fonction de connexion directe est activée.

Ouvrez la galerie et sélectionnez la photo que vous voulez imprimer. Si la fonction impression photo n'est pas accessible à partir de la galerie de votre téléphone, rendez-vous sur <https://mopria.org/print-from-android> pour télécharger l'application et obtenir des instructions.

Remarque : Le système Android ne prend pas en charge l'impression de photos 3".

Impression Sans Fil via PC

Assurez-vous que le PC et l'imprimante sont tous deux connectés au même réseau Wi-Fi et qu'ils sont à portée de la couverture Wi-Fi, ou que la fonction de connexion directe est activée. Suivez ensuite les étapes ci-après pour configurer la connexion de l'imprimante.

Windows 7	Cliquez sur Panneau de configuration > Matériel et son > Périphériques et imprimantes > Ajouter une imprimante > Ajouter une imprimante réseau, sans fil ou Bluetooth, puis sélectionnez « Xiaomi Instant Photo Printer 1S [XXXX] - Wi-Fi ».
Windows 8/8.1	Cliquez sur Panneau de configuration > Matériel et Audio > Périphériques et imprimantes > Ajouter une imprimante, puis sélectionnez « Xiaomi Instant Photo Printer 1S [XXXX] - Wi-Fi ».
Windows 10	Cliquez sur Paramètres > Périphériques > Imprimantes et scanners > Ajouter une imprimante ou un scanner, puis sélectionnez « Xiaomi Instant Photo Printer 1S [XXXX]- Wi-Fi ».

Remarques :

- Avant d'installer le pilote, assurez-vous que Windows est autorisé à effectuer des mises à jour et qu'il a déjà été mis à jour vers la dernière version.
- S'il ne peut pas être installé automatiquement, rendez-vous sur http://f01.appmifile.com/webfile/globalweb/drivers/Xiaomi_Photo_Printer_1S.zip pour télécharger le pilote.

Paramètres de connexion directe et impression

Remarque : Vous pouvez connecter votre appareil à l'imprimante en utilisant cette fonction sans routeur.

Connexion directe des appareils Apple et Android à l'imprimante

1 Activation de la fonction de connexion directe

Appuyez sur le bouton de connexion directe et maintenez-le enfoncé pendant 3 secondes. Lorsque le voyant de connexion directe clignote en orange, cela signifie que l'imprimante est en attente de connexion.

2 Connexion au Wi-Fi

Activez le réseau sans fil de l'appareil et sélectionnez « Xiaomi Photo Printer 1S [XXXX] ». Vérifiez le mot de passe du point d'accès de l'imprimante sur l'étiquette du code barre qui se trouve sous l'imprimante, et saisissez-le pour connecter l'imprimante à l'appareil. Une fois l'appareil connecté à l'imprimante, le voyant de connexion directe reste bleu.

3 Imprimante

Ouvrez l'album, puis sélectionnez les photos que vous souhaitez imprimer. Appuyez sur Imprimer et sélectionnez l'imprimante nommée « Xiaomi Instant Photo Printer 1S [XXXX] » pour lancer l'impression.

Remarques :

- Dans le nom du réseau sans fil et le nom de l'imprimante, « XXXX » correspond aux quatre derniers chiffres du numéro de série, figurant sur l'étiquette de code-barres sous l'imprimante.
- Le point d'accès de l'imprimante permet uniquement d'imprimer et ne prend pas en charge l'accès à Internet.
- Après la connexion de l'appareil Android au point d'accès de l'imprimante, son réseau mobile ne peut pas fonctionner.
- Si vous ne parvenez pas à accéder à la fonction d'impression de photos à partir de la galerie de votre téléphone Android, rendez-vous sur le site <https://mopria.org/print-from-android> pour télécharger l'application et obtenir des instructions.

Connexion directe des appareils Windows à l'imprimante

1 Téléchargement et installation du pilote

Rendez-vous sur « http://i01.appmifile.com/webfile/globalweb/drivers/Xiaomi_Photo_Printer_1S.zip » pour télécharger le pilote.

2 Activation de la fonction de connexion directe

Appuyez sur le bouton de connexion directe et maintenez-le enfoncé pendant 3 secondes. Lorsque le voyant de connexion directe clignote en orange, cela signifie que l'imprimante est en attente de connexion.

3 Connexion au Wi-Fi

Activez le réseau sans fil de l'appareil et sélectionnez « Xiaomi Photo Printer 1S [XXXX] ». Vérifiez le mot de passe du point d'accès de l'imprimante sur l'étiquette du code barre qui se trouve sous l'imprimante, et saisissez-le pour connecter l'imprimante à l'appareil. Une fois l'appareil connecté à l'imprimante, le voyant de connexion directe reste bleu.

4 Ajout d'une imprimante

Suivez les mêmes instructions que celles décrites dans la section Impression sans fil à partir d'un PC.

5 Imprimante

Ouvrez le fichier photo que vous souhaitez imprimer avec un programme de traitement d'image. Cliquez sur Imprimer et sélectionnez l'imprimante dénommée « Xiaomi Instant Photo Printer 1S [XXXX] » pour lancer l'impression.

Précautions

- La température de fonctionnement recommandée est comprise entre 10 °C et 35 °C ; la qualité d'impression peut être affectée par une température ambiante trop élevée.
- Pour garantir la qualité des impressions, n'utilisez pas de ruban ou de papier photo non originaux.
- Pendant l'impression, veillez à ce que le papier photo soit mis à plat, face brillante orientée vers le haut, dans le bac à papier.
- Avec la technologie d'impression par sublimation, la tête d'impression est réchauffée pendant l'impression et peut rester chaude pendant un certain temps, même après l'impression. Ne touchez pas la tête d'impression pour éviter de vous brûler.
- Pendant le processus d'impression, le papier photo se déplace plusieurs fois dans l'imprimante et est éjecté automatiquement une fois l'impression terminée. Soyez patient et ne tirez pas le papier avec force pour éviter d'endommager l'imprimante.
- Lorsque vous prévoyez de ne pas utiliser l'imprimante pendant une longue période, il est recommandé de retirer le bac à papier, de fermer son ouverture, son support et son capot pour éviter l'insertion de poussière. Dans le cas contraire, cela risquerait d'affecter la qualité des impressions ultérieures.
- Ne touchez pas la face brillante du papier photo, ni le film plastique du ruban, afin d'éviter de souiller la qualité d'impression par d'éventuelles traces de doigts.
- Dans des conditions normales d'utilisation, cet équipement doit être maintenu à une distance d'au moins 20 cm entre l'antenne et le corps de l'utilisateur.

Informations sur la conformité et les réglementations



Par la présente, Hannto Technology Co., Ltd. déclare que cet équipement radio de type ZPDYJ03HT est conforme à la Directive européenne 2014/53/UE. L'intégralité de la déclaration de conformité pour l'UE est disponible à l'adresse suivante : <http://www.mi.com/global/service/support/declaration.html>



Tous les produits portant ce symbole deviennent des déchets d'équipements électriques et électroniques (DEEE dans la Directive européenne 2012/19/UE) qui ne doivent pas être mélangés aux déchets ménagers non triés. Vous devez contribuer à la protection de l'environnement et de la santé humaine en apportant l'équipement usagé à un point de collecte dédié au recyclage des équipements électriques et électroniques, agréé par le gouvernement ou les autorités locales. Le recyclage et la destruction appropriés permettront d'éviter tout impact potentiellement négatif sur l'environnement et la santé humaine. Contactez l'installateur ou les autorités locales pour obtenir plus d'informations concernant l'emplacement ainsi que les conditions d'utilisation de ce type de point de collecte.

La marque Bluetooth® et les logos associés sont des marques déposées de Bluetooth SIG, Inc. et toute exploitation desdites marques par Xiaomi Inc. est effectuée sous licence. Toutes les autres marques ainsi que tous les noms commerciaux sont ceux de leurs propriétaires respectifs.

Garantie

En tant que consommateur, vous disposez sous certaines conditions de garanties supplémentaires. Xiaomi offre à certains consommateurs des avantages de garantie qui sont parallèlement à, et non à la place de, n'importe quelle garantie légale fournie par les droits nationaux du consommateur. La durée et les conditions relatives aux garanties légales sont prévues par les lois locales afférentes. Pour plus d'informations sur les avantages du droit du consommateur, veuillez consulter le site web officiel de Xiaomi <https://www.mi.com/global/support/warranty/>. Sauf mesures prohibées par la loi ou promesse contraire par Xiaomi, les services après-ventes sont limités au pays ou à la région de l'achat initial. Conformément à la garantie du consommateur, dans la pleine mesure prévue par la loi, Xiaomi va, à sa discrétion, réparer, changer ou rembourser le produit. Usure normale, force majeure, abus ou dommage causés par la négligence ou par la faute de l'utilisateur ne sont pas justifiés. La personne à contacter pour le service après-vente peut être n'importe quelle personne de service agréé Xiaomi, les distributeurs agréés Xiaomi ou le vendeur final qui vous a vendu le produit. En cas de doute, veuillez contacter la personne concernée que Xiaomi peut identifier. Les présentes garanties ne s'appliquent pas à Hong Kong et à Taiwan. Les produits qui n'ont pas été dûment importés et/ou n'ont pas été dûment fabriqués par Xiaomi et/ou n'ont pas été dûment obtenus chez Xiaomi ou un vendeur officiel de Xiaomi ne sont pas couverts par les présentes garanties. Conformément à la loi applicable, vous pouvez bénéficier des garanties depuis le détaillant non officiel qui vous a vendu le produit. Pour cela, Xiaomi vous invite à contacter le détaillant auprès duquel vous avez acheté le produit.

Les illustrations du produit, les accessoires et l'interface utilisateur présents dans le manuel d'utilisation sont uniquement fournis à titre indicatif. Le produit actuel et les fonctions effectives peuvent varier en raison des améliorations apportées au produit.

Pour obtenir un manuel électronique détaillé, rendez-vous sur le site www.mi.com/global/service/user-guide

Xiaomi Instant Photo Printer 1S Set

Nom : Xiaomi Instant Photo Printer 1S

Modèle : ZPDYJ03HT

Dimensions du produit : 194 × 124,6 × 83,6 mm

Poids net : environ 1,2 kg

Entrée : 24 V $\overline{=}$ 1,6 A

Connectivité sans fil : Wi-Fi IEEE 802.11 b/g/n, 2,4 GHz

Température de fonctionnement : 10 °C à 35 °C

Fréquence de fonctionnement : 2400-2483,5 MHz

Puissance maximale en sortie : <20 dBm

Fabriqué pour : Xiaomi Communications Co., Ltd.

Fabricant : Hannto Technology Co., Ltd.

(une société Mi Ecosystem)

Adresse : Room 704, Building 1, No. 88, Shengrong Road,
Pudong, Shanghai, China

Pour plus d'informations, rendez-vous sur www.mi.com



FR

Cet appareil et
ses accessoires
se recyclent

À DÉPOSER
EN MAGASIN



OU

À DÉPOSER
EN DÉCHÈTERIE



Points de collecte sur www.quefairedemesdechets.fr
Privilégiez la réparation ou le don de votre appareil !

Lesen Sie dieses Handbuch vor der Verwendung sorgfältig durch und bewahren Sie es auf, um zukünftig die Informationen nachlesen zu können.

Produktübersicht

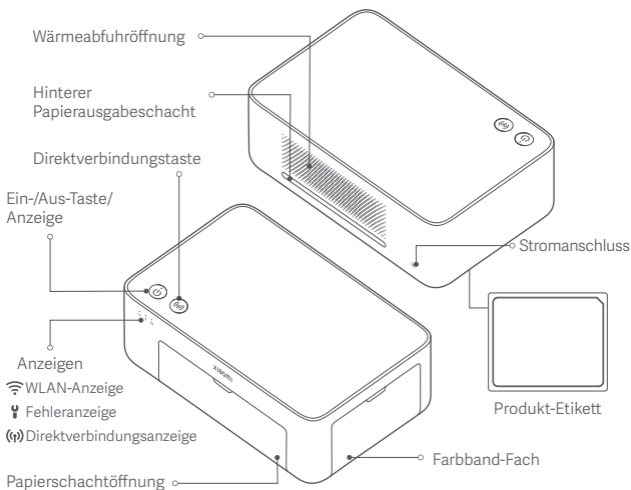

Zubehörliste

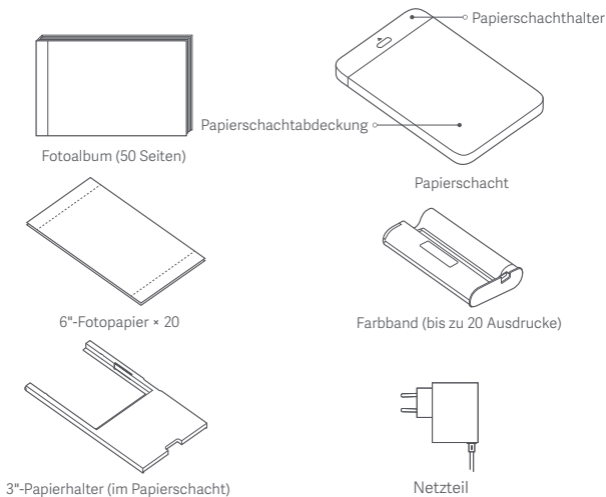

Installation

Einsetzen des Farbbandes

- 1 Öffnen Sie das Farbbandfach.

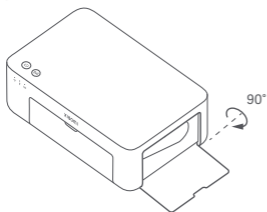

- 2 Legen Sie ein neues Farbband ein und vergewissern Sie sich, dass es sicher sitzt.

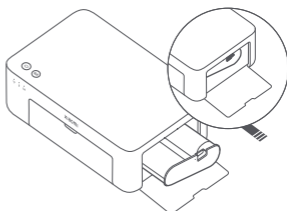

- 3 Schließen Sie das Farbbandfach.

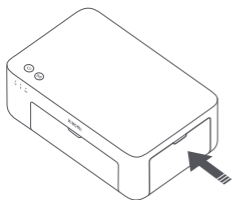

Hinweis: Heben Sie zum Entfernen des Farbbandes den roten Hebel über dem Farbband an.

Einlegen von 6"-Fotopapier

- 1 Ziehen Sie den Papierschachthalter auf.

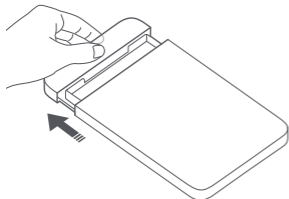

- 2 Drehen Sie den Halter vertikal bis er am Boden des Papierschachts einrastet.

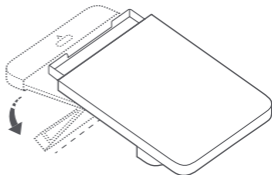

- 3 Öffnen Sie die Papierschachtabdeckung.

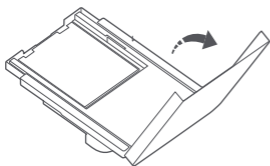

- 4 Entfernen Sie das 3"-Klebefolie-Fotopapier und den 3"-Papierhalter.

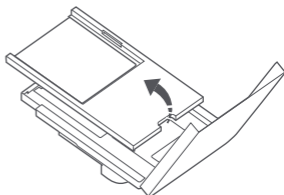

- 5 Legen Sie das Fotopapier mit der glänzenden Seite nach oben in den Papierschacht ein.

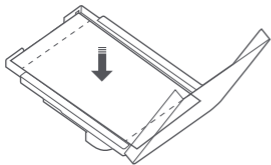

- 6 Schließen Sie die Papierschachtabdeckung.

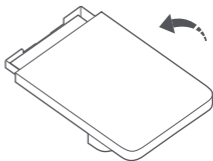

Hinweis: Der Drucker zieht möglicherweise kein Papier ein, wenn mehr als 20 Blatt 6"-Fotopapier eingelegt sind. Berühren Sie nicht den Bereich innerhalb der Schnittlinien des Fotopapiers.

Einlegen von 3"-Klebefolie-Fotopapier

Hinweis: Das 3"-Klebefolie-Fotopapier ist separat erhältlich.

- 1 Ziehen Sie den Papierschachthalter auf.

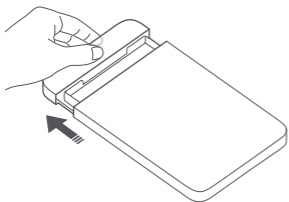

- 2 Drehen Sie den Halter vertikal, bis er am Boden des Papierschachts einrastet.

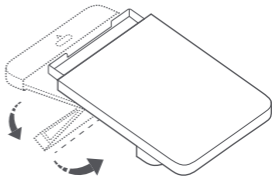

- 3 Öffnen Sie die Papierschachtabdeckung.

Hinweis: Stellen Sie sicher, dass sich der 3"-Papierhalter im Papierschacht befindet.

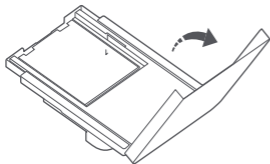

- 4 Legen Sie das 3"-Klebefolie-Fotopapier mit der glänzenden Seite nach oben in den Schlitz des 3"-Papierhalters ein.

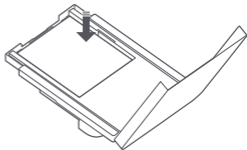

Hinweis: Der Drucker zieht möglicherweise kein Papier ein, wenn mehr als 10 Blatt 3"-Klebefolie-Fotopapier eingelegt sind.

- 5 Schließen Sie die Papierschachtabdeckung.

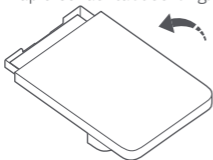

Installation des Papierschachts

- 1 Ziehen Sie den Papierschachthalter auf.

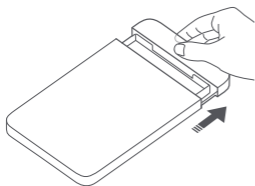

- 2 Drehen Sie den Halter vertikal, bis er am Boden des Papierschachts einrastet.

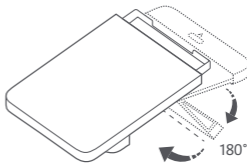

- 3 Öffnen Sie die Papierschachtöffnung und setzen Sie den Papierschacht in den Drucker ein.

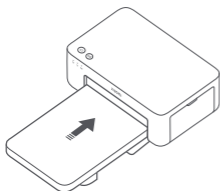

Die Rollen des Papiereinzugsöffnung sind bewegliche Teile. Halten Sie Körperteile von beweglichen Teilen fern.

Verwendung

Aufstellen des Druckers

Achten Sie darauf, dass hinter dem Drucker mehr als 10 cm Platz ist, da sich das Papier beim Drucken hin und her bewegt.

Hinweis: Das Papier wird sich mehrere Male hin und her bewegen.

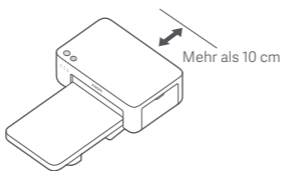

Aufbewahren des Druckers

Es wird empfohlen den Papierschacht auf dem Drucker aufzubewahren, um Platz zu sparen, wenn er nicht genutzt wird.

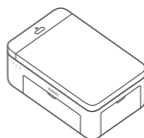
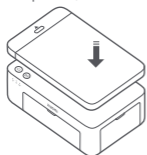

1 Einschalten

Stecken Sie das Stromkabel in den Stromanschluss und drücken Sie die Ein-/Aus-Taste. Wenn die Netzanzeige leuchtet und die WLAN-Anzeige orange blinkt, ist der Drucker eingeschaltet und das WLAN wartet auf die Verbindungsherstellung.

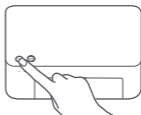
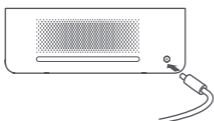

2 Verbinden mit der Xiaomi Home-App

Dieses Produkt funktioniert mit der Xiaomi Home-App. Steuern Sie Ihr Gerät mit der Xiaomi Home-App.

Scannen Sie den QR-Code, um die App herunterzuladen und zu installieren. Ist die App bereits installiert, werden Sie zur Verbindungseinrichtungsseite weitergeleitet. Sie können aber auch im App Store nach „Xiaomi Home“ suchen, um die App herunterzuladen und zu installieren.

Öffnen Sie die Xiaomi Home-App, tippen Sie auf das „+“ oben rechts und befolgen Sie die Anweisungen auf dem Bildschirm, um Ihr Gerät hinzuzufügen.



1C4F2DCF

Achtung: Die Xiaomi Home-App ist die einzige Methode, um die Netzwerkeinstellungen des Druckers zu konfigurieren. Stellen Sie sicher, dass die Netzwerkverbindung konfiguriert wurde, bevor Sie den PC zum kabellosen Drucken nutzen. Die neueste Version der Anwendung wird für die erfolgreiche Verbindung zum Drucker empfohlen. Die Dual-Band-Steuerungsfunktion muss für den Router deaktiviert werden. Wenn der Drucker nicht mit dem Netzwerk verbunden ist oder die Netzwerkverbindung getrennt ist, wird der Drucker nach zehn Minuten automatisch ausgeschaltet. Starten Sie den Drucker neu und führen Sie die entsprechenden Vorgänge aus.

Hinweise:

- Wenn Sie den QR-Code des Druckers nicht scannen können, suchen Sie nach seinem Namen, um ihn hinzuzufügen.
- Die Version der App wurde möglicherweise aktualisiert. Befolgen Sie bitte die Anweisungen zur aktuellen App-Version.

Anleitung für die Ein-/Aus-Taste



Drücken Ein-/Ausschalten

6 Sekunden



6 Sekunden lang gedrückt halten
Das Netzwerk zurücksetzen

Sechsmal



Sechsmal hintereinander betätigen
Werkseinstellungen wiederherstellen

Hinweise:

- Sobald das Netzwerk erfolgreich zurückgesetzt wurde, leuchten alle Anzeigen 1 Sekunde lang.
- Der Druck wird nicht durch Drücken oder Gedrückthalten der Ein-/Aus-Taste unterbrochen.
- Die Aktualisierung der Firmware wird nicht durch Drücken oder Gedrückthalten der Ein-/Aus-Taste unterbrochen.
- Es wird empfohlen, beim Auftreten eines Fehlers den Drucker auszuschalten und neu zu starten. Der Drucker wird nach dem Neustart versuchen, den Fehler automatisch zu beheben.

Beschreibungen der Netzanzeige



Aus Ausgeschaltet



Ein Eingeschaltet/Standby



Schnelles Blinken Drucken
Aktualisieren der Firmware

Langsames Blinken Im Energiesparmodus

Beschreibungen der WLAN-Anzeigen



Orangefarbenes Blinken Warten auf Verbindung



Blaues Blinken Wird verbunden



Blau Erfolgreich verbunden



Orange Keine Verbindung möglich

Hinweis: Wenn die WLAN-Anzeige orange bleibt, überprüfen Sie zunächst, ob das WLAN ordnungsgemäß auf das Internet zugreifen kann.

Anleitung für die Direktverbindungstaste

3 Sekunden



3 Sekunden lang gedrückt halten
Aktivieren/Deaktivieren der Direktverbindungsfunktion

Hinweis: Die Direktverbindungsfunktion kann während des Ausschaltens und der Aktualisierung der Firmware nicht aktiviert werden.

Beschreibungen der Direktverbindungsanzeige



Aus Direktverbindungsfunktion deaktiviert



Orangefarbenes Blinken Warten auf Verbindung



Blau Erfolgreich mit dem Drucker verbunden



Blaues Blinken Das Gerät wartet auf eine Direktverbindung, wenn bereits ein anderes Gerät direkt mit dem Drucker verbunden ist.

Beschreibungen der Fehleranzeigen



Aus Der Drucker funktioniert normal.



Orangefarbenes Blinken Druckerfehler, befolgen Sie die Anweisungen in der App zum Beheben des Fehlers.

Hinweise:

- Verbinden Sie sich zunächst mit der App und wählen Sie dann eine der folgenden Druckmethoden aus.
- Es werden ausschließlich 2,4-GHz-WLAN-Netzwerke unterstützt.

Drucken mit der Xiaomi Home-App

Stellen Sie sicher, dass sowohl das Gerät als auch der Drucker mit dem Netzwerk verbunden sind und WLAN-Empfang haben. Befolgen Sie dann die Anweisungen in der App, um zu drucken.

Drucken über AirPrint für Apple-Geräte

Stellen Sie sicher, dass sowohl das Apple-Gerät als auch der Drucker mit demselben WLAN-Netzwerk verbunden sind und WLAN-Empfang haben, oder dass die Direktverbindungsfunktion aktiviert ist.

Öffnen Sie die zu druckende Datei und suchen Sie die Druckoption im Menü „Freigabe“ (wenn Sie kein Menü „Freigabe“ oder keine Druckoption finden, können Sie die Datei in das Systemalbum Ihres Geräts herunterladen). Wählen Sie dann den Drucker mit dem Namen „Xiaomi Instant Photo Printer 1S [XXXX]“ aus, stellen Sie die Druckparameter ein und drucken Sie die Datei.



Drucken über Android-Geräte

Stellen Sie sicher, dass sowohl das Android-Gerät als auch der Drucker mit demselben WLAN-Netzwerk verbunden sind und WLAN-Empfang haben, oder dass die Direktverbindungsfunktion aktiviert ist.

Gehen Sie zu dem Album und wählen Sie das zu druckende Foto aus. Wenn die Fotodruckfunktion im Album Ihres Smartphones nicht zugänglich ist, besuchen Sie bitte <https://mopria.org/print-from-android>, um die App herunterzuladen und Informationen zum Drucken zu erhalten.

Hinweis: Das Android-System unterstützt den Druck von 3"-Fotos nicht.

Kabelloses Drucken über PC

Stellen Sie sicher, dass sowohl der PC als auch der Drucker mit demselben WLAN-Netzwerk verbunden sind und WLAN-Empfang haben, oder dass die Direktverbindungsfunktion aktiviert ist. Führen Sie dann die folgenden Schritte aus, um die Drucker Verbindung zu konfigurieren.

Windows 7	Klicken Sie auf „Systemsteuerung > Hardware und Sound > Geräte und Drucker > Drucker hinzufügen > Netzwerk-, Drahtlos- oder Bluetoothdrucker hinzufügen“ und wählen Sie dann „Xiaomi Instant Photo Printer 1S [XXXX] – Wi-Fi“ aus.
Windows 8/8.1	Klicken Sie auf „Systemsteuerung > Hardware und Sound > Geräte und Drucker > Drucker hinzufügen“ und wählen Sie dann „Xiaomi Instant Photo Printer 1S [XXXX] – Wi-Fi“ aus.
Windows 10	Klicken Sie auf „Einstellungen > Geräte > Drucker und Scanner > Drucker oder Scanner hinzufügen“ und wählen Sie dann „Xiaomi Instant Photo Printer 1S [XXXX] – Wi-Fi“ aus.

Hinweise:

- Vergewissern Sie sich vor der Installation des Treibers, dass Windows die Aktualisierung zulässt und bereits auf die neueste Version aktualisiert wurde.
- Wenn der Treiber nicht automatisch installiert werden kann, rufen Sie „http://i01.appmifile.com/webfile/globalweb/drivers/Xiaomi_Photo_Printer_1S.zip“ auf, um den Treiber herunterzuladen.

Direktverbindungseinstellungen und Drucken

Hinweis: Sie können Ihr Gerät über diese Funktion ohne Router mit dem Drucker verbinden.

Direktverbindung für Apple- und Android-Geräte mit dem Drucker

1 Aktivieren der Direktverbindungsfunktion
Halten Sie die Direktverbindungstaste 3 Sekunden lang gedrückt. Wenn die Direktverbindungsanzeige orange blinkt, wartet der Drucker auf die Verbindung.

2 Verbinden mit WLAN
Aktivieren Sie das drahtlose Netzwerk des Geräts, und wählen Sie „Xiaomi Photo Printer 1S [XXXX]“ aus. Das Hotspot-Passwort des Druckers befindet sich auf dem Barcode-Etikett an der Unterseite des Druckers. Geben Sie das Passwort ein, um den Drucker mit dem Gerät zu verbinden. Nachdem das Gerät erfolgreich mit dem Drucker verbunden wurde, bleibt die Direktverbindungsanzeige blau.

3 Drucken
Öffnen Sie das Album und wählen Sie die zu druckenden Fotos aus. Tippen Sie auf „Drucken“ und wählen Sie den Drucker mit dem Namen „Xiaomi Instant Photo Printer 1S [XXXX]“ zum Drucken aus.

Hinweise:

- Im Namen des drahtlosen Netzwerks und im Druckernamen sind „XXXX“ die letzten vier Ziffern der Seriennummer, die sich auf dem Barcode-Etikett an der Unterseite des Druckers befindet.
- Der Hotspot des Druckers ist lediglich zum Drucken gedacht und unterstützt keinen Internetzugang.
- Sobald das Android-Gerät mit dem Hotspot des Druckers verbunden ist, funktioniert sein mobiles Netzwerk nicht mehr.
- Wenn die Fotodruckfunktion auf dem Album Ihres Android-Smartphone nicht verfügbar ist, besuchen Sie bitte <https://mopria.org/print-from-android>, um die App herunterzuladen und Informationen zum Drucken zu erhalten.

Direktverbindung für Windows-Geräte mit dem Drucker

1 Herunterladen und Installieren von Treibern
Rufen Sie „http://i01.appmifile.com/webfile/globalweb/drivers/Xiaomi_Photo_Printer_1S.zip“ auf, um den Treiber herunterzuladen.

2 Aktivieren der Direktverbindungsfunktion
Halten Sie die Direktverbindungstaste 3 Sekunden lang gedrückt. Wenn die Direktverbindungsanzeige orange blinkt, wartet der Drucker auf die Verbindung.

3 Verbinden mit WLAN
Aktivieren Sie das drahtlose Netzwerk des Geräts, und wählen Sie „Xiaomi Photo Printer 1S [XXXX]“ aus. Das Hotspot-Passwort des Druckers befindet sich auf dem Barcode-Etikett an der Unterseite des Druckers. Geben Sie das Passwort ein, um den Drucker mit dem Gerät zu verbinden. Nachdem das Gerät erfolgreich mit dem Drucker verbunden wurde, bleibt die Direktverbindungsanzeige blau.

4 Hinzufügen eines Druckers
Befolgen Sie die gleichen Schritte wie im Abschnitt „Kabelloses Drucken über PC“ beschrieben.

5 Drucken
Öffnen Sie die zu druckende Fotodatei mit einer Bildbearbeitungssoftware. Klicken Sie auf „Drucken“ und wählen Sie den Drucker mit dem Namen „Xiaomi Instant Photo Printer 1S [XXXX]“ zum Drucken aus.

Vorsichtsmaßnahmen

- Die empfohlene Betriebstemperatur beträgt zwischen 10 °C und 35 °C, und die Druckqualität kann ggf. beeinträchtigt werden, wenn die Umgebungstemperatur zu hoch ist.
- Sie sollten nur Original-Farbband oder -Fotopapier verwenden, um die Druckqualität zu gewährleisten.
- Achten Sie beim Drucken darauf, dass das Fotopapier flach und mit der glänzenden Seite nach oben in den Papierschacht eingelegt wird.
- Mit der Drucktechnologie der Farbsublimation wird der Druckkopf während des Druckvorgangs erhitzt und ggf. für eine Weile heiß bleiben, auch nachdem der Druckauftrag abgeschlossen ist. Berühren Sie den Druckkopf nicht, um Verbrennungen zu vermeiden.
- Während des Druckvorgangs bewegt sich das Fotopapier mehrmals im Drucker hin und her und wird nach Beendigung des Druckvorgangs automatisch ausgegeben. Bitte haben Sie Geduld und ziehen Sie das Papier nicht mit Gewalt heraus, um eine Beschädigung des Druckers zu vermeiden.
- Wenn Sie den Drucker längere Zeit nicht benutzen, sollten Sie den Papierschacht herausnehmen, die Papierschachthalter, den Papierschachthalter und die Papierschachtabdeckung schließen, damit kein Staub in den Drucker gelangt. Andernfalls wird die Qualität zukünftiger Ausdrücke beeinträchtigt.
- Berühren Sie weder die glänzende Seite des Fotopapiers noch den Plastikfilm des Farbbands, damit die Druckqualität nicht durch Fingerabdrücke beeinträchtigt wird.
- Unter normalen Einsatzbedingungen muss dieses Gerät einen Abstand von mindestens 20 cm zwischen der Antenne und dem Körper des Benutzers einhalten.

Informationen zur Einhaltung gesetzlicher Vorschriften



Hiermit bestätigt Hannto Technology Co., Ltd. dass das Funkgerät des Typs ZPDYJ03HT mit der Verordnung 2014/53/EU in Einklang steht. Der vollständige Wortlaut der EU-Konformitätserklärung ist unter der folgenden Internetadresse abrufbar:
<http://www.mi.com/global/service/support/declaration.html>



Entsorgung von elektrischen und elektronischen Geräten

Das Symbol auf dem Produkt oder der Verpackung bedeutet, dass das Produkt einer getrennten Erfassung für elektrische und elektronische Geräte zugeführt werden muss und nicht über den normalen Haushaltsabfall entsorgt werden darf. Bitte entnehmen Sie Batterien und Lampen, die nicht vom Gerät umschlossen sind, vor der Abgabe aus dem Gerät und entsorgen diese über die offiziellen Sammelstellen für Batterien und Lampen.

Beim Kauf eines neuen Elektrogerätes können Sie beim Vertreiber ein gleichartiges Altgerät unentgeltlich zurückgeben. Elektrogeräte mit einer Kantenlänge von maximal 25 cm können unentgeltlich bei Vertreibern von Elektro- und Elektronikgeräten mit einer Verkaufsfläche von mindestens 400 m² sowie in Geschäften des Lebensmittelhandels (z.B. Supermärkten, Lebensmitteldiscountern, Drogerien) mit einer Gesamtverkaufsfläche von mindestens 800 m², die mehrmals im Kalenderjahr oder dauerhaft Elektro- und Elektronikgeräte anbieten und auf dem Markt bereitstellen, abgegeben werden, ohne dass ein Neugerät erworben werden muss. Größere Elektrogeräte können kostenlos bei kommunalen Wertstoffhöfen abgegeben werden.

Durch die korrekte Entsorgung tragen Sie dazu bei, negative Auswirkungen auf die Umwelt und die menschliche Gesundheit zu vermeiden, die durch unsachgemäße Erfassung und Behandlung von Elektroaltgeräten entstehen können.

Bitte löschen Sie sämtliche personenbezogenen Daten auf dem Gerät, bevor Sie es entsorgen.

Für weitere Informationen kontaktieren sie bitte Ihre Kommunalverwaltung, Ihren örtlichen Abfallentsorger oder das Geschäft, in dem Sie das Produkt erworben haben.

Die Wortmarke und Logos von Bluetooth® sind eingetragene Handelsmarken von Bluetooth SIG, Inc. und jede Verwendung dieser Marken durch Xiaomi Inc. unterliegt einer Lizenz. Andere Handelsmarken und Handelsnamen gehören ihren jeweiligen Eigentümern.

Garantieerklärung

Unter bestimmten Voraussetzungen profitieren Sie als Xiaomi-Kunde von zusätzlichen Garantien. Xiaomi bietet Verbrauchern spezielle Garantieleistungen zusätzlich zur und nicht anstelle der durch das jeweilige nationale Verbraucherrecht festgelegten gesetzlichen Gewährleistung. Die gesetzlichen Gewährleistungsfristen und -bestimmungen ergeben sich aus den jeweiligen lokalen Gesetzen. Weitere Informationen zu den Garantieleistungen für Verbraucher finden Sie auf der Website von Xiaomi unter <https://www.mi.com/global/support/warranty/>. Sofern dies nicht gesetzlich verboten oder anderweitig von Xiaomi versprochen wurde, ist der Kundendienst auf das Land oder die Region des ursprünglichen Kaufs beschränkt. Im Rahmen der Verbrauchergarantie wird Xiaomi das Produkt, soweit gesetzlich zulässig, nach eigenem Ermessen reparieren, ersetzen oder den Kaufpreis erstatten. Normale Abnutzung, höhere Gewalt, Missbrauch oder Schäden, die durch Fahrlässigkeit oder Verschulden des Benutzers verursacht wurden, unterliegen nicht der Garantie. Der Kundendienst kann durch jede Person im autorisierten Servicenetz von Xiaomi erbracht werden, durch die autorisierten Händler von Xiaomi oder durch den Endverkäufer, der die Produkte an Sie verkauft hat. Bei Fragen wenden Sie sich bitte an die entsprechende von Xiaomi angegebene Person.

Diese Garantieerklärung ist nicht auf Hong Kong und Taiwan anwendbar.

Produkte, die nicht ordnungsgemäß eingeführt wurden und/oder nicht ordnungsgemäß von Xiaomi hergestellt wurden und/oder nicht ordnungsgemäß von Xiaomi oder einem offiziellen Händler von Xiaomi erworben wurden, fallen nicht unter diese Garantie. Gemäß geltendem Recht können Garantieforderungen gegen Einzelhändler geltend gemacht werden, die das Produkt trotz Ermangelung gegenseitiger Vertriebsvereinbarungen in Umlauf gebracht haben. In solchen Fällen ermutigt Sie Xiaomi, den Händler zu kontaktieren, bei dem Sie das Produkt gekauft haben.

Abbildungen des Produkts, des Zubehörs und der Benutzeroberfläche in dem Benutzerhandbuch dienen nur als Referenz. Die tatsächlichen Produkte und Funktionen können aufgrund von Produktverbesserungen variieren.

Ein detailliertes elektronisches Handbuch finden Sie unter www.mi.com/global/service/user-guide

Xiaomi Fotosofortdrucker 1S Set

Bezeichnung: Xiaomi Fotosofortdrucker 1S

Modell: ZPDYJ03HT

Artikelmaße: 194 × 124,6 × 83,6 mm

Nettogewicht: ca. 1,2 kg

Eingang: 24 V $\overline{=}$ 1,6 A

WLAN-Verbindung: WLAN IEEE 802.11 b/g/n 2,4 GHz

Betriebstemperatur: 10 °C bis 35 °C

Betriebsfrequenz: 2400-2483,5 MHz

Maximale Ausgangsleistung: <20 dBm

Hergestellt für: Xiaomi Communications Co., Ltd.

Hersteller: Hannto Technology Co., Ltd.

(ein Unternehmen von Mi Ecosystem)

Adresse: Room 704, Building 1, No. 88, Shengrong Road,
Pudong, Shanghai, China

Weitere Informationen finden Sie auf www.mi.com

Lees vóór gebruik deze handleiding zorgvuldig door en bewaar deze om later te kunnen raadplegen.

Productoverzicht

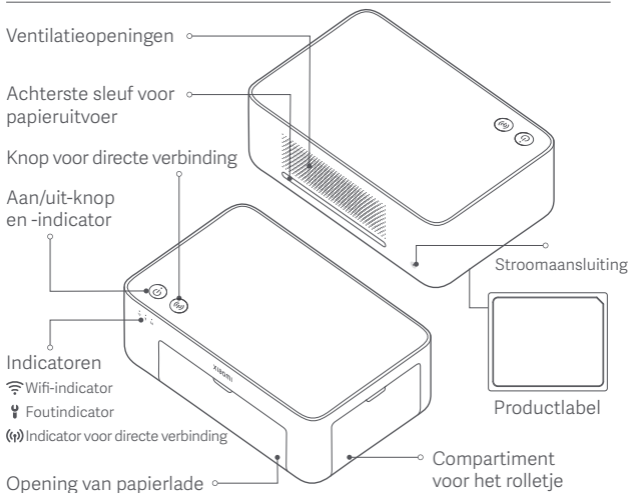

Lijst met accessoires



Fotoalbum (50 pagina's)

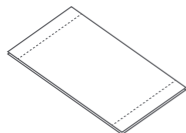

Fotopapier van 6 inch × 10

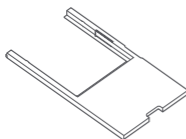

Papierhouder van 3 inch
(in de papierlade)

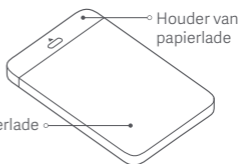

Papierlade

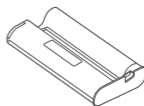

Rolletje (tot 20 afdrucken)



Voedingsadapter

Hoe te installeren

Het rolletje installeren

- 1 Open het compartiment voor het rolletje.

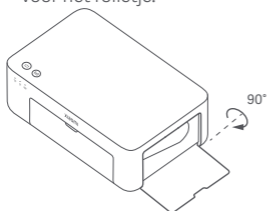

- 2 Plaats een nieuw rolletje en zorg ervoor dat het goed vastzit.

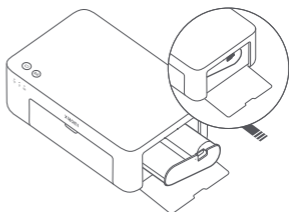

Opmerking: Til de rode hendel boven het rolletje op om het rolletje te verwijderen.

- 3 Sluit het compartiment voor het rolletje.

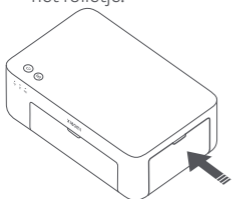

Fotopapier van 6 inch laden

- 1 Trek de houder van de papierlade open.

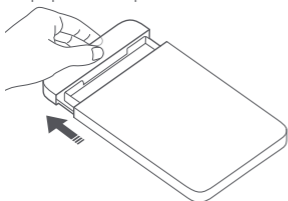

- 2 Draai de houder verticaal tot deze vastklikt aan de onderkant van de papierlade.

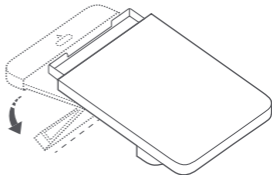

- 3 Open de klep van de papierlade.

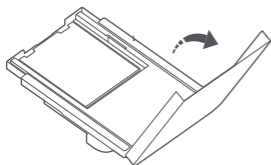

- 4 Verwijder het zelfklevende fotopapier van 3 inch en de papierhouder van 3 inch.

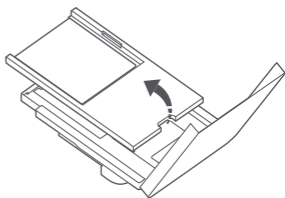

- 5 Plaats het fotopapier in de papierlade met de glanzende zijde naar boven.

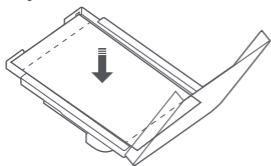

- 6 Sluit de klep van de papierlade.

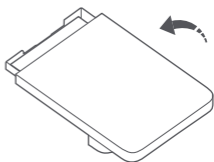

Opmerking: Het kan zijn dat de printer problemen heeft met de papiertoevoer als er meer dan 20 vellen fotopapier van 6 inch worden geplaatst. Raak het gebied binnen de snijlijnen van het fotopapier niet aan.

Zelfklevend fotopapier van 3 inch laden

Opmerking: Het zelfklevende fotopapier van 3 inch wordt apart verkocht.

- 1 Trek de houder van de papierlade open.

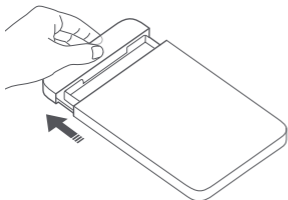

- 2 Draai de houder verticaal tot deze vastklikt aan de onderkant van de papierlade.

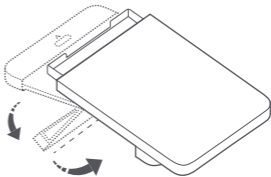

- 3 Open de klep van de papierlade.

Opmerking: Zorg ervoor dat de papierhouder van 3 inch in de papierlade zit.

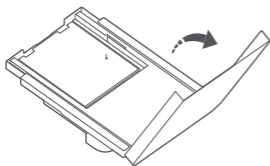

- 4 Plaats het zelfklevende fotopapier van 3 inch met de glanzende zijde naar boven in de gleuf van de papierhouder van 3 inch.

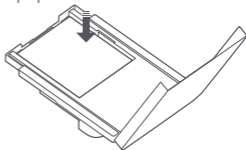

- 5 Sluit de klep van de papierlade.

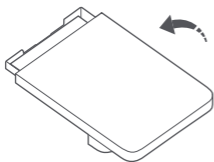

Opmerking: Het kan zijn dat de printer problemen heeft met de papiertoevoer als er meer dan 10 vellen zelfklevend fotopapier van 3 inch worden geplaatst.

De papierlade installeren

1 Trek de houder van de papierlade open.

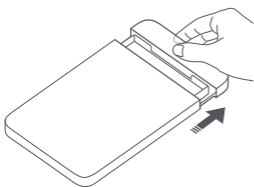

2 Draai de houder verticaal tot deze vastklikt aan de onderkant van de papierlade.

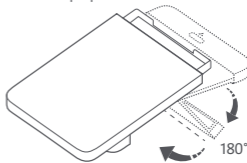

3 Open de opening van de papierlade en plaats de papierlade in de printer.

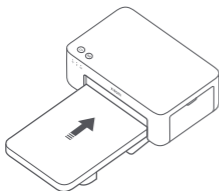

De rollen van de papierinvoerpoort zijn bewegende delen. Houd lichaamsdelen uit de buurt van bewegende delen.

Hoe te gebruiken

De printer plaatsen

Aangezien het papier tijdens het afdrucken heen en weer beweegt, moet u ervoor zorgen dat er achter de printer meer dan 10 cm ruimte is.

Opmerking: Het papier beweegt een paar keer heen en weer.

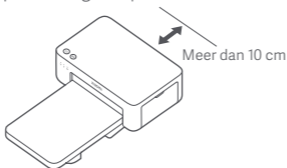

De printer opbergen

U kunt de papierlade het beste opbergen bovenop de printer om ruimte te besparen wanneer de printer niet in gebruik is.

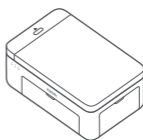
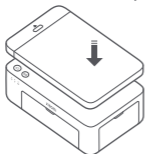

1 Inschakelen

Sluit de stroomkabel aan op de voedingspoort en druk op de aan/uit-knop.

Als het aan/uit-lampje brandt en de wifi-indicator oranje knippert, is de printer ingeschakeld en is de wifi klaar voor verbinding.

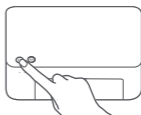
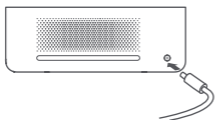

2 Verbinding maken met de Xiaomi Home-app

Dit product is te gebruiken met de Xiaomi Home-app. Bedien je apparaat met de Xiaomi Home-app.

Scan de QR-code om de app te downloaden en te installeren.

U wordt doorverwezen naar de pagina voor verbindinginstellingen als de app al is geïnstalleerd. Of ga naar de appstore om de Xiaomi Home-app te downloaden en installeren.

Open de Xiaomi Home-app, tik rechtsboven op "+" en volg de aanwijzingen om uw apparaat toe te voegen.



1C4F2DCF



Opgelet: De Xiaomi Home-app is de enige manier om de netwerkinstellingen voor de printer in te stellen. Zorg ervoor dat de netwerkverbinding geconfigureerd is voordat u de PC gebruikt om draadloos

af te drukken. Voor een geslaagde verbinding met de printer wordt de nieuwste versie van de app aangeraden. De Dual-band stuurfunctie moet zijn uitgeschakeld voor de router. Wanneer de printer niet is aangesloten op het netwerk of de netwerkverbinding is verbroken, wordt deze na tien minuten automatisch uitgeschakeld. Start hem opnieuw op en voer de bijbehorende handelingen uit.

Opmerking:

- Als u de QR-code van de printer niet kunt scannen, kunt u het apparaat op naam opzoeken en toevoegen.
- De versie van de app kan zijn geüpdatet, volg de instructies van de huidige app-versie.

Instructies voor de aan/uit-knop

	Indrukken	In-/uitschakelen
6 seconden 	Houd de knop gedurende 6 seconden ingedrukt	Het netwerk resetten
6 keer 	6 keer achter elkaar drukken	Fabrieksinstellingen terugzetten

Opmerking:

- Zodra het netwerk gereset is, blijven alle indicatoren 1 seconde branden.
- Het afdrukken wordt niet onderbroken door op de aan/uit-knop te drukken of deze ingedrukt te houden.
- Het bijwerken van de firmware wordt niet onderbroken door op de aan/uit-knop te drukken of deze ingedrukt te houden.
- U kunt de printer het beste uitzetten en opnieuw opstarten als er een fout optreedt. De printer zal proberen de fout automatisch te herstellen als de printer opnieuw is opgestart.

Beschrijving van de stroomindicator

	Uit	Uitgeschakeld
	Aan	Ingeschakeld/stand-by
	Knippert snel	Afdrukken Bijwerken van de firmware
	Knippert langzaam	Slaapstand

Beschrijving van de wifi-indicator

	Knippert oranje	Wachten op verbinding
	Knippert blauw	Verbinden
	Blauw	Succesvol verbonden
	Oranje	Kon geen verbinding maken

Opmerking: Als de wifi-indicator oranje blijft, controleert u eerst of de wifi normaal toegang heeft tot internet.

Instructies voor de knop voor directe verbinding

3 seconden 	Houd de knop gedurende 3 seconden ingedrukt	De functie voor directe verbinding inschakelen/uitschakelen
---	---	---

Opmerking: De functie voor directe verbinding kan niet worden ingeschakeld tijdens het uitschakelen en bijwerken van de firmware.

Beschrijving van de knop voor directe verbinding

	Uitgeschakeld	Functie voor directe verbinding uitgeschakeld
	Knippert oranje	Wachten op verbinding
	Blauw	Verbonden met de printer
	Knippert blauw	Het apparaat wacht op een directe verbinding als er al een ander apparaat in directe verbinding met de printer staat.

Beschrijving van de foutindicator

	Uit	De printer werkt normaal.
	Knippert oranje	Printerfout, volg de instructies in de app om de fout te verhelpen.

Opmerking:

- Maak eerst verbinding met de app en kies dan een van de volgende afdrukmethoden.
- Alleen wifinetwerken met een frequentie van 2,4 GHz worden ondersteund.

Afdrukken via de Xiaomi Home-app

Zorg ervoor dat zowel het apparaat als de printer op het netwerk zijn aangesloten en binnen het wifibereik zijn. Volg daarna de instructies in de app om af te drukken.

Afdrukken via AirPrint voor Apple-apparaten

Zorg ervoor dat zowel het Apple-apparaat als de printer op hetzelfde wifinetwerk zijn aangesloten en binnen het wifibereik zijn, of dat de functie voor directe verbinding is ingeschakeld.

Open het bestand dat u wilt afdrukken en zoek de afdrukoptie in het deelmenu (als er geen deelmenu of afdrukoptie is, kunt u het bestand downloaden naar het systeemalbum van uw apparaat). Kies dan de printer met de naam 'Xiaomi Instant Photo Printer 1S [XXXX]', stel de afdrukparameters in en druk het bestand af.



Afdrukken via Android-apparaten

Zorg ervoor dat zowel het Android-apparaat als de printer op hetzelfde wifinetwerk zijn aangesloten en binnen het wifibereik zijn, of dat de functie voor directe verbinding is ingeschakeld.

Ga naar het album en selecteer de foto die u wilt afdrukken. Als de afdrukfunctie voor foto's niet beschikbaar is in het album van uw telefoon, gaat u naar <https://mopria.org/print-from-android> om de app te downloaden en te leren hoe u kunt afdrukken.

Opmerking: Het Android-systeem ondersteunt het afdrukken van foto's van 3 inch niet.

Draadloos afdrukken via PC

Zorg ervoor dat zowel de PC als de printer op hetzelfde wifinetwerk zijn aangesloten en binnen het wifibereik zijn, of dat de functie voor directe verbinding is ingeschakeld. Volg dan de onderstaande stappen om de verbinding van de printer te configureren.

Windows 7	Klik op Configuratiescherm > Hardware en geluid > Apparaten en printers > Een printer toevoegen > Een netwerk-, draadloze of Bluetooth-printer toevoegen en selecteer dan 'Xiaomi Instant Photo Printer 1S [XXXX] - Wi-Fi'.
Windows 8/8.1	Klik op Configuratiescherm > Hardware en geluid > Apparaten en printers > Een printer toevoegen en selecteer dan 'Xiaomi Instant Photo Printer 1S [XXXX] - Wi-Fi'.
Windows 10	Klik op Instellingen > Apparaten > Printers en scanners > Een printer of scanner toevoegen en selecteer dan 'Xiaomi Instant Photo Printer 1S [XXXX] - Wi-Fi'.

Opmerking:

- Voordat u het stuurprogramma installeert, moet u ervoor zorgen dat Windows toestemming heeft om te updaten en al is bijgewerkt naar de nieuwste versie.
- Als het niet automatisch geïnstalleerd kan worden, gaat u naar http://i01.appmifile.com/webfile/globalweb/drivers/Xiaomi_Photo_Printer_1S.zip om het stuurprogramma te downloaden.

Instellingen voor directe verbinding en afdrucken

Opmerking: U kunt uw apparaat via deze functie zonder router met de printer verbinden.

Directe verbinding van Apple- en Android-apparaten met de printer

1 De functie voor directe verbinding inschakelen

Houd de knop voor directe verbinding 3 seconden ingedrukt. Als de indicator voor directe verbinding oranje knippert, wacht de printer op verbinding.

2 Verbinden met Wifi

Schakel het draadloze netwerk van het apparaat in en kies 'Xiaomi Photo Printer 1S [XXXX]'. Controleer het wachtwoord van de hotspot op de streepjescode aan de onderkant van de printer en voer het wachtwoord in om de printer met het apparaat te verbinden. Nadat het apparaat succesvol met de printer verbonden is, blijft de indicator voor directe verbinding blauw.

3 Afdrucken

Open het album en selecteer de foto's die u wilt afdrucken. Tik op Afdrucken en kies de printer met de naam 'Xiaomi Instant Photo Printer 1S [XXXX]' om af te drukken.

Opmerking:

- In de naam van het draadloze netwerk en de printer zijn 'XXXX' de laatste vier cijfers van het serienummer, dat u vindt op het etiket met de streepjescode aan de onderkant van de printer.
- De hotspot van de printer is alleen voor afdrucken en biedt geen toegang tot internet.
- Nadat het Android-apparaat is verbonden met de hotspot van de printer, werkt het mobiele netwerk van het apparaat niet meer.
- Als de afdrukfunctie voor foto's niet beschikbaar is in het album van uw Android-telefoon, gaat u naar <https://mopria.org/print-from-android> om de app te downloaden en te leren hoe u kunt afdrucken.

Directe verbinding van Windows-apparaten met de printer

1 Stuurprogramma downloaden en installeren

Ga naar 'http://i01.appmifile.com/webfile/globalweb/drivers/Xiaomi_Photo_Printer_1S.zip' om het stuurprogramma te downloaden.

2 De functie voor directe verbinding inschakelen

Houd de knop voor directe verbinding 3 seconden ingedrukt. Als de indicator voor directe verbinding oranje knippert, wacht de printer op verbinding.

3 Verbinden met Wifi

Schakel het draadloze netwerk van het apparaat in en kies 'Xiaomi Photo Printer 1S [XXXX]'. Controleer het wachtwoord van de hotspot op de streepjescode aan de onderkant van de printer en voer het wachtwoord in om de printer met het apparaat te verbinden. Nadat het apparaat succesvol met de printer verbonden is, blijft de indicator voor directe verbinding blauw.

4 Een printer toevoegen

Volg dezelfde stappen als beschreven in Draadloos afdrucken via de PC.

5 Afdrucken

Open het fotobestand dat u wilt afdrucken met beeldbewerkingssoftware. Klik op Afdrucken en kies de printer met de naam 'Xiaomi Instant Photo Printer 1S [XXXX]' om af te drukken.

Waarschuwingen

- De aanbevolen werktemperatuur is 10 °C tot 35 °C en de afdrukkwaliteit kan worden aangetast als de omgevingstemperatuur te hoog is.
- Gebruik geen rolletje of fotopapier dat niet origineel is om de afdrukkwaliteit te garanderen.
- Zorg er tijdens het afdrukken voor dat het fotopapier met de glanzende zijde naar boven plat in de papierlade wordt gelegd.
- Bij de druktechniek met kleurstofsublimatie wordt de printkop tijdens het afdrukken verwarmd, waardoor deze nog een tijdje heet kan blijven, ook nadat het afdrukken voltooid is. Raak de printkop niet aan om verbranding te voorkomen.
- Tijdens het afdrukken zal het fotopapier verschillende keren heen en weer bewegen in de printer en automatisch uitgeworpen worden als het afdrukken voltooid is. Wees geduldig en trek het papier er niet hardhandig uit om te voorkomen dat de printer beschadigd raakt.
- Als u van plan bent de printer lange tijd niet te gebruiken, is het raadzaam de papierlade te verwijderen, de opening van de papierlade, de houder van de papierlade en de klep van de papierlade te sluiten om te voorkomen dat er stof in de printer komt. Anders wordt de kwaliteit van toekomstige afdrucken negatief beïnvloed.
- Raak de glanzende zijde van het fotopapier en de plastic laag van het rolletje niet aan om te voorkomen dat de afdrukkwaliteit door eventuele vingerafdrukken wordt aangetast.
- Onder normale omstandigheden moet er een minimumafstand van 20 cm tussen de antenne en het lichaam van de gebruiker aangehouden worden.

Informatie naleven van de wet- en regelgeving



Hierbij verklaart Hannto Technology Co., Ltd. dat de radioapparatuur type ZPDYJ03HT voldoet aan Richtlijn 2014/53/EU. De volledige tekst van de EU-conformiteitsverklaring is beschikbaar op het volgende internetadres:
<http://www.mi.com/global/service/support/declaration.html>



Alle producten met dit symbool behoren tot afgedankte elektrische en elektronische apparatuur (AEEA zoals in Richtlijn 2012/19/EU) en mogen niet worden vermengd met ongesorteerd huishoudelijk afval. In plaats daarvan moet u de volksgezondheid en het milieu beschermen door uw afgedankte apparatuur in te leveren bij een van de aangewezen inzamelpunten voor de recycling van afgedankte elektrische en elektronische apparatuur, ingericht door de overheid of plaatselijke autoriteiten. Correcte verwijdering en recycling zal mogelijk negatieve gevolgen voor het milieu en de algemene gezondheid helpen voorkomen. Neem contact op met de installateur of uw plaatselijke autoriteiten voor meer informatie over de locaties en de voorwaarden van deze inzamelpunten.

Het woordmerk en de logo's van Bluetooth® zijn geregistreerde handelsmerken van Bluetooth SIG, Inc. en elk gebruik van dergelijke merken door Xiaomi Inc. gebeurt onder licentie. Andere handelsmerken en handelsnamen zijn die van hun respectieve eigenaars.

Garantieverklaring

Als klant van Xiaomi profiteert u onder bepaalde voorwaarden van aanvullende garantie. Xiaomi biedt speciale garantievoordelen voor consumenten als aanvulling op, en niet in de plaats van, wettelijke garantie waarin voorzien wordt in nationale consumentenwetgeving. De duur en de voorwaarden die verband houden met juridische garanties worden bepaald in de toepasselijke lokale wetgeving. Raadpleeg voor meer informatie over de garantievoordelen voor consumenten de officiële website van Xiaomi

<https://www.mi.com/global/support/warranty/>. Uitgezonderd zoals bij wetgeving verboden of anderszins beloofd door Xiaomi is de klantenservice na verkoop beperkt tot het land of de regio waar de oorspronkelijke aankoop heeft plaatsgevonden. Onder de consumentengarantie, voor zover maximaal wettelijk is toegestaan, biedt Xiaomi naar eigen inzicht reparatie, vervanging of terugbetaling van uw product. Normale slijtage, overmacht, onjuist gebruik of schade die is veroorzaakt door nalatigheid of schuld van de gebruiker vallen niet onder de garantie. De contactpersoon voor klantenservice na verkoop mag iedere persoon zijn die deel uitmaakt van het erkende servicenetwerk van Xiaomi, erkende distributeurs van Xiaomi of de eindverkoper die producten aan u heeft verkocht. Indien u twijfels hebt, neemt u contact op met de door Xiaomi aangewezen persoon.

De huidige garanties zijn niet van toepassing in Hong Kong en Taiwan. Producten die niet naar behoren zijn ingevoerd en/of die niet naar behoren zijn geproduceerd door Xiaomi en/of niet naar behoren zijn verkregen van Xiaomi of een officiële wederverkoper van Xiaomi, vallen niet onder deze garanties. Volgens de toepasbare wet haalt u mogelijk voordeel uit garanties van de niet-officiële verkoper die het product heeft verkocht. Xiaomi vraagt u daarom contact op te nemen met de verkoper van wie u het product hebt gekocht.

Afbeeldingen van het product, accessoires en UI in de gebruikershandleiding zijn alleen ter referentie. Het daadwerkelijke product en de functionaliteit kunnen variëren door productverbeteringen.

Een uitgebreide elektronische handleiding vindt u op www.mi.com/global/service/user-guide

Xiaomi instant fotoprinter 1S-set

Naam: Xiaomi instant fotoprinter 1S

Model: ZPDYJ03HT

Itemafmetingen: 194 × 124,6 × 83,6 mm

Nettogewicht: ca. 1,2 kg

Ingang: 24 V = 1,6 A

Draadloze connectiviteit: wifi IEEE 802.11 b/g/n 2,4 GHz

Bedrijfstemperatuur: 10 °C tot 35 °C

Bedrijfsfrequentie: 2400-2483,5 MHz

Maximaal uitgangsvermogen: <20 dBm

Geproduceerd voor: Xiaomi Communications Co., Ltd.

Geproduceerd door: Hannto Technology Co., Ltd.

(een Mi Ecosystem-bedrijf)

Adres: Room 704, Building 1, No. 88, Shengrong Road,
Pudong, Shanghai, China

Ga voor meer informatie naar www.mi.com

Leia este manual com atenção antes de utilizar o produto e guarde-o para referência futura.

Visão geral do produto

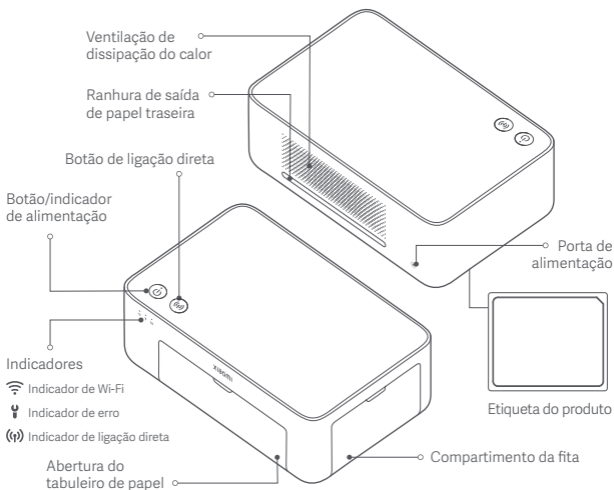

Lista de acessórios



Álbum de fotos (50 páginas)

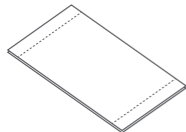

Papel fotográfico de 6" x 20

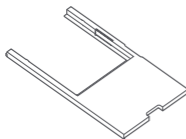

Suporte de papel de 3"
(no tabuleiro de papel)

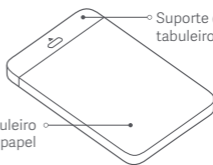

Suporte do tabuleiro de papel

Tampa do tabuleiro de papel

Tabuleiro de papel

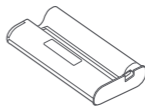

Fita (até 20 impressões)



Transformador

Como instalar

Instalar a fita

- 1 Abra o compartimento da fita.

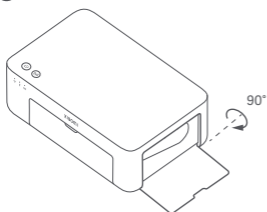

- 2 Insira uma nova fita e certifique-se de que está fixa.

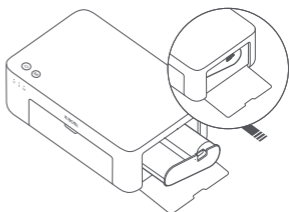

- 3 Feche o compartimento da fita.

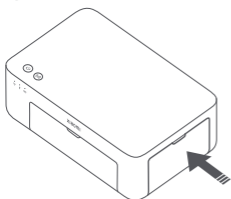

Nota: levante a alavanca vermelha sobre a fita para remover a fita.

Colocar papel fotográfico de 6"

- 1 Abra o suporte do tabuleiro de papel.

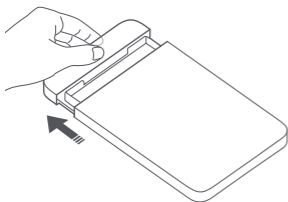

- 2 Rode o suporte na vertical até encaixar na parte inferior do tabuleiro de papel.

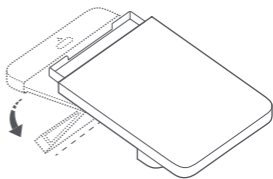

- 3 Abra a tampa do tabuleiro de papel.

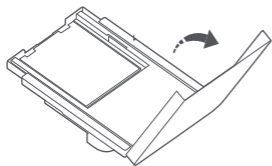

- 4 Retire o papel fotográfico com verso autocolante de 3" e o suporte de papel de 3".

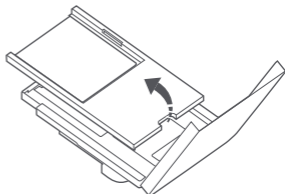

- 5** Coloque o papel fotográfico no tabuleiro de papel com o lado brilhante virado para cima.
- 6** Feche a tampa do tabuleiro de papel.

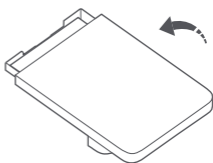
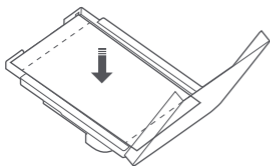

Nota: a impressora pode não conseguir alimentar papel se forem carregadas mais de 20 folhas de papel fotográfico de 6". Não toque na área dentro das linhas de corte do papel fotográfico.

Colocar papel fotográfico com verso autocolante de 3"

Nota: o papel fotográfico com verso autocolante de 3" é vendido em separado.

- 1** Abra o suporte do tabuleiro de papel.
- 2** Rode o suporte na vertical até encaixar na parte inferior do tabuleiro de papel.

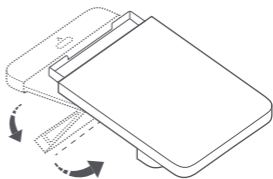
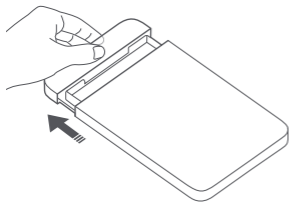

- 3** Abra a tampa do tabuleiro de papel.
- Nota:** certifique-se de que o suporte de papel de 3" está no tabuleiro de papel.

- 4** Coloque o papel fotográfico com verso autocolante de 3" na ranhura do suporte de papel de 3" com o lado brilhante virado para cima.

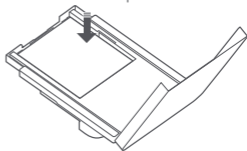
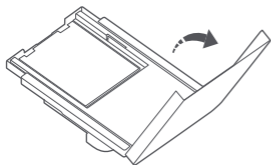

Nota: a impressora pode não conseguir alimentar papel se forem carregadas mais de 10 folhas de papel fotográfico com verso autocolante de 3".

- 5** Feche a tampa do tabuleiro de papel.

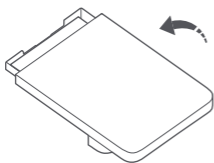

Instalar o tabuleiro de papel

- 1 Abra o suporte do tabuleiro de papel.
- 2 Rode o suporte na vertical até encaixar na parte inferior do tabuleiro de papel.

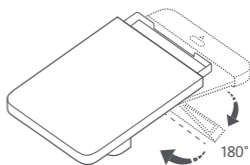
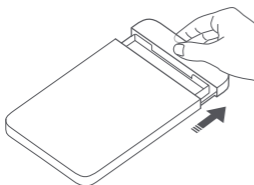

- 3 Abra a abertura do tabuleiro de papel e insira o tabuleiro de papel na impressora.

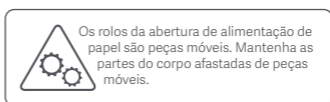
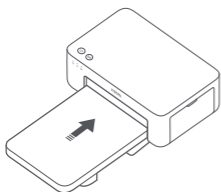

Como utilizar

Colocar a impressora

Como o papel se move para a frente e para trás durante a impressão, certifique-se de que há um espaço superior a 10 cm atrás da impressora.

Nota: o papel move-se para a frente e para trás várias vezes.

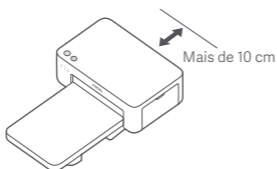

Guardar a impressora

Recomenda-se guardar o tabuleiro de papel na parte superior da impressora para poupar espaço quando a impressora não está a ser utilizada.

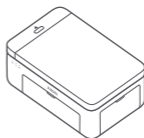
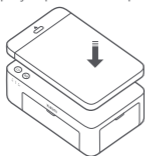

1 Ligar

Ligue o cabo de alimentação à porta de alimentação e prima o botão de alimentação. Quando o indicador de alimentação estiver ligado e o indicador de Wi-Fi piscar a laranja, a impressora está ligada e aguarda ligação ao Wi-Fi.

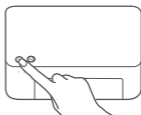
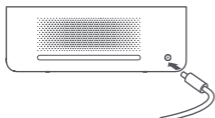

2 Ligar à Aplicação Xiaomi Home

Este produto é compatível com a aplicação Xiaomi Home. Controle o seu dispositivo com a aplicação Xiaomi Home. Leia o código QR para transferir e instalar a aplicação. A página de configuração da ligação será aberta se a aplicação já estiver instalada. Também pode pesquisar "Xiaomi Home" na loja de aplicações para a transferir e instalar.

Abra a aplicação Xiaomi Home e toque em "+" no canto superior direito. De seguida, siga as instruções para adicionar o dispositivo.





1C4F2DCF

Atenção: a aplicação Xiaomi Home é a única forma de configurar as definições de rede da impressora. Certifique-se de que configura a ligação de rede antes de utilizar o PC para efetuar impressões sem fios. Sugerimos a versão mais recente da aplicação para uma ligação com sucesso à impressora. A função de encaminhamento de banda dupla tem de ser desativada para o router. Quando a impressora não está ligada à rede ou a ligação à rede está desligada, desliga-se automaticamente após dez minutos. Reinicie-a e realize as operações correspondentes.

Notas:

- Se não conseguir ler o código QR da impressora, pesquise pelo nome para a adicionar.
- A versão da aplicação pode ter sido atualizada. Siga as instruções com base na versão atual da aplicação.





Instruções do botão de alimentação

	Premir	Ligar/desligar
6 segundos 	Manter premido durante 6 segundos	Reiniciar a rede
6 vezes 	Premir continuamente 6 vezes	Restaurar definições de fábrica





Notas:

- Assim que a rede for reiniciada com sucesso, todos os indicadores permanecem acesos durante um segundo.
- A impressão não será interrompida ao premir ou manter premido o botão de alimentação.
- A atualização do firmware não será interrompida ao premir ou manter premido o botão de alimentação.
- Recomenda-se desligar e reiniciar a impressora quando ocorrer um erro. A impressora tentará corrigir o erro automaticamente após reiniciar.

Descrições do indicador de alimentação

	Desligado	Desligado
	Ligado	Ligado/em espera
	A piscar rapidamente	Imprimir Atualizar o firmware
	A piscar lentamente	Modo de suspensão

Descrições do indicador de Wi-Fi

	Laranja a piscar	A aguardar ligação
	Azul a piscar	A ligar
	Azul	Ligado com sucesso
	Laranja	Não foi possível estabelecer ligação





Nota: se o indicador de Wi-Fi se mantiver laranja, primeiro, verifique se o Wi-Fi consegue aceder à Internet normalmente.

Instruções do botão de ligação direta



3 segundos 	Manter premido durante 3 segundos	Ativar/desativar a função de ligação direta
---	-----------------------------------	---

Nota: a função de ligação direta não pode ser ativada durante o procedimento de desligar e de atualização do firmware.

Descrições do indicador de ligação direta

	Desligado	Função de ligação direta desativada
	Laranja a piscar	A aguardar ligação
	Azul	Ligado com sucesso à impressora
	Azul a piscar	O dispositivo aguarda ligação direta quando já há outro dispositivo em ligação direta com a impressora.

Descrições do indicador de erro

	Desligado	A impressora está a funcionar normalmente.
	Laranja a piscar	Erro da impressora, siga as instruções da aplicação para resolver o erro.

Notas:

- Estabeleça ligação primeiro à aplicação e, em seguida, selecione um dos seguintes métodos de impressão.
- Apenas são suportadas as redes Wi-Fi de 2,4 GHz.

Imprimir através da aplicação Xiaomi Home

Certifique-se de que o dispositivo e a impressora estão ligados à rede e dentro do alcance do Wi-Fi. Em seguida, siga as instruções da aplicação para imprimir.

Imprimir através de AirPrint para dispositivos Apple

Certifique-se de que o dispositivo Apple e a impressora estão ligados à mesma rede Wi-Fi e dentro do alcance do Wi-Fi ou se a função de ligação direta está ativada.

Abra o ficheiro que pretende imprimir e localize a opção de impressão no menu de partilha (se não encontrar o menu de partilha ou a opção de impressão, pode transferir o ficheiro para o álbum do sistema do dispositivo). Em seguida, selecione a impressora com o nome "Xiaomi Instant Photo Printer 1S [XXXX]", defina os parâmetros de impressão e imprima o ficheiro.



Imprimir através de dispositivos Android

Certifique-se de que o dispositivo Android e a impressora estão ligados à mesma rede Wi-Fi e dentro do alcance do Wi-Fi ou se a função de ligação direta está ativada.

Aceda ao álbum e selecione a fotografia que pretende imprimir. Se a função de impressão de fotografias não estiver acessível no álbum do seu telefone, visite <https://mopria.org/print-from-android> para transferir a aplicação e saber como imprimir.

Nota: o sistema Android não suporta a impressão de fotografias de 3".

Impressão sem fios por PC

Certifique-se de que o PC e a impressora estão ligados à mesma rede Wi-Fi e dentro do alcance do Wi-Fi ou se a função de ligação direta está ativada. Em seguida, siga os passos indicados abaixo para configurar a ligação da impressora.

Windows 7	Clique em Painel de controlo > Hardware e som > Dispositivos e impressoras > Adicionar uma impressora > Adicionar uma impressora de rede, sem fios ou Bluetooth e, em seguida, selecione "Xiaomi Instant Photo Printer 1S [XXXX] - Wi-Fi".
Windows 8/8.1	Clique em Painel de controlo > Hardware e som > Dispositivos e impressoras > Adicionar uma impressora e, em seguida, selecione "Xiaomi Instant Photo Printer 1S [XXXX] - Wi-Fi".
Windows 10	Clique em Definições > Dispositivos > Impressoras e scanners > Adicionar uma impressora ou scanner e, em seguida, selecione "Xiaomi Instant Photo Printer 1S [XXXX] - Wi-Fi".

Notas:

- Antes de instalar o controlador, certifique-se de que o Windows pode efetuar a atualização e já se encontra atualizado com a versão mais recente.
- Quando não for possível ser instalado automaticamente, aceda a "http://i01.appmifile.com/webfile/globalweb/drivers/Xiaomi_Photo_Printer_1S.zip" para transferir o controlador.

Impressão e definições de ligação direta

Nota: pode ligar o dispositivo à impressora através desta função sem um router.

Ligação direta à impressora para dispositivos Apple e Android

1 Ativar a função de ligação direta

Mantenha premido o botão de ligação direta durante três segundos. Quando o indicador de ligação direta piscar a laranja, a impressora aguarda ligação.

2 Ligar à rede Wi-Fi

Ative a rede sem fios do dispositivo e selecione “Xiaomi Photo Printer 1S [XXXX]”. Verifique a palavra-passe do hotspot da impressora na etiqueta do código de barras na parte inferior da impressora e introduza a palavra-passe para ligar a impressora ao dispositivo. Após o dispositivo estabelecer ligação com sucesso à impressora, o indicador de ligação direta mantém-se azul.

3 Imprimir

Abra o álbum e selecione as fotografias que pretende imprimir. Toque em Imprimir e selecione a impressora com o nome “Xiaomi Instant Photo Printer 1S [XXXX]” para imprimir.

Notas:

- No nome da rede sem fios e no nome da impressora, “XXXX” representa os últimos quatro dígitos do número de série, que se encontra na etiqueta do código de barras na parte inferior da impressora.
- O hotspot da impressora destina-se apenas a impressão e não suporta o acesso à Internet.
- Depois de o dispositivo Android estabelecer ligação com o hotspot da impressora, a respetiva rede móvel deixa de funcionar.
- Se a função de impressão de fotografias não estiver acessível no álbum do seu telefone Android, visite <https://mopria.org/print-from-android> para transferir a aplicação e saber como imprimir.

Ligação direta à impressora para dispositivos Windows

1 Transferir e instalar o controlador

Aceda a “http://i01.appmifile.com/webfile/globalweb/drivers/Xiaomi_Photo_Printer_1S.zip” para transferir o controlador.

2 Ativar a função de ligação direta

Mantenha premido o botão de ligação direta durante três segundos. Quando o indicador de ligação direta piscar a laranja, a impressora aguarda ligação.

3 Ligar à rede Wi-Fi

Ative a rede sem fios do dispositivo e selecione “Xiaomi Photo Printer 1S [XXXX]”. Verifique a palavra-passe do hotspot da impressora na etiqueta do código de barras na parte inferior da impressora e introduza a palavra-passe para ligar a impressora ao dispositivo. Após o dispositivo estabelecer ligação com sucesso à impressora, o indicador de ligação direta mantém-se azul.

4 Adicionar uma impressora

Siga os mesmos passos descritos na impressão sem fios por PC.

5 Imprimir

Abra o ficheiro da fotografia que pretende imprimir com o software de edição de imagens. Clique em Imprimir e selecione a impressora com o nome “Xiaomi Instant Photo Printer 1S [XXXX]” para imprimir.

Precauções

- A temperatura de funcionamento recomendada é de 10 °C–35 °C, e a qualidade de impressão pode ser afetada quando a temperatura ambiente for demasiado elevada.
- Para garantir a qualidade de impressão, não utilize fitas ou papel fotográfico não original.
- Ao imprimir, certifique-se de que o papel fotográfico é colocado com o lado brilhante virado para cima dentro do tabuleiro de papel.
- Com a tecnologia de impressão por sublimação de tinta, a cabeça de impressão é aquecida durante a impressão e pode manter-se quente por um período de tempo mesmo após a impressão. Para evitar queimaduras, não toque na cabeça de impressão.
- Durante o processo de impressão, o papel fotográfico move-se para a frente e para trás na impressora várias vezes e será automaticamente ejetado após a impressão. Para evitar danificar a impressora, seja paciente e não puxe o papel à força.
- Quando tencionar não utilizar a impressora por um longo período de tempo, recomenda-se remover o tabuleiro de papel, fechar a abertura da gaveta de papel, o suporte do tabuleiro de papel e a tampa do tabuleiro de papel para evitar a entrada de pó na impressora. Caso contrário, a qualidade de futuras impressões pode ser afetada negativamente.
- Para evitar que a qualidade de impressão seja afetada por marcas de impressões digitais, não toque no lado brilhante do papel fotográfico, nem na película plástica da fita.
- Em condições normais de utilização, este equipamento deve ser mantido a uma distância de separação de, pelo menos, 20 cm entre a antena e o corpo do utilizador.

Informação sobre o cumprimento da regulamentação



Pelo presente, Hannto Technology Co., Ltd. declara que o equipamento de rádio do tipo ZPDYJ03HT está em conformidade com a Diretiva 2014/53/UE. O texto completo da declaração de conformidade da UE está disponível em:

<http://www.mi.com/global/service/support/declaration.html>



Todos os produtos que apresentem este símbolo são considerados resíduos de equipamentos elétricos e eletrónicos (REEE, conforme a Diretiva 2012/19/UE), não devendo ser misturados com resíduos domésticos indiscriminados. Em vez disso, o utilizador deve proteger a saúde humana e o meio ambiente e entregar o respetivo equipamento num ponto de recolha designado para reciclagem de resíduos de equipamentos elétricos e eletrónicos, indicado pelo governo ou pelas autoridades locais. A correta eliminação e a reciclagem ajudarão a prevenir eventuais consequências negativas para o meio ambiente e a saúde humana. Para obter mais informações sobre os locais e os termos e condições de tais pontos de recolha, entre em contacto com a entidade responsável pela instalação ou com as autoridades locais.

Os logótipos e a marca nominal Bluetooth® são marcas comerciais registadas propriedade da Bluetooth SIG, Inc. e qualquer utilização das referidas marcas por Xiaomi Inc. encontra-se abrangida por licença. As outras marcas e designações comerciais utilizadas são as dos respetivos proprietários.

Aviso de Garantia

Enquanto cliente da Xiaomi, beneficia de mais garantias ao abrigo de determinadas condições. A Xiaomi oferece vantagens específicas sobre a garantia do cliente que são um complemento a, não um substituto de, quaisquer garantias legais fornecidas pela legislação nacional do cliente. Os termos e as condições relacionadas com garantias legais são fornecidas pela respetiva legislação local. Para mais informações sobre as vantagens da garantia do cliente, consulte o site oficial da Xiaomi <https://www.mi.com/global/support/warranty/>. Salvo se proibido pela legislação ou de outra forma prometido pela Xiaomi, os serviços de pós-venda deverão ser limitados ao país ou região da compra original. Em conformidade com a garantia do cliente, dentro do permitido por lei, a Xiaomi irá, a seu próprio critério, reparar, substituir ou reembolsar o produto. A garantia não cobre a utilização e o desgaste normal, situações de força maior ou de abuso ou danos provocados por negligência ou por culpa do utilizador. A pessoa de contacto para o serviço de pós-venda pode ser qualquer pessoa na rede de serviços autorizados da Xiaomi, distribuidores autorizados da Xiaomi ou o vendedor final que lhe vendeu os produtos. Em caso de dúvida, contacte a pessoa de contacto identificada pela Xiaomi.

As presentes garantias não se aplicam em Hong Kong e Taiwan. Os produtos que não foram devidamente importados e/ou não foram devidamente fabricados pela Xiaomi e/ou não foram devidamente adquiridos à Xiaomi ou a um vendedor oficial da Xiaomi, não se encontram cobertos pelas presentes garantias. Conforme aplicável por lei, pode beneficiar das garantias do retalhista não oficial que lhe vendeu o produto. Nesse caso, a Xiaomi recomenda que entre em contacto com o retalhista a quem comprou o Produto.

As ilustrações do produto, os acessórios e a interface de utilizador no manual do utilizador são apenas para referência. O verdadeiro produto e respetivas funções podem variar consoante os melhoramentos.

Para consultar o manual detalhado online, visite www.mi.com/global/service/user-guide

Conjunto de impressora de fotografias instantâneas Xiaomi 1S

Nome: Impressora de fotografias instantâneas Xiaomi 1S

Modelo: ZPDYJ03HT

Dimensões do produto: 194 × 124,6 × 83,6 mm

Peso líquido: aprox. 1,2 kg

Entrada: 24 V=1,6 A

Ligação sem fios: Wi-Fi IEEE 802.11 b/g/n 2,4 GHz

Temperatura operacional: 10 °C a 35 °C

Frequência de operação: 2400-2483,5 MHz

Potência máxima de saída: <20 dBm

Fabricado para: Xiaomi Communications Co., Ltd.

Fabricante: Hannto Technology Co., Ltd.

(Uma empresa do Ecossistema Mi)

Morada: Room 704, Building 1, No. 88, Shengrong Road,

Pudong, Shanghai, China

Para mais informações, consulte o site www.mi.com

نظرة عامة حول المنتج

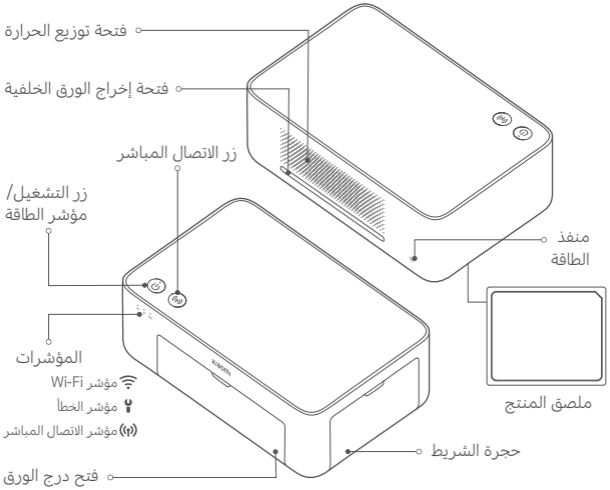

قائمة الملحقات

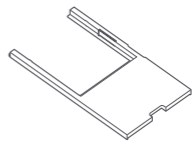
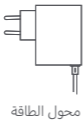
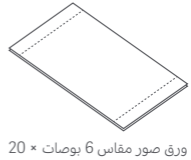
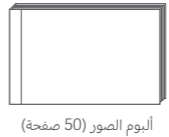
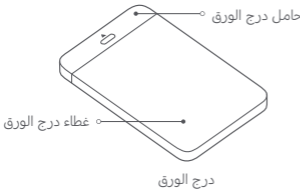

طريقة التركيب

تثبيت الشريط

1 افتح حجرة الشريط.

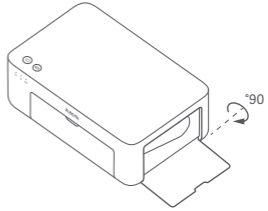

3 أغلق حجرة الشريط.

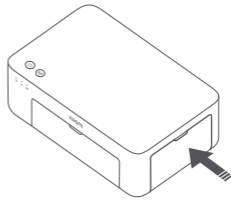

2 أدخل شريطًا جديدًا وتأكد من تثبيته.

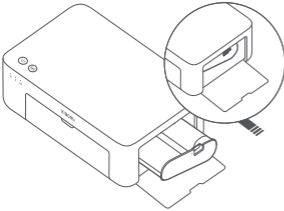

ملاحظة: ارفع الذراع الحمراء فوق الشريط لإزالته.

تحميل ورق صور مقاس 6 بوصات

1 اسحب حامل درج الورق للفتح.

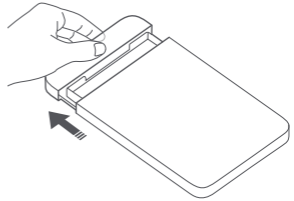

3 افتح غطاء درج الورق.

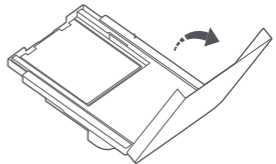

2 قم بتدوير الحامل رأسياً حتى يستقر إلى أسفل درج الورق.

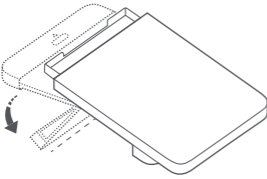

4 أزل ورق صور بجزء خلفي قابل للصق مقاس 3 بوصات وحامل الورق مقاس 3 بوصات.

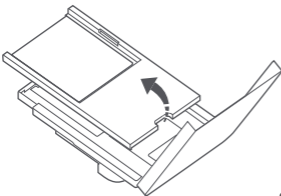

5 حمّل ورق الصور في درج الورق مع توجيه الجانب اللامع إلى أعلى.

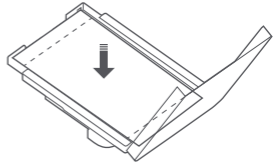

ملاحظة: قد لا تقوم الطابعة بتغذية الورق إذا تم تحميل أكثر من 20 ورقة صور مقاس 6 بوصات. لا تلمس المنطقة داخل خطوط قطع ورق الصور.

6 أغلق غطاء درج الورق.

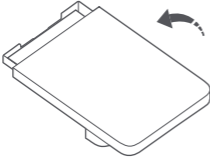

تحميل ورق صور بجزء خلفي قابل للصق مقاس 3 بوصات.

ملاحظة: يباع ورق الصور بجزء خلفي قابل للصق مقاس 3 بوصات بشكل منفصل.

2 قم بتدوير الحامل رأسياً حتى يستقر إلى أسفل درج الورق.

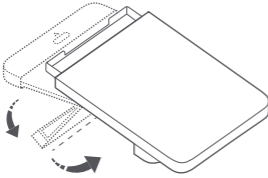

1 اسحب حامل درج الورق للفتح.

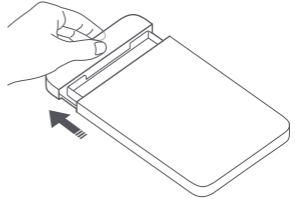

3 افتح غطاء درج الورق.

ملاحظة: تأكد من وجود حامل الورق مقاس 3 بوصات في درج الورق.

4 حمّل ورق صور بجزء خلفي قابل للصق مقاس 3 بوصات في فتحة حامل الورق مقاس 3 بوصات مع توجيه الجانب اللامع إلى أعلى.

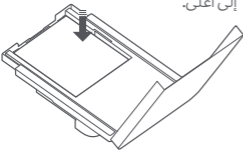

ملاحظة: قد لا تقوم الطابعة بتغذية الورق إذا تم تحميل أكثر من 10 أوراق صور بجزء خلفي قابل للصق مقاس 3 بوصات

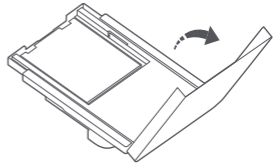

5 أغلق غطاء درج الورق.

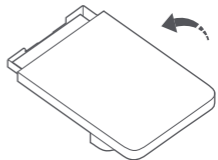

تثبيت درج الورق

1 اسحب حامل درج الورق للفتح.

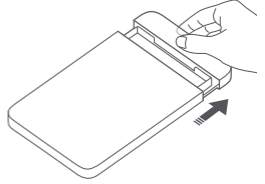

2 قم بتدوير الحامل رأسياً حتى يستقر إلى أسفل درج الورق.

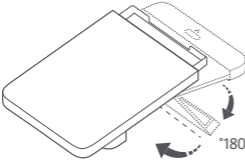

3 افتح فتحة درج الورق وأدخل درج الورق في الطابعة.

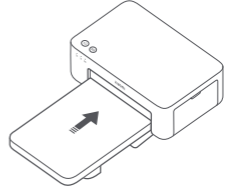

أبعد أجزاء جسمك عن الأجزاء المتحركة.
التغذية بالورق أجزاء متحركة.
عد بكرات منفذ

طريقة الاستخدام

وضع الطابعة

نظراً إلى أن الورق سيتحرك للأمام والخلف في أثناء الطباعة، تأكد من وجود مساحة تزيد عن 10 سم خلف الطابعة.
ملاحظة: ستتحرك الورقة للأمام والخلف عدة مرات.

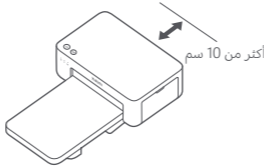

تخزين الطابعة

يوصى بتخزين درج الورق أعلى الطابعة لتوفير مساحة عندما لا تكون الطابعة قيد الاستخدام.

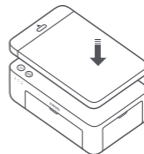
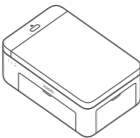

1 التشغيل

وصل سلك الطاقة بمنفذ الطاقة، واضغط على زر التشغيل. عندما يكون مؤشر الطاقة قيد التشغيل ويومض مؤشر Wi-Fi باللون البرتقالي، يتم تشغيل الطابعة وتكون شبكة الـ Wi-Fi في انتظار الاتصال.

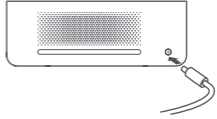
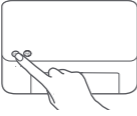

2 الاتصال بتطبيق Xiaomi Home

يعمل هذا المنتج مع تطبيق Xiaomi Home تحكم في جهازك من خلال تطبيق Xiaomi Home.
امسح كود QR ضوئيًا لتنزيل التطبيق وتثبيته. سيتم توجيهك إلى صفحة إعداد الاتصال في حال كان التطبيق مثبتًا بالفعل. أو ابحث عن "Xiaomi Home" في متجر التطبيقات لتنزيله وتثبيته.
افتح تطبيق Xiaomi Home، واضغط على "+" في أعلى الجانب الأيسر، ثم اتبع المطالبات لإضافة جهازك.



1C4F2DCF

انتباه: تطبيقات Xiaomi Home هي الطريقة الوحيدة لتهيئة إعدادات الشبكة للطابعة. يُرجى التأكد من تكوين اتصال بالشبكة قبل استخدام الكمبيوتر للطباعة اللاسلكية. يُقترح إصدار من التطبيق لإجراء اتصال ناجح مع الطابعة. يجب تعطيل وظيفة التوجيه مزدوج النطاق لجهاز التوجيه.

ملاحظات:

- إذا لم تنجح في مسح رمز الاستجابة السريعة (QR) ضوئيًا للطابعة، فابحث عن اسمها لإضافتها.
- ربما قد تم تحديث إصدار التطبيق، الرجاء اتباع التعليمات استنادًا إلى إصدار التطبيق الحالي.

إرشادات زر الاتصال المباشر

تمكين/تعطيل
وظيفة الاتصال
المباشر

اضغط مع
الاستمرار
لمدة 3 ثواني



ملاحظة: لا يمكن تمكين وظيفة الاتصال المباشر في أثناء إيقاف التشغيل وتحديث البرنامج الثابت.

أوصاف مؤشر الاتصال المباشر

وظيفة الاتصال
المباشر معطلة

إيقاف



بانتظار الاتصال

يومض برتقالي



تم الاتصال
بالطابعة بنجاح

أزرق



ينتظر الجهاز اتصالاً
مباشراً عندما يوجد
بالفعل جهاز آخر
متصل مباشرةً
بالطابعة.

يومض
بالأزرق



أوصاف مؤشر الخطأ

الطابعة تعمل
بشكل طبيعي.

إيقاف



خطأ في الطابعة، اتبع
التعليمات الموجودة
في التطبيق لإصلاح
الخطأ.

يومض برتقالي



تعليمات زر التشغيل

تشغيل/إيقاف
التشغيل

الضغط



اضغط مع الاستمرار
لمدة 6 ثواني



استعادة إعدادات
المصنع

اضغط 6 مرات
باستمرار



ملاحظات:

- بمجرد إعادة تعيين الشبكة بنجاح، ستظل جميع المؤشرات قيد التشغيل لمدة ثانية واحدة.
- لن يتم قطع عملية الطابعة من خلال الضغط أو الضغط مطولاً على زر التشغيل.
- لن يتم قطع تحديث البرنامج الثابت من خلال الضغط أو الضغط مطولاً على زر التشغيل.
- يوصى بإيقاف تشغيل الطابعة وإعادة تشغيلها عند حدوث خطأ وستحاول الطابعة إصلاح الخطأ تلقائياً بمجرد إعادة التشغيل.

أوصاف مؤشر الطاقة

إيقاف التشغيل

إيقاف



التشغيل/الاستعداد

تشغيل



الطابعة
وميض سريع
تحديث البرنامج
الثابت



وميض ببطء
في وضع السكون



أوصاف مؤشر Wi-Fi

بانتظار الاتصال

يومض برتقالي



جار الاتصال

يومض
بالأزرق



تم الاتصال بنجاح

أزرق



تعذر الاتصال

برتقالي



ملاحظة: إذا ظل مؤشر Wi-Fi باللون البرتقالي، فتتحقق أولاً من إمكانية وصول شبكة الـ Wi-Fi إلى الإنترنت بشكل طبيعي.

ملاحظات:

- اتصل بالتطبيق أولاً ثم حدد إحدى طرق الطباعة الآتية.
- يتم دعم شبكات Wi-Fi بتردد 2.4 جيجاهرتز فقط.

الطباعة عبر تطبيق Xiaomi Home

تأكد من توصيل كل من الجهاز والطابعة بالشبكة وأنهما ضمن تغطية شبكة الـ Wi-Fi. ثم اتبع التعليمات الموجودة في التطبيق للطباعة.

الطباعة عبر AirPrint لأجهزة Apple

تأكد من توصيل جهاز Apple والطابعة بشبكة الـ Wi-Fi ذاتها وأنهما ضمن تغطية Wi-Fi أو أن وظيفة الاتصال المباشر مفعلة.

افتح الملف المطلوب طباعته وابحث عن خيار الطباعة في قائمة المشاركة (إذا لم يتم العثور على قائمة مشاركة أو خيار طباعة، فيمكنك تنزيل الملف على ألبوم النظام بجهازك). ثم حدد الطابعة المسماة "Xiaomi Instant Photo Printer 1S [XXXX]" واضبط معالم الطباعة واطبع الملف.



الطباعة عبر أجهزة Android

تأكد من توصيل كل من جهاز Android والطابعة بشبكة الـ Wi-Fi نفسها وأنهما ضمن تغطية شبكة الـ Wi-Fi، أو أن وظيفة الاتصال المباشر مفعلة.

انتقل إلى الألبوم وحدد الصورة المطلوب طباعتها. إذا لم تكن وظيفة طباعة الصور متوفرة في ألبوم صور الهاتف، فيرجى زيارة الموقع الإلكتروني <https://mopria.org/print-from-android> لتنزيل التطبيق ومعرفة كيفية الطباعة.

ملاحظة: لا يدعم نظام Android طباعة صور مقاسها 3 بوصات.

الطباعة اللاسلكية عبر الكمبيوتر

تأكد من توصيل كل من جهاز الكمبيوتر والطابعة بشبكة الـ Wi-Fi نفسها وأنهما ضمن تغطية شبكة الـ Wi-Fi أو أن وظيفة الاتصال المباشر مفعلة. ثم اتبع الخطوات الواردة أدناه لتهيئة اتصال الطابعة.

انقر على لوحة التحكم < الأجهزة والصوت < الأجهزة والطابعات < إضافة طابعة < إضافة شبكة، طابعة لاسلكية أو طابعة Bluetooth، ثم حدد "Xiaomi Instant Photo Printer 1S [XXXX] - Wi-Fi".	Windows 7
انقر على لوحة التحكم < الأجهزة والصوت < الأجهزة والطابعات < إضافة طابعة، ثم حدد "Xiaomi Instant Photo Printer 1S [XXXX] - Wi-Fi".	Windows 8/8.1
انقر على الإعدادات < الأجهزة < الطابعات والمساحات الضوئية < إضافة طابعة أو مساحة ضوئية، ثم حدد "Xiaomi Instant Photo Printer 1S [XXXX] - Wi-Fi".	Windows 10

ملاحظات:

- ثبت برنامج التشغيل، تأكد من السماح لـ Windows بالتحديث وأنه قد تم تحديثه بالفعل إلى أحدث إصدار.
- عندما يتعذر تثبيته تلقائيًا، انتقل إلى http://i01.appmifile.com/webfile/globalweb/drivers/Xiaomi_Photo_Printer_1S.zip لتنزيل برنامج التشغيل.

اتصال مباشر للطابعة لأجهزة Android و Apple

1 تمكين وظيفة الاتصال المباشر
اضغط مطولاً على زر الاتصال المباشر لمدة 3 ثوانٍ. عندما يومض مؤشر الاتصال المباشر باللون البرتقالي، فهذا يعني أن الطابعة في انتظار الاتصال.

2 الاتصال بشبكة Wi-Fi
مكّن الشبكة اللاسلكية للجهاز، وحدد "Xiaomi Photo Printer 1S [XXXX]". تحقق من كلمة مرور نقطة اتصال الطابعة على ملصق الرمز الشريطي أسفل الطابعة، وأدخل كلمة المرور لتوصيل الطابعة بالجهاز. بعد توصيل الجهاز بالطابعة بنجاح، سيظل مؤشر الاتصال المباشر باللون الأزرق.

3 الطباعة
افتح الألبوم وحدد الصور المطلوب طباعتها. اضغط على طباعة وحدد الطابعة المسماة "Xiaomi Instant Photo Printer 1S [XXXX]" للطباعة.
ملاحظات:
• في اسم الشبكة اللاسلكية واسم الطابعة، تشير الأحرف "XXXX" إلى آخر أربعة أرقام من الرقم التسلسلي، التي يمكن العثور عليها على ملصق الرمز الشريطي أسفل الطابعة.
• نقطة اتصال الطابعة مخصصة للطباعة فقط ولا تدعم الوصول إلى الإنترنت.
• بعد توصيل جهاز Android بنقطة اتصال الطابعة، لن تتمكن شبكة هاتف المحمول الخاصة به من العمل.
• إذا لم تكن وظيفة طباعة الصور متوفرة في ألبوم صور هاتف Android، فيرجى زيارة الموقع الإلكتروني <https://mopria.org/print-from-android> لتنزيل التطبيق ومعرفة كيفية الطباعة.

اتصال مباشر للطابعة لأجهزة Windows

1 تنزيل برنامج التشغيل وتثبيته
انتقل إلى "http://i01.appmifile.com/webfile/globalweb/drivers/Xiaomi_Photo_Printer_1S.zip" لتنزيل برنامج التشغيل.

2 تمكين وظيفة الاتصال المباشر
اضغط مطولاً على زر الاتصال المباشر لمدة 3 ثوانٍ. عندما يومض مؤشر الاتصال المباشر باللون البرتقالي، فهذا يعني أن الطابعة في انتظار الاتصال.

3 الاتصال بشبكة Wi-Fi
مكّن الشبكة اللاسلكية للجهاز، وحدد "Xiaomi Photo Printer 1S [XXXX]". تحقق من كلمة مرور نقطة اتصال الطابعة على ملصق الرمز الشريطي أسفل الطابعة، وأدخل كلمة المرور لتوصيل الطابعة بالجهاز. بعد توصيل الجهاز بالطابعة بنجاح، سيظل مؤشر الاتصال المباشر باللون الأزرق.

4 إضافة طابعة
اتبع المسارات نفسها الموضحة في الطباعة اللاسلكية عبر جهاز الكمبيوتر.

5 الطباعة
افتح ملف الصورة المطلوب طباعته باستخدام برنامج تحرير الصور. انقر على طباعة وحدد الطابعة المسماة "Xiaomi Instant Photo Printer 1S [XXXX]" للطباعة.

- تتراوح درجة حرارة التشغيل الموصى بها بين 10 درجات مئوية و 35 درجة مئوية وقد تتأثر جودة الطباعة عندما تكون درجة الحرارة المحيطة مرتفعة للغاية.
- لضمان جودة الطباعة، لا تستخدم شريطًا غير أصلي أو ورق صور.
- في أثناء الطباعة، تأكد من وضع ورق الصور بشكل مسطح مع توجيه الجانب اللامع إلى أعلى داخل درج الورق.
- باستخدام تقنية طباعة صبغ التسامي، سيتم تسخين رأس الطباعة في أثناء الطباعة وقد يظل ساخنًا لفترة من الوقت حتى بعد اكتمال الطباعة. لتجنب التعرض للحرق، لا تلمس رأس الطباعة.
- في أثناء عملية الطباعة، سيتحرك ورق الصور إلى الخلف والأمام في الطباعة عدة مرات وسيتم إخراجها تلقائيًا بعد انتهاء الطباعة. يرجى التحلي بالصبر وعدم سحب الورق بقوة لتجنب إتلاف الطباعة.
- عند عدم استخدام الطابعة لمدة طويلة، يوصى بإزالة درج الورق وإغلاق فتحة درج الورق وحامل درج الورق وغطاء درج الورق لمنع وصول الغبار إلى الطابعة. وإلا، ستتأثر جودة المطبوعات المستقبلية سلبًا.
- لا تلمس الجانب اللامع من ورق الصور ولا الفيلم البلاستيكي للشريط، لتجنب تأثير جودة الطباعة بأي بصمات أصابع متبقية.
- أثناء الاستخدام العادي، يجب إبقاء هذا الجهاز على مسافة لا تقل عن 20 سم بين الهوائي وجسم المستخدم.

معلومات الامتثال التنظيمي

بموجب هذا، تعلن شركة Hannto Technology Co., Ltd أن نوع جهاز الراديو ZPDYJ03HT يتوافق مع توجيه 2014/53/EU. النص الكامل لإعلان مطابقة الاتحاد الأوروبي متاح على عنوان الإنترنت التالي:
<http://www.mi.com/global/service/support/declaration.html>



جميع المنتجات التي تحمل هذا الرمز هي نفايات المعدات الكهربائية والإلكترونية (WEEE) وفقًا لتوجيه 2012/19/EU) التي لا ينبغي أن تختلط بالنفايات المنزلية التي لم يتم فرزها. وبدلاً من ذلك، يجب حماية صحة الإنسان والبيئة بتسليم معدات النفايات إلى نقطة تجميع مخصصة معينة من قبل الحكومة أو السلطات المحلية لإعادة تدوير نفايات المعدات الكهربائية والإلكترونية. سيساعد التخلص الصحيح وإعادة التدوير على منع النتائج السلبية المحتملة على البيئة وصحة الإنسان. يرجى الاتصال بشركة التركيب أو السلطات المحلية للحصول على مزيد من المعلومات حول الموقع بالإضافة إلى شروط وأحكام نقاط التجميع هذه.



إن علامات وشعارات Bluetooth® هي علامات تجارية مسجلة ومملوكة لشركة Bluetooth SIG, Inc. وأي استخدام لهذه العلامات من قبل Xiaomi Inc. يخضع للترخيص. والعلامات التجارية والأسماء التجارية الأخرى هي ملك لأصحابها.

بصفتك مستهلكًا لدى Xiaomi ، يمكنك الاستفادة من الضمانات الإضافية بموجب شروط معينة. تقدم Xiaomi مزايا ضمان استهلاكية محددة بالإضافة إلى، وليس بدلاً من، أي ضمانات قانونية ينص عليها قانون المستهلك الوطني. يتم توفير المدة والشروط المتعلقة بالضمانات القانونية بموجب القوانين المحلية المعنية. لمزيد من المعلومات حول مزايا الضمان الاستهلاكي، يرجى الرجوع إلى موقع Xiaomi الرسمي

<https://www.mi.com/global/support/warranty/>. باستثناء ما تحظره القوانين أو ما تعهدت به Xiaomi، تقتصر خدمات ما بعد البيع على بلد أو منطقة الشراء الأصلي. بموجب الضمان الاستهلاكي، وإلى أقصى حد يسمح به القانون، ستقوم Xiaomi، حسب تقديرها، بإصلاح منتجك أو استبداله أو إرجاعه. لا يشمل الضمان التلف أو التمزق العادي أو القوة القاهرة أو سوء الاستخدام أو التلف الناجم عن إهمال المستخدم أو خطأه. يمكن أن يكون الشخص المسؤول عن خدمة ما بعد البيع أي شخص في شبكة الخدمات المعتمدة لشركة Xiaomi أو الموزعين المعتمدين لشركة Xiaomi أو البائع النهائي الذي قام ببيع المنتجات لك. إذا كنت في شك، فيرجى الاتصال بالشخص المعني، حيث قد تحدده Xiaomi.

لا تنطبق الضمانات الحالية في هونغ كونغ وتايوان. لا تشمل الضمانات الحالية المنتجات التي لم تستورد و / أو لم يتم تصنيعها على النحو المطلوب من قبل شركة Xiaomi و / أو لم يتم الحصول عليها من شركة Xiaomi أو بائع رسمي تابع لها. وفقًا للقانون المعمول به، قد تستفيد من ضمانات بائع التجزئة غير الرسمي الذي باع المنتج. لذلك، تناشدك شركة Xiaomi بالاتصال ببائع التجزئة الذي اشتريته منه المنتج.

الرسوم التوضيحية للمنتج والملحقات وواجهة المستخدم في دليل المستخدم يتم توفيرها كمرجع فقط. وقد يختلف المنتج والوظائف الفعلية بسبب إدخال تحسينات على المنتج.

للحصول على دليل إلكتروني مفصل، يُرجى الانتقال إلى www.mi.com/global/service/user-guide

مجموعة طابعة الصور الفورية 1S من Xiaomi

الاسم: طابعة الصور الفورية 1S من Xiaomi

الطراز: ZPDYJ03HT

أبعاد المنتج: 194 × 124.6 × 83.6 ملم

الوزن الصافي: 1.2 كجم تقريبًا

الإدخال: 24 فولت = 1.6 أمبير

الاتصال اللاسلكي: 2.4 Wi-Fi IEEE 802.11 b/g/n جيهاهرتز

درجة حرارة التشغيل: 10 درجات مئوية حتى 35 درجة مئوية

تردد التشغيل: 2400-2483.5 جيهاهرتز

الحد الأقصى لطاقة الخرج: >20 ديسيبل مللي واط

تم التصنيع لصالح شركة: Xiaomi Communications Co., Ltd.

الجهة المصنعة: Hannto Technology Co., Ltd.

(إحدى شركات نظام Mi الشامل)

العنوان: Room 704, Building 1, No. 88, Shengrong Road,

Pudong, Shanghai, China

لمزيد من المعلومات، الرجاء الانتقال إلى موقع www.mi.com

EU REP.

Xiaomi Technology Netherlands B.V.

Prinses Beatrixlaan 582, 2595BM, The Hague, The Netherlands

contact@support.mi.com

UK REP.

Xiaomi Technology UK Limited

Davidson House, Forbury Square, Reading, Berkshire RG1 3EU

contact@support.mi.com



HN002-15002

Ver. B12

