

Xiaomi Smart Dehumidifier User Manual · 1

คู่มือการใช้งานเครื่องลดความชื้นอัจฉริยะ Xiaomi · 14



Safety Instructions

- ⊘ This symbol indicates forbidden actions.
- ⓘ This symbol indicates actions that should be followed.



⚠ Safety Precautions

Failure to strictly follow the precautions may cause serious accidents such as personal injury or death.

- ⊘
 - Under normal use of condition, this equipment should be kept a separation distance of at least 20 cm between the antenna and the body of the user.
 - This appliance is not intended for use by persons (including children) with reduced physical, sensory or mental capabilities, or lack of experience and knowledge, unless they have been given supervision or instruction concerning use of the appliance by a person responsible for their safety.
 - This appliance can be used by children aged from 8 years and above and persons with reduced physical, sensory or mental capabilities or lack of experience and knowledge if they have been given supervision or instruction concerning use of the appliance in a safe way and understand the hazards involved.
 - Children shall not play with the appliance. Cleaning and user maintenance shall not be made by children without supervision.
 - Children should be supervised to ensure that they do not play with the appliance.
 - If the supply cord is damaged, it must be replaced by the manufacturer, its service agent or similarly qualified persons in order to avoid a hazard.
 - Before cleaning the dehumidifier, stop it from running and turn it off.
 - To prevent fire, explosion or injury, do not use the dehumidifier where there may be flammable or corrosive gases nearby.
 - Do not place the dehumidifier near a heat source, as this may result in deformation of the dehumidifier or fire.
 - Do not repair, disassemble, modify or clean the internal components by yourself, as improper handling may cause water leakage, electric shocks, or fire. When repairs are needed, please contact the after-sales service team.
 - Do not poke fingers, sticks, or any other object into the air inlet or the air outlet, as this may result in product failure or damage, or even personal injury.
 - Do not operate the dehumidifier, or plug in or unplug the power cord with wet hands to prevent electric shocks.
 - Do not clean the dehumidifier directly with water or use the dehumidifier in places where it may come into contact with water, as this may result in electric shock or fire.
 - Do not place containers of water, such as vases, on top of the dehumidifier, as this may result in electric shock or fire.
 - Do not turn the dehumidifier on or off by plugging it in or unplugging it, as this may result in electric shock or fire.
 - This appliance contains only functional grounding connections.
- ⓘ If you notice anything unusual (e.g. smell of burning), you should immediately unplug the dehumidifier and contact the after-sales service team for a solution. Continued use in such circumstances may result in damage, electric shock, or fire.

Usage Precautions

Failure to strictly follow the precautions may result in personal injury or damage to property.

-  • Do not climb or sit on the dehumidifier, as this may cause it to become deformed.
 - Do not allow the dehumidifier to blow directly onto plants or animals, as this may have adverse effects.
 - Do not place objects with open flames by the outlet of the dehumidifier, as this may generate toxic gases due to incomplete combustion.
 - Do not block the air inlet or the air outlet of the dehumidifier, as this may reduce the dehumidifier's performance or cause malfunctions.
 - When the dehumidifier is not used for a long period of time, disconnect it from the electrical outlet and empty the water tank. Dry the water tank thoroughly and reinstall it back into the dehumidifier. Then leave the dehumidifier for two days and put it away.
 - The compressor inside the dehumidifier must be kept upright. If the dehumidifier has been tipped over or transported for a long distance, stand it upright for at least 12 hours before turning it on.
-
-  • Do not use the dehumidifier in a laundry room.
 - If the temperature around the hose falls below zero, do not use the function of continuous water drainage.
 - Do not drag the dehumidifier across a carpet, as this may cause it to topple over.
 - Place the dehumidifier on a stable, level surface. Otherwise, its performance may be reduced.
 - Clean the dehumidifier's air filter regularly, as the performance of the dehumidifier may be reduced if the filter is dirty or blocked.
 - Do not place the dehumidifier against objects or walls. Make sure there must be at least 20 cm of clearance around the dehumidifier and at least 50 cm above its air outlet.
 - For optimal performance, the dehumidifier should be operated in enclosed spaces. Close doors and windows, and turn off other ventilating devices when using the dehumidifier.

Product Overview

Read this manual carefully before use, and retain it for future reference.

Components Description

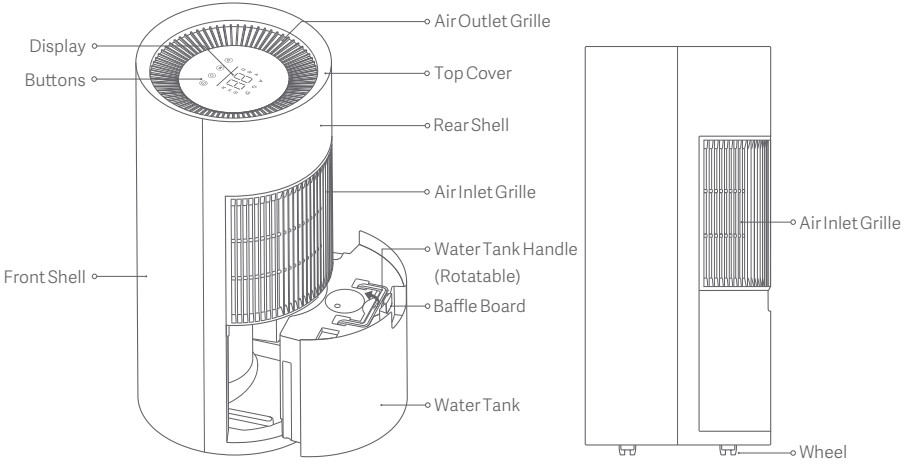

Display Instructions

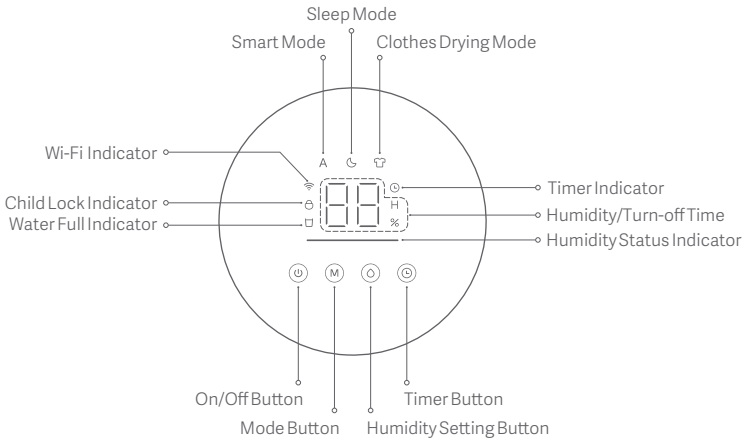

Note: Illustrations of product, accessories, and user interface in the user manual are for reference purposes only. Actual product and functions may vary due to product enhancements.

How to Use

On/Off Button

Press the button  to turn the dehumidifier on or off.

Note: The dehumidifier will dry for 40 minutes by default after being turned off. It will turn off automatically once it has finished drying, or you can press the button  during drying to turn it off manually. This function can be disabled in the app.

Mode Button

When the dehumidifier is on, press the button  to cycle through three modes of smart, sleep, and clothes drying.

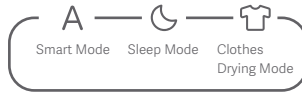

- Smart mode: The dehumidifier will automatically adjust its settings and fan speed based on the room's humidity level and the expected humidity that you set.
- Sleep mode: The dehumidifier will start and stop automatically at a low fan speed based on the room's humidity level and the expected humidity that you set.
- Clothes drying mode: The dehumidifier will run continuously at a high speed, delivering powerful dehumidifying performance. In this mode, the humidity cannot be set. For optimal drying effect, it is recommended to spin-dry the clothes first and then continue to dry clothes by using this mode in an enclosed room.







Notes:

- When the dehumidifier is turned on for the first time, the default mode is smart mode and the humidity is 50% by default.
- The dehumidifier is running very low noise, so the differences in noise level among the three modes are not obvious. This is normal.





Humidity Setting Button

When the dehumidifier is on, press the button  to cycle through humidity settings: 40%→45%→50%→55%→60%→65%→70%.



Timer Button

When the dehumidifier is on, press the button  to cycle through the turn-off times:  →  →  →  →  hours. Once the desired turn-off time is selected with no operation for 5 seconds, the timer will automatically be set and the icon  will appear on the display.



Enabling/Disabling the Child Lock

Press and hold the buttons  and  simultaneously for 7 seconds to enable the child lock. Once it is enabled, the display will show the icon  and the dehumidifier will not respond to button operations. Press and hold the buttons  and  for 7 seconds again to disable the child lock.

Water Full Alert

When the dehumidifier is running, if the water tank gets too full or is not correctly installed, the dehumidifier will beep 5 times as an alert, and the water full indicator  will continuously blink (on for 0.5 seconds and off for 0.5 seconds). All buttons except for the on/off button cannot function. Once the water level in the tank returns to normal or the water tank is secured properly in place, the alert will stop and the water full indicator  will go out.

Resetting the Wi-Fi

Press and hold the buttons  and  simultaneously for 7 seconds to reset the Wi-Fi connection.

Wi-Fi Status Description

Wi-Fi Icon	Description
Blinks slowly	Awaiting connection
Blinks quickly	Connecting
Remains on	Connected

Humidity Status Indicator

- Orange: Dry, relative humidity < 30%.
- Cyan: Comfortable, $30\% \leq$ relative humidity $\leq 70\%$.
- Blue: Humid, relative humidity > 70%.

Auto-defrost Function

When the dehumidifier is working, it will automatically enable the defrost function if it has a layer of frost. The compressor will stop operating and the fan will continue to run until the defrosting is complete. When the defrosting is in process, the indicator will blink slowly. Once the defrosting is finished, the indicator will remain on and the dehumidifier will resume running normally.

Drying Function

Once the dehumidifier has been turned off, the fan will continue to run at the speed of the sleep mode for 40 minutes to speed up the water evaporation inside the dehumidifier. Drying can help reduce the possibility of bacteria buildup in a humid environment. Since the humidity sensor may be affected by residual water vapor inside the dehumidifier after the dehumidifier is turned off, drying can also ensure that the humidity value detected by the sensor is not higher than the actual humidity. It is recommended to enable this function.

Continuous Water Drainage

1. Pull the water tank out horizontally from the opening at the top of the water tank.

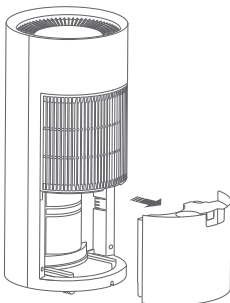

2. Remove the baffle board from the water tank, and secure it onto the cover so the board does not get lost.

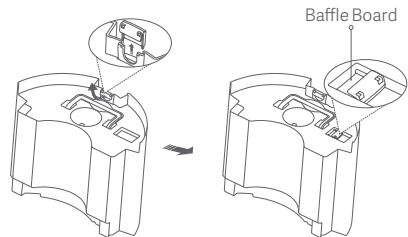

3. Connect the drainage hose to the water outlet.

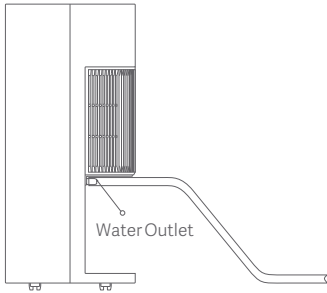

4. Reinstall the water tank and connect the other end of the drainage hose to the drainage. Then the dehumidifier can drain water automatically.

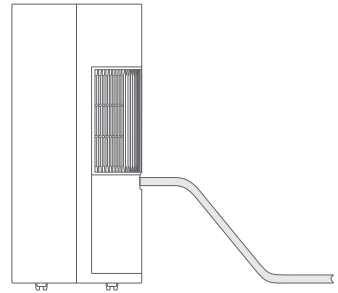

Note: When using the function of continuous water drainage, the end of the drainage hose should be lower than the dehumidifier's water outlet to ensure the water can be drained away successfully. Make sure the hose hangs down smoothly without being wavy and is not overly bent.

Connect with the Mi Home/Xiaomi Home App

This product works with the Mi Home/Xiaomi Home app *. Use the Mi Home/Xiaomi Home app to control your device, and to interact with other smart home devices.

Scan the QR code to download and install the app. You will be directed to the connection setup page if the app is installed already. Or search for "Mi Home/Xiaomi Home" in the app store to download and install it. Open the Mi Home/Xiaomi Home app, tap "+" on the upper right, and then follow the instructions to add your device.

* The app is referred to as Xiaomi Home app in Europe (except for Russia). The name of the app displayed on your device should be taken as the default.



623E5198



Note: The version of the app might have been updated, please follow the instructions based on the current app version.

Care & Maintenance

⚠ Maintenance Precautions

- Before cleaning the dehumidifier, you must turn it off and disconnect it from the electrical outlet, so as to avoid electric shock. Do not rinse the dehumidifier with water under any circumstances.
- Do not use any volatile liquids (e.g., thinner and gasoline) to wipe the dehumidifier, as this may damage its appearance. Use a soft dry cloth and a wet cloth with neutral detergent to clean the dehumidifier's shell.
- Clean the filter regularly to avoid the dehumidifier's performance being reduced by the buildup of dust. If the dehumidifier is used in a dusty environment, cleaning should be carried out more frequently. After removing the filter, do not touch the finned parts inside the dehumidifier with your fingers to avoid cutting yourself.

Cleaning the Dehumidifier

If the dehumidifier gets dirty, soak a cloth with water under 45°C, wring it out and use it to gently wipe over the dirty area.

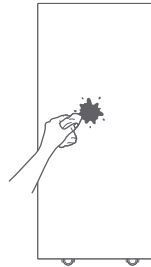

Cleaning the Filter

1. Pull the water tank out horizontally from the opening at the top of the water tank.

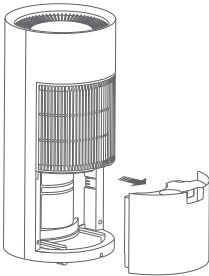

2. Remove the air inlet grille, and then remove the inner air filter.

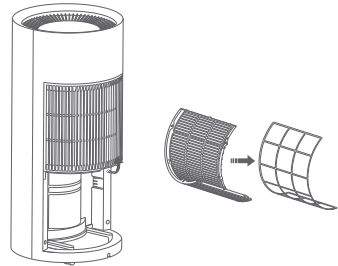

3. Rinse the filter and the air inlet grille with water or use a vacuum cleaner to clean them. If the filter is particularly dirty (such as with oil stains), you should use warm water (below 45°C) with neutral detergent to clean it, and then dry it in a cool place.

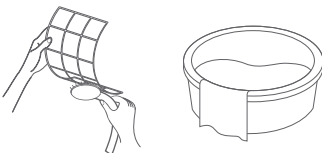

4. Reinstall the fully dried filter, the air inlet grille, and the water tank.

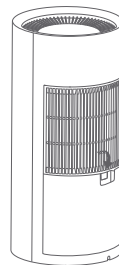

Cleaning the Water Tank

1. Pull the water tank out horizontally from the opening at the top of the water tank.
2. Lift the handle of the water tank and rotate it about 60° until the indicator line on the handle is horizontal. Slightly apply force on the handle in the direction shown by the arrows. Take the left and right shafts of the handle out one at a time to remove the handle.



3. Remove the cover of the water tank from the spout on the top right corner of the water tank.

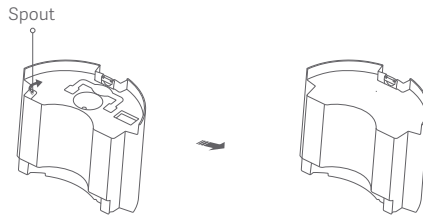

4. Clean the water tank and fully dry it. Then attach the cover and the handle to the water tank, and reinstall the water tank.

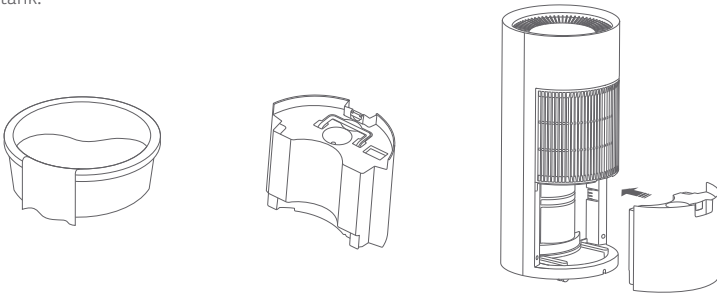

When Not Use for a Long Time

- Turn the dehumidifier off and leave it to stand for two days.
- Clean the dehumidifier, the water tank, and the filter.
- Store the dehumidifier upright in a dry and well-ventilated place.
- Coil up the power cord and secure it with a cable tie.
- It is recommended to store the dehumidifier in packaging.

Troubleshooting

Issue	Cause and Solution
The dehumidifier cannot work.	<ul style="list-style-type: none">• Check whether there is a power failure.• Check whether the power plug has become loose.• Check whether the water tank is full or has been installed incorrectly.• Check whether the timer function is being used.
The dehumidifier does not work well.	<ul style="list-style-type: none">• The filter may have become clogged with dust.• The indoor temperature may be below 5°C or above 35°C.• Check whether the humidity is set appropriately.• Check whether the dehumidifier's air inlet or air outlet is blocked.• Check whether the windows and the doors are open.
The dehumidifier makes unusual sounds when running.	<ul style="list-style-type: none">• Check whether the dehumidifier is on a flat surface.• Check whether the filter is blocked.• Check whether the refrigerant makes sound when the compressor is turned on.
The dehumidifier shakes slightly.	<ul style="list-style-type: none">• When the dehumidifier is turned on or off, it may shake slightly. This is normal.
The dehumidifier leaks water.	<ul style="list-style-type: none">• Check whether the drainage hose has become loose.• Check whether the drainage system is blocked.

Common Error Codes

Code	Description	Solution
C2	Fan error	Turn the dehumidifier off for 5 minutes and then turn it on again. If the error code appears multiple times, please contact the after-sales service team for help.
C3	Communication error between display and motherboard	Disconnect the dehumidifier from the electrical outlet then reconnect it to the electrical outlet. If the issue persists, please contact the after-sales service team for help.
E1	Pipe temperature sensor error	Turn the dehumidifier off for 5 minutes and then turn it on again. If the error code appears multiple times, please contact the after-sales service team for help.
E9	Humidity sensor error	Turn the dehumidifier off for 5 minutes and then turn it on again. If the error code appears multiple times, please contact the after-sales service team for help.
H2	Overload protection	Check whether the dehumidifier's air inlet or air outlet is blocked. Turn the dehumidifier on again, and if the error code appears multiple times, please contact the after-sales service team for help.
H6	Fluoride deficiency protection	Turn the dehumidifier off for 5 minutes and then turn it on again. If the error code appears multiple times, please contact the after-sales service team for help.
H8	Overheating protection	Make sure the dehumidifier is working between 5°C and 35°C. If the error code still appears, please contact the after-sales service team for help.

Note: The error code will appear on the dehumidifier's display.

Specifications

- The dehumidifier's capacity is measured at the calibrated ambient temperature and humidity. The results may vary due to the actual operating conditions.
 - The dehumidifier's operating temperature range is from 5°C to 35°C. If the indoor temperature is out of this range, the dehumidifier may not be able to work.
 - If the specifications change, the details on the dehumidifier's nameplate shall prevail without notice.
-

Name: Xiaomi Smart Dehumidifier

Model: DM-CS22AFA4A

Item Dimensions: Φ 300 × 660 mm

Net Weight: 12.5 kg

Rated Voltage: 220–240 V~

Rated Frequency: 50 Hz

Dehumidifying Capacity: 0.45kg/h (27°C/60% RH)
22 L/d (30°C/80% RH)

Power Input: 255 W (27°C/60% RH)
290 W (30°C/80% RH)

Rated Power Input: 380 W

Air Flow Rate: 185 m³/h

Noise: ≤ 41 dB(A)

Water Tank Capacity: 4.5 L

Refrigerant: R134a/0.18 kg

Operating Temperature: 5°C to 35°C

Fuse: 3.15 A/250 V

Power Cord: 3 × 1.0 mm²

Wireless Connectivity: Wi-Fi IEEE 802.11 b/g/n 2.4 GHz

*Radio Frequency and Radio Transmission Power

RF Specification: 2.4 G Wi-Fi

Operation Frequency: 2412–2462 MHz

Maximum Output Power: < 20 dBm

Disposal and recycling information



All products bearing this symbol are waste electrical and electronic equipment (WEEE as in directive 2012/19/EU) which should not be mixed with unsorted household waste. Instead, you should protect human health and the environment by handing over your waste equipment to a designated collection point for the recycling of waste electrical and electronic equipment, appointed by the government or local authorities. Correct disposal and recycling will help prevent potential negative consequences to the environment and human health. Please contact the installer or local authorities for more information about the location as well as terms and conditions of such collection points.

Warranty Notice

THIS WARRANTY GIVES YOU SPECIFIC RIGHTS, AND YOU MAY HAVE OTHER RIGHTS CONVEYED BY LAWS OF YOUR COUNTRY, PROVINCE OR STATE. INDEED, IN SOME COUNTRIES, PROVINCES OR STATES, CONSUMER LAW MAY IMPOSE A MINIMUM WARRANTY PERIOD. OTHER THAN AS PERMITTED BY LAW, XIAOMI DOES NOT EXCLUDE, LIMIT OR SUSPEND OTHER RIGHTS YOU MAY HAVE. FOR A FULL UNDERSTANDING OF YOUR RIGHTS WE INVITE YOU TO CONSULT THE LAWS OF YOUR COUNTRY, PROVINCE OR STATE.

1. LIMITED PRODUCT WARRANTY

XIAOMI warrants that the Products are free from defects in materials and workmanship under normal use and use in accordance with the respective Product user manual, during the Warranty Period.

The duration and conditions related to the legal warranties are provided by respective local laws. For more information about the consumer warranty benefits, please refer to Xiaomi's official website <https://www.mi.com/global/support/warranty>.

Xiaomi warrants to the original purchaser that its Xiaomi Product will be free from defects in materials and workmanship under normal use in the period mentioned above.

Xiaomi does not guarantee that the operation of the Product will be uninterrupted or error free.

Xiaomi is not liable for damages arising from non-compliance with the instructions related to the use of the Product.

2. REMEDIES

If a hardware defect is found and a valid claim is received by Xiaomi within the Warranty Period, Xiaomi will either (1) repair the product at no charge, (2) replace the product, or (3) refund the Product, excluding potential shipping costs.

3. HOW TO OBTAIN WARRANTY SERVICE

To obtain warranty service, you must deliver the Product, in its original packaging or similar packaging providing an equal degree of Product protection, to the address specified by Xiaomi. Except to the extent prohibited by applicable law, Xiaomi may require you to present proofs or proof of purchase and / or comply with registration requirements before receiving warranty service.

4. EXCLUSIONS AND LIMITATIONS

Unless otherwise stipulated by Xiaomi, this Limited Warranty applies only to the Product manufactured by or for Xiaomi and identifiable by the trademarks, trade name or "Xiaomi" or "Mi" logo.

The Limited Warranty does not apply to any (a) Damage due to acts of nature or God, for example, lightning strikes, tornadoes, flood, fire, earthquake or other external causes; (b) Negligence; (c) Commercial use; (d) Alterations or modifications to any part of the Product; (e) Damage caused by use with non-Xiaomi products; (f) Damage caused by accident, abuse or misuse; (g) Damage caused by operating the Product outside the permitted or intended uses described by Xiaomi or with improper voltage or power supply; or (h) Damage caused by service (including upgrades and expansions) performed by anyone who is not a representative of Xiaomi.

It is your responsibility to backup any data, software, or other materials you may have stored or preserved on the product. It is likely that the data, software or other materials in the equipment will be lost or reformatted during the service process, Xiaomi is not responsible for such damage or loss.

No Xiaomi reseller, agent, or employee is authorized to make any modification, extension, or addition to this Limited Warranty. If any term is held to be illegal or unenforceable, the legality or enforceability of the

remaining terms shall not be affected or impaired.

Except as prohibited by laws or otherwise promised by Xiaomi, the after-sales services shall be limited to the country or region of the original purchase.

Products which were not duly imported and/or were not duly manufactured by Xiaomi and/or were not duly acquired from Xiaomi or a Xiaomi's official seller are not covered by the present warranties. As per applicable law you may benefit from warranties from the non-official retailer who sold the product. Therefore, Xiaomi invites you to contact the retailer from whom you purchased the product.

The present warranties do not apply in Hong Kong and Taiwan.

5. IMPLIED WARRANTIES

Except to the extent prohibited by applicable law, all implied warranties (including warranties of merchantability and fitness for a particular purpose) will have a limited duration up to a maximum duration of this limited warranty. Some jurisdictions do not allow limitations on the duration of an implied warranty, so the above limitation will not be applied in these cases.

6. DAMAGE LIMITATION

Except to the extent prohibited by applicable law, Xiaomi shall not be liable for any damages caused by accidents, indirect, special or consequential damages, including but not limited to loss of profits, revenue or data, damages resulting from any breach of express or implied warranty or condition, or under any other legal theory, even if Xiaomi has been informed of the possibility of such damages. Some jurisdictions do not allow the exclusion or limitation of special, indirect, or consequential damages, so the above limitation or exclusion may not apply to you.

7. XIAOMI CONTACTS

For customers, please visit the website: <https://www.mi.com/global/support/warranty>

The contact person for the after-sale service may be any person in Xiaomi's authorized service network, Xiaomi's authorized distributors or the final vendor who sold the products to you. If in doubt please contact the relevant person as Xiaomi may identify.

Manufactured for: Xiaomi Communications Co., Ltd.
Manufactured by: Dream Maker (Zhejiang) Technology Co., Ltd.
(a Mi Ecosystem company)

For further information, please go to www.mi.com
Address: South Side, 24th Floor, Jinpin Building, Headquarters
Center, Yongkang City, Zhejiang Province, China

V1.0

คำแนะนำเพื่อความปลอดภัย

- ⊖ สัญลักษณ์นี้แสดงถึงการกระทำต้องห้าม
- Ⓜ สัญลักษณ์นี้แสดงถึงการกระทำที่ควรปฏิบัติตาม

⚠️ ข้อควรระวังเพื่อความปลอดภัย

การไม่ปฏิบัติตามข้อควรระวังอย่างเคร่งครัดอาจทำให้เกิดอุบัติเหตุร้ายแรง เช่น การบาดเจ็บหรือเสียชีวิตได้

- ⊖ • อุปกรณ์ชนิดนี้จำเป็นต้องมีระยะห่างระหว่างเสาอากาศกับตัวของผู้ใช้งานอย่างน้อย 20 ซม. ภายใต้สภาพการใช้งานปกติ
- อุปกรณ์นี้ไม่ได้มีไว้สำหรับการใช้งานโดยบุคคล (ซึ่งรวมถึงเด็ก) ที่มีความบกพร่องทางกายภาพ ประสาทสัมผัส หรือทางจิต หรือขาดประสบการณ์หรือขาดความรู้แน่ชัดจะอยู่ภายใต้การกำกับดูแลหรือการให้คำแนะนำเมื่อใช้งานอุปกรณ์โดยผู้ที่รับผิดชอบต่อความปลอดภัยของบุคคลดังกล่าว
- เด็กอายุตั้งแต่ 8 ปีขึ้นไปและบุคคลที่มีข้อจำกัดทางร่างกาย ระบบประสาท หรือสภาวะจิต หรือขาดประสบการณ์และความรู้ล้วนแต่สามารถใช้อุปกรณ์นี้ได้ แต่ต้องได้รับการควบคุมดูแลหรือแนะนำวิธีใช้งานเครื่องอย่างปลอดภัยและเข้าใจถึงอันตรายที่เกี่ยวข้อง
- เด็กๆ ไม่ควรเล่นกับอุปกรณ์นี้ ทั้งนี้ ห้ามไม่ให้เด็กทำความสะอาดและดูแลรักษาอุปกรณ์นี้โดยปราศจากการควบคุมดูแล
- เด็กจะต้องได้รับการกำกับดูแลเพื่อให้แน่ใจได้ว่า เด็กจะไม่เล่นกับอุปกรณ์นี้
- หากสายไฟเสียหาย สายไฟดังกล่าวจะต้องได้รับการเปลี่ยนใหม่โดยผู้ผลิต ผู้ให้บริการหรือผู้ที่มีคุณสมบัติครบถ้วนเพื่อหลีกเลี่ยงอันตรายที่อาจเกิดขึ้น
- ก่อนทำความสะอาดเครื่องลดความชื้น ให้หยุดการทำงานของเครื่องแล้วปิดเครื่อง
- เพื่อป้องกันไฟไหม้ การระเบิด หรือการบาดเจ็บ ห้ามใช้เครื่องลดความชื้นในบริเวณที่อาจมีก๊าซไวไฟหรือมีฤทธิ์กัดกร่อนในบริเวณใกล้เคียง
- ห้ามวางเครื่องลดความชื้นไว้ใกล้กับแหล่งความร้อน เนื่องจากอาจส่งผลให้เครื่องลดความชื้นผิดรูปหรือเกิดไฟไหม้ได้
- ห้ามซ่อม ถอดประกอบ ดัดแปลง หรือทำความสะอาดส่วนประกอบภายในด้วยตัวเอง เนื่องจากการหือบจับที่ไม่เหมาะสมอาจทำให้เกิดน้ำรั่ว ไฟฟ้าช็อต หรือไฟไหม้ได้ เมื่อจำเป็นต้องซ่อม โปรดติดต่อทีมบริการหลังการขาย
- ห้ามหย่อนน้ำ ของแข็งที่มีลักษณะเป็นแท่ง หรือวัตถุอื่นใดเข้าไปในช่องอากาศเข้าหรือช่องระบายอากาศ เนื่องจากอาจส่งผลให้ผลิตภัณฑ์ทำงานล้มเหลวหรือเกิดความเสียหาย หรือแม้แต่อาจได้รับบาดเจ็บได้
- ห้ามเสียบปลั๊กหรือถอดปลั๊กสายไฟโดยที่มือเปียกเพื่อหลีกเลี่ยงการถูกไฟดูดหรือการบาดเจ็บ
- ห้ามทำความสะอาดเครื่องลดความชื้นด้วยน้ำโดยตรง หรือใช้เครื่องลดความชื้นในบริเวณที่อาจสัมผัสกับน้ำ เนื่องจากอาจทำให้เกิดไฟฟ้าช็อตหรือไฟไหม้ได้
- ห้ามวางภาชนะบรรจุน้ำ เช่น แก้วนํ้า เอาไว้บนเครื่องลดความชื้น เนื่องจากอาจทำให้เกิดไฟฟ้าช็อตหรือไฟไหม้ได้
- อย่าเปิดหรือปิดเครื่องลดความชื้นโดยการเสียบปลั๊กหรือถอดปลั๊ก เนื่องจากอาจส่งผลให้เกิดไฟฟ้าช็อตหรือไฟไหม้ได้
- อุปกรณ์นี้มีการเชื่อมต่อกับสายดิน

- Ⓜ หากคุณสังเกตเห็นสิ่งผิดปกติ (เช่น กลิ่นไหม้) คุณควรถอดปลั๊กเครื่องลดความชื้นทันที และติดต่อฝ่ายบริการหลังการขายเพื่อขอวิธีแก้ปัญหา การใช้งานต่อในสถานการณ์ดังกล่าวอาจส่งผลให้เกิดความเสียหาย ไฟฟ้าช็อต หรือไฟไหม้

⚠️ ข้อควรระวังในการใช้งาน

การไม่ปฏิบัติตามข้อควรระวังอย่างเคร่งครัดอาจส่งผลให้เกิดการบาดเจ็บหรือความเสียหายต่อทรัพย์สินได้

- ⊖ • อย่าเป็นหรือนั่งบนเครื่องลดความชื้น เนื่องจากอาจทำให้เครื่องผิดรูปได้
 - อย่าปล่อยให้เครื่องลดความชื้นเป่าพีชหรือสัตว์โดยตรง เนื่องจากอาจส่งผลเสียได้
 - ห้ามวางวัตถุที่มีเปลวไฟเปิดไว้ใกล้ทางออกของเครื่องลดความชื้น เนื่องจากอาจทำให้เกิดก๊าซพิษเนื่องจากการเผาไหม้ที่ไม่สมบูรณ์
 - อย่าปิดกั้นช่องอากาศเข้าหรือช่องระบายอากาศของเครื่องลดความชื้น เนื่องจากอาจลดประสิทธิภาพของเครื่องลดความชื้นหรือทำให้เกิดการทำงานผิดพลาดได้
 - เมื่อไม่ได้ใช้เครื่องลดความชื้นเป็นเวลานาน ให้ถอดปลั๊กออกจากเต้ารับไฟฟ้าและเทน้ำออกจากถังเก็บน้ำ ทำให้อ่างเก็บน้ำแห้งสนิทแล้วติดตั้งกลับเข้าไปในเครื่องลดความชื้น จากนั้นทิ้งเครื่องลดความชื้นไว้สองวันแล้วนำไปทิ้ง
 - คอมเพรสเซอร์ภายในเครื่องลดความชื้นจะต้องตั้งตรง หากเครื่องลดความชื้นถูกคว่ำลงหรือขนส่งเป็นระยะทางไกล ให้ตั้งตรงเป็นเวลาอย่างน้อย 12 ชั่วโมงก่อนเปิดเครื่อง
-
- ⓘ • ห้ามใช้เครื่องลดความชื้นในห้องซักผ้า
 - หากอุณหภูมิรอบท่อลดลงต่ำกว่าศูนย์ ห้ามใช้ฟังก์ชันระบายน้ำอย่างต่อเนื่อง
 - ห้ามลากเครื่องลดความชื้นไปบนพรม เพราะอาจทำให้ลื่นได้
 - วางเครื่องลดความชื้นบนพื้นผิวที่ได้ระดับและมั่นคง มิฉะนั้นประสิทธิภาพอาจลดลง
 - ทำความสะอาดตัวกรองอากาศของเครื่องลดความชื้นเป็นประจำ เนื่องจากประสิทธิภาพของเครื่องลดความชื้นอาจลดลงหากตัวกรองสกปรกหรือมีการอุดตัน
 - ห้ามวางเครื่องลดความชื้นโดยหันหน้าใส่วัตถุหรือผนัง ตรวจสอบให้แน่ใจว่าต้องมีระยะห่างรอบเครื่องลดความชื้นอย่างน้อย 20 ซม. และเหนือช่องระบายอากาศอย่างน้อย 50 ซม.
 - ควรใช้งานเครื่องลดความชื้นในพื้นที่ปิด เพื่อประสิทธิภาพสูงสุด ปิดประตูและหน้าต่าง และปิดอุปกรณ์ระบายอากาศอื่น ๆ เมื่อใช้เครื่องลดความชื้น

ภาพรวมผลิตภัณฑ์

กรุณาอ่านคู่มือฉบับนี้ให้ละเอียดก่อนใช้งาน และควรเก็บไว้ใช้อ้างอิงในอนาคต
คำอธิบายส่วนประกอบ

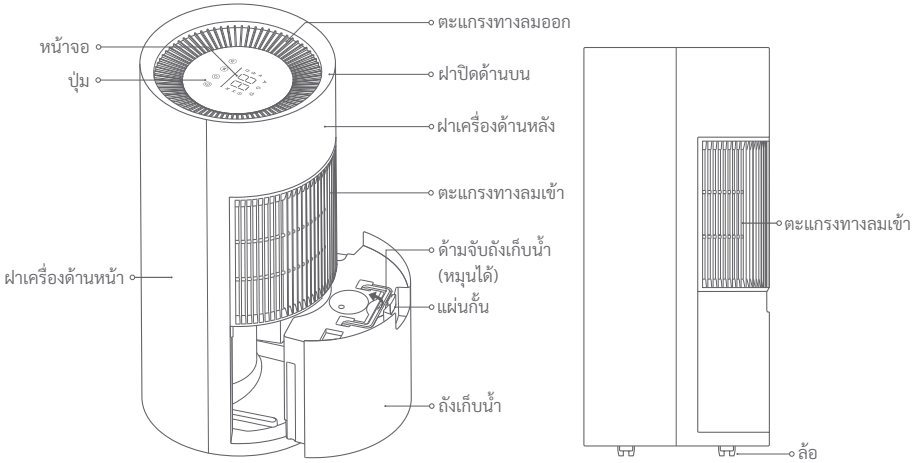

คำแนะนำการใช้งานหน้าจอ

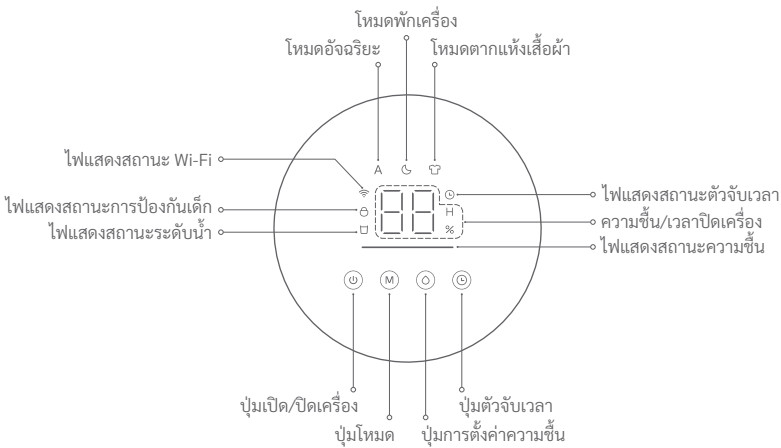

หมายเหตุ: ภาพของผลิตภัณฑ์ อุปกรณ์เสริมและบูสเตอร์อินเทอร์เน็ตที่แสดงในคู่มือการใช้งานใช้สำหรับการอ้างอิงเท่านั้น ผลิตภัณฑ์และฟังก์ชันการทำงานจริงอาจแตกต่างกันไปเนื่องจากการปรับปรุงผลิตภัณฑ์

วิธีการใช้งาน

ปุ่มเปิด/ปิดเครื่อง

กดปุ่ม  เพื่อเปิดหรือปิดเครื่องลดความชื้น

หมายเหตุ: เครื่องลดความชื้นจะแห้งเป็นเวลา 40 นาทีตามค่าเริ่มต้นหลังจากปิดเครื่อง เครื่องจะปิดโดยอัตโนมัติเมื่อการตากแห้งเสร็จสิ้น หรือคุณสามารถกดปุ่ม  ระหว่างการตากแห้งเพื่อปิดด้วยตนเองได้ คุณสามารถปิดใช้งานฟังก์ชันนี้ในแอปได้

ปุ่มโหมด

เมื่อเครื่องลดความชื้นเปิดอยู่ ให้กดปุ่ม  เพื่อเปลี่ยนผ่านสามโหมด ได้แก่ โหมดอัจฉริยะ โหมดพักเครื่อง และการตากแห้งเสื้อผ้า



- โหมดอัจฉริยะ: เครื่องลดความชื้นจะปรับการตั้งค่าและความเร็วพัดลมตามระดับความชื้นของห้องและความชื้นที่คาดหวังที่คุณตั้งไว้โดยอัตโนมัติ
- โหมดพักเครื่อง: เครื่องลดความชื้นจะเริ่มทำงานและหยุดทำงานที่ความเร็วพัดลมต่ำโดยอัตโนมัติ ขึ้นอยู่กับระดับความชื้นของห้องและความชื้นที่คาดหวังที่คุณตั้งไว้
- โหมดตากแห้งเสื้อผ้า: เครื่องลดความชื้นจะทำงานอย่างต่อเนื่องด้วยความเร็วสูง เพื่อมอบประสิทธิภาพการลดความชื้นอันทรงพลัง ในโหมดนี้จะไม่สามารถตั้งค่าความชื้นได้ เพื่อให้ได้ผลการอบแห้งที่ดีที่สุด ขอแนะนำให้ป้อนผ้าให้แห้งก่อน จากนั้นจึงตากแห้งต่อโดยใช้โหมดนี้ในหนึ่งปิด



หมายเหตุ:

- เมื่อเปิดเครื่องลดความชื้นเป็นครั้งแรก โหมดเริ่มต้นจะเป็นโหมดอัจฉริยะ และความชื้นจะอยู่ที่ 50% ตามค่าเริ่มต้น
- เครื่องลดความชื้นมีเสียงในขณะที่ทำงานเบาๆ ดังนั้นระดับเสียงรบกวนระหว่างทั้งสามโหมดจึงไม่ดังจนเกินไป ซึ่งถือเป็นเรื่องปกติ





ปุ่มการตั้งค่าความชื้น

เมื่อเปิดเครื่องลดความชื้น ให้กดปุ่ม  เพื่อเปลี่ยนผ่านการตั้งค่าความชื้นต่าง ๆ: 40% → 45% → 50% → 55% → 60% → 65% → 70%



ปุ่มตัวจับเวลา

เมื่อเปิดเครื่องลดความชื้น ให้กดปุ่ม  เพื่อเปลี่ยนผ่านเวลาปิดต่าง ๆ: 1 → 2 → 3 → 4 ชั่วโมง เมื่อเลือกเวลาปิดที่ต้องการโดยไม่มีการดำเนินการต่อเป็นเวลา 5 วินาที ตัวจับเวลาจะถูกตั้งค่าโดยอัตโนมัติและไอคอน  จะปรากฏขึ้นบนหน้าจอ

การเปิดใช้งาน/การปิดใช้งานฟังก์ชันล็อกป้องกันเด็ก

กดปุ่ม  และ  ค้างไว้พร้อมกันเป็นเวลา 7 วินาทีเพื่อเปิดใช้งานล็อกป้องกันเด็ก เมื่อเปิดใช้งานแล้ว หน้าจอจะแสดงไอคอน  ขึ้นมาและเครื่องลดความชื้นจะไม่ตอบสนองต่อการทำงานของปุ่ม กดปุ่ม  และ  ค้างไว้พร้อมกันเป็นเวลา 7 วินาทีอีกครั้งเพื่อปิดใช้งานล็อกป้องกันเด็ก

การเติมน้ำเต็ม

เมื่อเครื่องลดความชื้นทำงาน หากถังเก็บน้ำเต็มเกินไปหรือติดตั้งไม่ถูกต้อง เครื่องลดความชื้นจะส่งเสียงบี๊บ 5 ครั้งเพื่อแจ้งเตือน และไฟแสดงสถานะระดับน้ำเต็ม  จะกะพริบอย่างต่อเนื่อง (เปิดเป็นเวลา 0.5 วินาทีและปิดเป็นเวลา 0.5 วินาที) ปุ่มทั้งหมดยกเว้นปุ่มเปิด/ปิดเครื่องจะไม่สามารถทำงานได้ เมื่อระดับน้ำในถังกลับสู่ภาวะปกติหรือยึดถังเก็บน้ำเข้าที่อย่างถูกต้องแล้ว การแจ้งเตือนจะหยุดลงและไฟแสดงสถานะระดับน้ำเต็ม  จะดับลง

การรีเซ็ต Wi-Fi

กดปุ่ม  และ  ค้างไว้พร้อมกันเป็นเวลา 7 วินาทีเพื่อรีเซ็ตการเชื่อมต่อ Wi-Fi

คำอธิบายสถานะ Wi-Fi

ไอคอน Wi-Fi	คำอธิบาย
	กำลังรอรการเชื่อมต่อ
	กำลังเชื่อมต่อ
	เชื่อมต่อแล้ว

ไฟแสดงสถานะความชื้น

- สีส้ม: แห้ง ความชื้นสัมพัทธ์ < 30%
- สีฟ้า: สบาย 30% ≤ ความชื้นสัมพัทธ์ ≤ 70%
- สีน้ำเงิน: ชื้น ความชื้นสัมพัทธ์ > 70%

ฟังก์ชันละลายน้ำแข็งอัตโนมัติ

เมื่อเครื่องลดความชื้นทำงานหากมีชั้นน้ำแข็งอยู่เครื่องจะเปิดใช้งานฟังก์ชันละลายน้ำแข็งโดยอัตโนมัติคอมเพรสเซอร์จะหยุดทำงานและพัดลมจะทำงานต่อไปจนกว่าการละลายน้ำแข็งจะเสร็จสิ้น เมื่อดำเนินการละลายน้ำแข็งไฟแสดงสถานะจะกะพริบช้า ๆ เมื่อการละลายน้ำแข็งเสร็จสิ้น ไฟแสดงสถานะจะยังคงสว่างอยู่ และเครื่องลดความชื้นจะกลับมาทำงานตามปกติ

ฟังก์ชันการตากแห้ง

เมื่อปิดเครื่องลดความชื้นแล้ว พัดลมจะทำงานต่อไปที่ความเร็วของโหมดพักเครื่องเป็นเวลา 40 นาที เพื่อเร่งการระเหยของน้ำภายในเครื่องลดความชื้น การตากแห้งสามารถช่วยลดโอกาสที่แบคทีเรียจะสะสมตัวในสภาพแวดล้อมที่ชื้นได้ เนื่องจากเซนเซอร์ความชื้นอาจได้รับผลกระทบจากไอน้ำที่ตกค้างภายในเครื่องลดความชื้นหลังจากปิดเครื่องลดความชื้น การตากแห้งจึงสามารถรับประกันได้ว่าค่าความชื้นที่เซนเซอร์ตรวจพบจะไม่สูงกว่าความชื้นจริง ขอแนะนำให้เปิดใช้งานฟังก์ชันนี้

การระบายน้ำอย่างต่อเนื่อง

1. ดึงถังเก็บน้ำออกจากช่องเปิดที่ด้านบนของถังเก็บน้ำในแนวนอน

2. ถอดแผ่นกั้นออกจากถังเก็บน้ำและยึดไว้บนฝาปิดเพื่อไม่ให้แผ่นกั้นสูญหาย

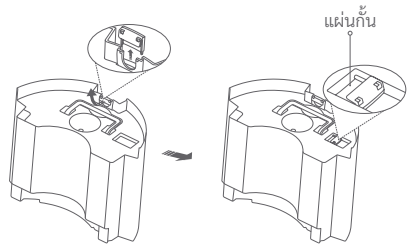
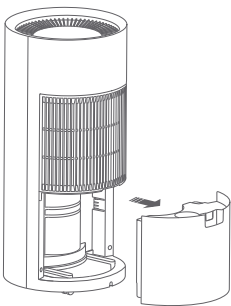

3. เชื่อมต่อท่อระบายน้ำเข้ากับช่องน้ำออก

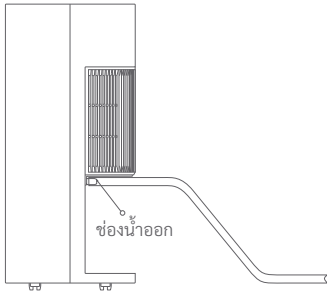

4. ติดตั้งถังเก็บน้ำกลับเข้าไปและต่อปลายอีกด้านของสายท่อระบายน้ำเข้ากับท่อระบายน้ำ จากนั้นเครื่องลดความชื้นจะสามารถระบายน้ำได้โดยอัตโนมัติ

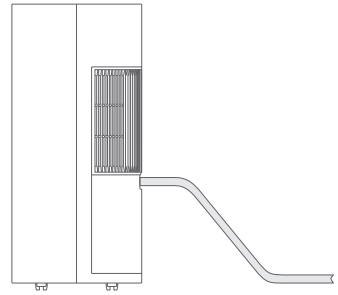

หมายเหตุ: เมื่อใช้ฟังก์ชันระบายน้ำอย่างต่อเนื่อง ปลายท่อระบายน้ำควรอยู่ต่ำกว่าช่องน้ำออกของเครื่องลดความชื้นเพื่อให้แน่ใจว่าสามารถระบายน้ำออกไปได้สำเร็จตรวจสอบให้แน่ใจว่าสายท่อห้อยลงมาอย่างราบรื่นโดยไม่เป็นลอนและไม่โค้งงอจนเกินไป

การเชื่อมต่อกับ แอป Mi Home/Xiaomi Home

ผลิตภัณฑ์นี้ทำงานร่วมกับแอป Mi Home/Xiaomi Home* คุณสามารถใช้แอป Mi Home/Xiaomi Home ในการควบคุมอุปกรณ์ของคุณ และทำงานร่วมกับอุปกรณ์บ้านอัจฉริยะอื่น ๆ

สแกนคิวอาร์โค้ดเพื่อดาวน์โหลดและติดตั้งแอป ระบบจะนำคุณไปที่หน้าการตั้งค่าการเชื่อมต่อหากแอปได้รับการติดตั้งแล้วหรือค้นหา "Mi Home/Xiaomi Home" ใน App Store เพื่อดาวน์โหลดและติดตั้งแอป

เปิดแอป Mi Home/Xiaomi Home แล้วแตะ "+" ที่ด้านขวาบน จากนั้นให้ปฏิบัติตามพร้อมท์เพื่อเพิ่มอุปกรณ์ของคุณ

* แอปนี้ถูกเรียกว่าแอป Xiaomi Home ในยุโรป (ยกเว้นในรัสเซีย) ชื่อแอปที่แสดงบนอุปกรณ์ของคุณจะถือว่าเป็นค่าเริ่มต้น



623E5198



หมายเหตุ: เวอร์ชันของแอปอาจอัปเดตแล้ว กรุณาปฏิบัติตามคำแนะนำตามเวอร์ชันปัจจุบันของแอป

การดูแลและการบำรุงรักษา

⚠️ ข้อควรระวังสำหรับการบำรุงรักษา

- เพื่อหลีกเลี่ยงไฟฟ้าช็อต ก่อนทำความสะอาดเครื่องลดความชื้น คุณต้องปิดเครื่องและถอดปลั๊กออกจากเต้ารับไฟฟ้าก่อน ห้ามล้างเครื่องลดความชื้นด้วยน้ำไม่ว่าในกรณีใด ๆ
- ห้ามใช้ของเหลวระเหยใด ๆ (เช่น ทินเนอร์และน้ำมันเบนซิน) เพื่อเช็ดเครื่องลดความชื้น เนื่องจากอาจทำให้รูปลักษณ์ของเครื่องเสียหายได้ ใช้ผ้าแห้งเนื้อนุ่มและผ้าเปียกที่มีผงซักฟอกที่เป็นกลางในการทำความสะอาดฝาเครื่องของเครื่องลดความชื้น
- ทำความสะอาดตัวกรองเป็นประจำเพื่อหลีกเลี่ยงไม่ให้ประสิทธิภาพของเครื่องลดความชื้นลดลงเนื่องจากการสะสมของฝุ่น หากใช้เครื่องลดความชื้นในสภาพแวดล้อมที่มีฝุ่น ควรหมั่นทำความสะอาดให้บ่อยขึ้น หลังจากถอดตัวกรองออกแล้ว ห้ามใช้นิ้วสัมผัสส่วนครีbsd้านในเครื่องลดความชื้นเพื่อหลีกเลี่ยงการโดนบาด

การทำความสะอาดเครื่องลดความชื้น

หากเครื่องลดความชื้นสกปรก ให้แช่ผ้าด้วยน้ำที่มีอุณหภูมิต่ำกว่า 45°C บิดให้หมาดแล้วใช้ค่อย ๆ เช็ดบริเวณที่สกปรก

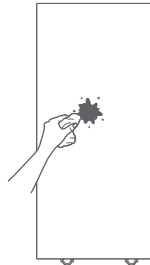

การทำความสะอาดตัวกรอง

1. ดึงถังเก็บน้ำออกจากช่องเปิดที่ด้านบนของถังเก็บน้ำในแนวนอน

2. ถอดตะแกรงทางลมเข้า จากนั้นถอดตัวกรองอากาศด้านในออก

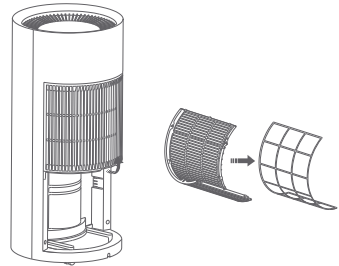
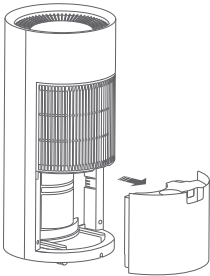

3. ล้างตัวกรองและตะแกรงทางลมเข้าด้วยน้ำหรือใช้เครื่องดูดฝุ่นทำความสะอาดหากตัวกรองสกปรกเป็นพิเศษ (เช่น มีคราบไขมัน) คุณควรใช้น้ำอุ่น (ต่ำกว่า 45°C) พร้อมผงซักฟอกที่เป็นกลางในการทำความสะอาด จากนั้นเช็ดให้แห้งในที่เย็น

4. ติดตั้งตัวกรอง ตะแกรงทางลมเข้า และถังเก็บน้ำที่แห้งสนิทอีกครั้ง

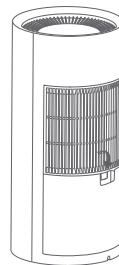
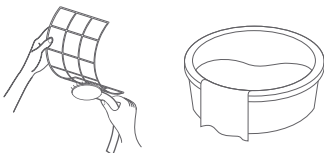

การทำความสะอาดถังเก็บน้ำ

1. ดึงถังเก็บน้ำออกจากช่องเปิดที่ด้านบนของถังเก็บน้ำในแนวนอน
2. ยกด้ามจับของถังเก็บน้ำขึ้นแล้วหมุนประมาณ 60° จนกระทั่งเส้นบ่งชี้ด้านบนด้ามจับอยู่ในแนวนอน ออกแรงเล็กน้อยที่ด้ามจับตามที่ทิศทางที่ลูกศรแสดง ถอดด้ามซ้ายและขวาของด้ามจับออกที่ละอันเพื่อถอดด้ามจับออก



3. ถอดฝาครอบถังเก็บน้ำออกจากพวยกาดำน้ำที่มุมขวาบนของถังเก็บน้ำ

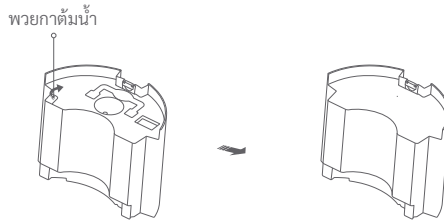

4. ทำความสะอาดถังเก็บน้ำและทำให้แห้งสนิท จากนั้นติดตั้งฝาปิดและด้ามจับเข้ากับถังเก็บน้ำ แล้วติดตั้งถังเก็บน้ำกลับเข้าไป

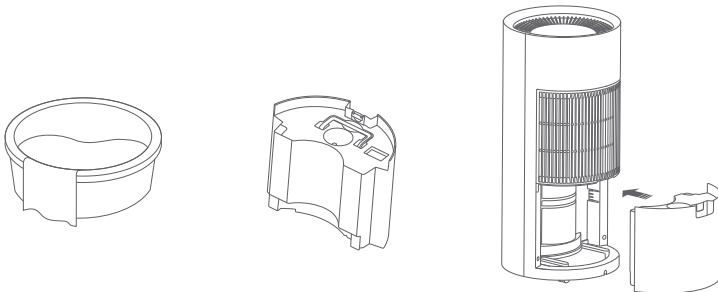

เมื่อไม่ได้ใช้งานเป็นเวลานาน

- ปิดเครื่องลดความชื้นแล้วปล่อยให้เอาไว้สองวัน
- ทำความสะอาดเครื่องลดความชื้น ถังเก็บน้ำ และตัวกรอง
- เก็บให้เครื่องลดความชื้นตั้งตรงในที่แห้งและมีอากาศถ่ายเทสะดวก
- ม้วนสายไฟและยึดให้แน่นด้วยที่รัดสายไฟ
- แนะนำให้เก็บเครื่องลดความชื้นไว้ในบรรจุภัณฑ์

การแก้ปัญหา

ปัญหา	สาเหตุและแนวทางแก้ไข
เครื่องลดความชื้นไม่สามารถทำงานได้	<ul style="list-style-type: none"> ตรวจสอบว่ามีไฟฟ้าขัดข้องหรือไม่ ตรวจสอบว่าปลั๊กไฟหลวมหรือไม่ ตรวจสอบว่าถังเก็บน้ำเต็มหรือติดตั้งไม่ถูกต้องหรือไม่ ตรวจสอบว่ามีการใช้ฟังก์ชันตัวจับเวลาหรือไม่
เครื่องลดความชื้นทำงานได้ไม่ดี	<ul style="list-style-type: none"> ตัวกรองอาจมีฝุ่นอุดตัน อุณหภูมิภายในอาคารต่ำกว่า 5°C หรือสูงกว่า 35°C ตรวจสอบว่าตั้งค่าความชื้นเหมาะสมหรือไม่ ตรวจสอบว่าช่องอากาศเข้าหรือช่องลมออกของเครื่องลดความชื้นถูกปิดกั้นหรือไม่ ตรวจสอบว่าหน้าต่างและประตูเปิดอยู่หรือไม่
เครื่องลดความชื้นส่งเสียงผิดปกติขณะทำงาน	<ul style="list-style-type: none"> ตรวจสอบว่าเครื่องลดความชื้นอยู่บนพื้นผิวที่เรียบหรือไม่ ตรวจสอบว่าตัวกรองอุดตันหรือไม่ ตรวจสอบว่าสารทำความเย็นส่งเสียงเมื่อเปิดคอมเพรสเซอร์หรือไม่
เครื่องลดความชื้นจะสั่นเล็กน้อย	<ul style="list-style-type: none"> เมื่อเปิดหรือปิดเครื่องลดความชื้นเครื่องอาจเกิดการสั่นเล็กน้อยซึ่งถือเป็นเรื่องปกติ
เครื่องลดความชื้นมีน้ำรั่ว	<ul style="list-style-type: none"> ตรวจสอบว่าท่อระบายน้ำหลวมหรือไม่ ตรวจสอบว่าระบบระบายน้ำถูกปิดกั้นหรือไม่

รหัสข้อผิดพลาดทั่วไป

รหัส	คำอธิบาย	วิธีการแก้ไข
C2	ข้อผิดพลาดที่พบบ่อย	ปิดเครื่องลดความชื้นเป็นเวลา 5 นาทีแล้วเปิดใหม่อีกครั้ง หากหนึ่งในรหัสข้อผิดพลาดปรากฏขึ้นบนหน้าจอบ่อยครั้ง โปรดติดต่อฝ่ายบริการหลังการขายเพื่อขอรับความช่วยเหลือ
C3	ข้อผิดพลาดในการสื่อสารระหว่างหน้าจอและเมนบอร์ด	ถอดเครื่องลดความชื้นออกจากตัวรับไฟฟ้า จากนั้นจึงเสียบเข้ากับตัวรับไฟฟ้าอีกครั้ง หากปัญหาดังกล่าวยังคงอยู่ โปรดติดต่อฝ่ายบริการหลังการขายเพื่อขอรับความช่วยเหลือ
E1	ข้อผิดพลาดของเซนเซอร์อุณหภูมิห้อง	ปิดเครื่องลดความชื้นเป็นเวลา 5 นาทีแล้วเปิดใหม่อีกครั้ง หากหนึ่งในรหัสข้อผิดพลาดปรากฏขึ้นบนหน้าจอบ่อยครั้ง โปรดติดต่อฝ่ายบริการหลังการขายเพื่อขอรับความช่วยเหลือ
E9	ข้อผิดพลาดของเซนเซอร์ความชื้น	ปิดเครื่องลดความชื้นเป็นเวลา 5 นาทีแล้วเปิดใหม่อีกครั้ง หากหนึ่งในรหัสข้อผิดพลาดปรากฏขึ้นบนหน้าจอบ่อยครั้ง โปรดติดต่อฝ่ายบริการหลังการขายเพื่อขอรับความช่วยเหลือ
H2	การป้องกันการโอเวอร์โหลด	ตรวจสอบว่าช่องอากาศเข้าหรือช่องลมออกของเครื่องลดความชื้นถูกปิดกั้นหรือไม่ เปิดเครื่องลดความชื้นอีกครั้ง และทำการรหัสข้อผิดพลาดปรากฏขึ้นบ่อยครั้ง โปรดติดต่อฝ่ายบริการหลังการขายเพื่อขอรับความช่วยเหลือ
H6	การป้องกันการขาดฟลูออไรด์	ปิดเครื่องลดความชื้นเป็นเวลา 5 นาทีแล้วเปิดใหม่อีกครั้ง หากหนึ่งในรหัสข้อผิดพลาดปรากฏขึ้นบนหน้าจอบ่อยครั้ง โปรดติดต่อฝ่ายบริการหลังการขายเพื่อขอรับความช่วยเหลือ
H8	การป้องกันความร้อนสูงเกินไป	ตรวจสอบให้แน่ใจว่าเครื่องลดความชื้นทำงานที่อุณหภูมิระหว่าง 5°C ถึง 35°C หากรหัสข้อผิดพลาดยังคงปรากฏขึ้น โปรดติดต่อฝ่ายบริการหลังการขายเพื่อขอรับความช่วยเหลือ

หมายเหตุ: รหัสข้อผิดพลาดจะปรากฏบนหน้าจอของเครื่องลดความชื้น

ข้อมูลจำเพาะ

- ความสามารถของเครื่องลดความชื้นจะวัดที่อุณหภูมิและความชื้นโดยรอบ ผลลัพธ์อาจแตกต่างกันไปตามสภาพการใช้งานจริง
- ช่วงอุณหภูมิการทำงานของเครื่องลดความชื้นอยู่ระหว่าง 5°C ถึง 35°C หากอุณหภูมิภายในอาคารอยู่นอกช่วงนี้ เครื่องลดความชื้นอาจไม่สามารถทำงานได้
- หากข้อมูลจำเพาะมีการเปลี่ยนแปลง รายละเอียดบนแผ่นป้ายของเครื่องลดความชื้นจะมีผลบังคับใช้โดยไม่ต้องแจ้งให้ทราบล่วงหน้า

ชื่อ: เครื่องลดความชื้นอัจฉริยะ Xiaomi

รุ่น: DM-CS22AFA4A

ขนาดวัตถุ: Ø 300 × 660 มม.

น้ำหนักสุทธิ: 12.5 กก.

อัตราแรงดันไฟฟ้า: 220–240 V~

อัตราความถี่: 50 Hz

ความสามารถในการลดความชื้น: 0.45 กก./ชม. (27°C/60% RH)
2.2 ล./วัน (30°C/80% RH)

กำลังไฟฟ้าเข้า: 255 W (27°C/60% RH)

290 W (30°C/80% RH)

อัตรากำลังไฟฟ้าเข้า: 380 W

อัตราการไหลของอากาศ: 185 คิวบิกเมตร/ชม.

เสียงรบกวน: ≤ 41 dB(A)

ความจุถังเก็บน้ำ: 4.5 ล.

สารทำความเย็น: R134a/0.18 กก.

อุณหภูมิที่เหมาะสมกับการทำงาน: 5°C ถึง 35°C

ฟิวส์: 3.15 A/250 V

สายไฟ: 3 × 1.0 มม.²

การเชื่อมต่อแบบไร้สาย: Wi-Fi IEEE 802.11 b/g/n 2.4 GHz

*ความถี่วิทยุและกำลังส่งวิทยุ

ข้อมูลจำเพาะ RF: 2.4 G Wi-Fi

ย่านความถี่ปฏิบัติการ: 2412–2462 MHz

กำลังไฟฟ้าขาออกสูงสุด: < 20 dBm

ข้อมูลการกำจัดและการรีไซเคิล



ผลิตภัณฑ์ทั้งหมดที่มีสัญลักษณ์นี้เป็นขยะอุปกรณ์ไฟฟ้าและอิเล็กทรอนิกส์ (WEEE ตามคำสั่งที่ 2012/19/EU) ซึ่งไม่ควรปะปนกับขยะในครัวเรือนที่ไม่ได้จำแนก คุณควรปกป้องสุขภาพของมนุษย์และสิ่งแวดล้อมด้วยการส่งขยะอุปกรณ์ของคุณไปยังจุดรวบรวมที่กำหนดไว้เพื่อการรีไซเคิลขยะอุปกรณ์ไฟฟ้าและขยะอิเล็กทรอนิกส์ ซึ่งได้รับการแต่งตั้งจากรัฐบาลหรือหน่วยงานท้องถิ่น การกำจัดและการรีไซเคิลที่ถูกต้องจะช่วยป้องกันผลทางลบที่ตามมาซึ่งอาจเกิดขึ้นได้ต่อสิ่งแวดล้อมและสุขภาพของมนุษย์ โปรดติดต่อผู้ติดตั้งหรือหน่วยงานท้องถิ่นสำหรับข้อมูลเพิ่มเติมเกี่ยวกับตำแหน่งที่ตั้ง เช่นเดียวกับข้อกำหนดและเงื่อนไขของจุดเก็บนั้น ๆ

ประกาศการรับประกัน

การรับประกันนี้ให้สิทธิที่เฉพาะเจาะจงแก่คุณ และคุณอาจมีสิทธิอื่นๆ ตามกฎหมายภายในประเทศ มลรัฐ หรือรัฐของคุณ แน่แน่นอนว่า ในบางประเทศ มลรัฐ หรือรัฐ กฎหมายคุ้มครองผู้บริโภคอาจกำหนดระยะเวลาการรับประกันขั้นต่ำ นอกเหนือจากที่ได้รับอนุญาตตามกฎหมาย XIAOMI จะไม่ยกเว้น จำกัด หรือระงับสิทธิอื่นๆ ที่คุณอาจมี เพื่อความเข้าใจสิทธิของคุณอย่างถึถ้วน เราขอแนะนำให้คุณค้นคว้ากฎหมายของประเทศ มลรัฐ หรือรัฐของคุณ

1. การรับประกันสินค้าแบบจำกัด

XIAOMI รับประกันว่า ผลิตภัณฑ์ปราศจากข้อบกพร่องด้านวัสดุและคุณภาพภายใต้การใช้งานปกติและการใช้งานตามคู่มือผู้ใช้ผลิตภัณฑ์ที่เกี่ยวข้องภายในระยะเวลาการรับประกัน ระยะเวลาและเงื่อนไขที่เกี่ยวข้องกับการรับประกันตามกฎหมายจะให้ไว้ตามกฎหมายภายในประเทศของคุณตามลำดับ สำหรับข้อมูลเพิ่มเติมเกี่ยวกับประโยชน์จากการรับประกันสำหรับผู้บริโภค โปรดอ้างอิงเว็บไซต์ทางการของ Xiaomi <https://www.mi.com/global/support/warranty> Xiaomi รับประกันต่อผู้ซื้อผลิตภัณฑ์ครั้งแรกว่า ผลิตภัณฑ์ Xiaomi ไม่มีข้อบกพร่องด้านวัสดุและคุณภาพภายใต้การใช้งานปกติในระยะเวลาตามที่กล่าวไว้ข้างต้น Xiaomi ไม่รับประกันว่า การทำงานของผลิตภัณฑ์จะไม่ถูกรบกวนหรือปราศจากข้อผิดพลาด Xiaomi ไม่มีส่วนรับผิดชอบต่อความเสียหายที่เกิดขึ้นจากการไม่ปฏิบัติตามคำแนะนำที่เกี่ยวข้องกับการใช้ผลิตภัณฑ์

2. การเยียวยา

หากพบข้อบกพร่องด้านฮาร์ดแวร์และ Xiaomi ได้รับการอ้างสิทธิที่ถูกต้องภายในระยะเวลาประกัน Xiaomi จะ (1) ซ่อมแซมผลิตภัณฑ์โดยไม่คิดค่าบริการ (2) เปลี่ยนผลิตภัณฑ์ หรือ (3) คืนเงินค่าผลิตภัณฑ์ อย่างหนึ่งอย่างใด โดยไม่รวมค่าจัดส่งที่อาจเกิดขึ้น

3. วิธีรับบริการการรับประกัน

ในการรับบริการการรับประกัน คุณต้องส่งผลิตภัณฑ์ในบรรจุภัณฑ์ดั้งเดิม หรือบรรจุภัณฑ์ที่คล้ายคลึงและปกป้องผลิตภัณฑ์ได้เท่าเทียมกัน มายังที่อยู่ระบุไว้โดย Xiaomi เว้นแต่ในขอบเขตที่ต้องห้ามตามกฎหมายที่บังคับใช้ Xiaomi อาจเรียกร้องให้คุณแสดงหลักฐานหรือหลักฐานการซื้อ และ/หรือปฏิบัติตามข้อกำหนดการลงทะเบียนก่อนรับบริการการรับประกัน

4. ข้อยกเว้นและข้อจำกัด

เว้นแต่กำหนดไว้เป็นอย่างอื่นโดย Xiaomi การรับประกันแบบจำกัดนี้มีผลกับผลิตภัณฑ์ที่ผลิตโดยหรือเพื่อ Xiaomi และสามารถระบุได้โดยเครื่องหมายการค้า ชื่อการค้า หรือโลโก้ "Xiaomi" หรือ "Mi" เท่านั้น การรับประกันแบบจำกัดไม่มีผลต่อ (ก) ความเสียหายที่เกิดจากธรรมชาติหรือเหตุสุดวิสัย ตัวอย่างเช่น ไฟฟ้า ทอร์นาโด น้ำท่วม ไฟไหม้ แผ่นดินไหว หรือเหตุภายนอกอื่นๆ (ข) ความประมาทเลินเล่อ (ค) การใช้เพื่อการค้า (ง) การปรับเปลี่ยนหรือแก้ไขส่วนใดส่วนหนึ่งของผลิตภัณฑ์ (จ) ความเสียหายที่เกิดจากการใช้งานกับผลิตภัณฑ์ที่ไม่ใช่ของ Xiaomi (ฉ) ความเสียหายที่เกิดจากอุบัติเหตุ การละเมิด หรือการใช้ในทางที่ผิด (ช) ความเสียหายที่เกิดจากการใช้งานผลิตภัณฑ์นอกเหนือจากที่ได้รับอนุญาต หรือนอกเหนือวัตถุประสงค์ที่อธิบายไว้โดย Xiaomi หรือใช้แรงดันไฟฟ้าหรือแหล่งจ่ายไฟที่ไม่เหมาะสม หรือ (ซ) ความเสียหายที่เกิดจากการบริการ (รวมถึงการอัปเดตและการขยาย) ที่ดำเนินการโดยผู้ที่ไม่ใช่ตัวแทนของ Xiaomi การสำรองข้อมูล ซอฟต์แวร์ หรือวัสดุอื่นใดที่คุณอาจเก็บหรือรักษาไว้ในผลิตภัณฑ์ อยู่ในความรับผิดชอบของคุณ มีแนวโน้มว่าข้อมูล ซอฟต์แวร์ หรือวัสดุอื่นในอุปกรณ์จะสูญหายหรือถูกจัดรูปแบบใหม่ในระหว่างกระบวนการให้บริการ Xiaomi จะไม่รับผิดชอบต่อความเสียหายหรือความสูญเสียดังกล่าว ไม่มีผู้ค้าปลีก ตัวแทน หรือพนักงานของ Xiaomi ได้รับอนุญาตให้แก้ไข ขยาย หรือเพิ่มเติมใดๆ นอกเหนือการรับประกันแบบจำกัดนี้ หากข้อกำหนดใดๆ ผิดต่อกฎหมายหรือไม่สามารถบังคับใช้ได้ ความชอบด้วยกฎหมายหรือการบังคับใช้ข้อกำหนดที่เหลือจะไม่ได้รับผลกระทบหรือความเสียหาย

ยกเว้นการรับประกันที่ห้ามโดยกฎหมาย หรือสัญญาไว้โดย Xiaomi บริการหลังการขายจะจำกัดตามประเทศหรือภูมิภาคของการซื้อผลิตภัณฑ์ครั้งแรก

ผลิตภัณฑ์ที่ไม่ได้รับการนำเข้าอย่างถูกต้อง และ/หรือไม่ได้ผลิตอย่างถูกต้องโดย Xiaomi และ/หรือไม่ได้รับมาอย่างถูกต้องจาก Xiaomi หรือผู้ขายอย่างเป็นทางการของ Xiaomi จะไม่ได้รับความคุ้มครองตามการรับประกันปัจจุบัน ตามกฎหมายที่บังคับใช้ คุณอาจได้รับประโยชน์จากการรับประกันจากผู้ค้าปลีกอย่างไม่เป็นทางการที่ขายผลิตภัณฑ์ ดังนั้น Xiaomi ขอแนะนำให้คุณติดต่อผู้ค้าปลีกที่คุณซื้อผลิตภัณฑ์ การรับประกันปัจจุบันไม่บังคับใช้ในฮ่องกงและไต้หวัน

5. การรับประกันโดยนัย

เว้นแต่ในขอบเขตที่ต้องห้ามตามกฎหมายที่บังคับใช้ การรับประกันโดยนัยทั้งหมด (รวมถึงการรับประกันสภาพการใช้ประโยชน์ในเชิงพาณิชย์และความเหมาะสมสำหรับวัตถุประสงค์เฉพาะ) จะมีระยะเวลาจำกัดจนถึงระยะเวลาสูงสุดของการรับประกันแบบจำกัดนี้ เขตอำนาจศาลบางแห่งไม่อนุญาตให้มีข้อจำกัดเกี่ยวกับระยะเวลาการรับประกันโดยนัย ดังนั้นข้อจำกัดข้างต้นจะไม่ถูกนำมาใช้ในกรณีเหล่านั้น

6. ข้อจำกัดความเสียหาย

เว้นแต่ในขอบเขตที่ต้องห้ามตามกฎหมายที่บังคับใช้ Xiaomi จะไม่รับผิดชอบต่อความเสียหายใดๆ ที่เกิดขึ้นจากอุบัติเหตุ ความเสียหายโดยอ้อม ความเสียหายพิเศษหรือความเสียหายที่เกิดตามมา รวมถึงแต่ไม่จำกัดเพียงการสูญเสียผลกำไร รายได้ หรือข้อมูลความเสียหายที่เป็นผลมาจากการละเมิดเงื่อนไขการรับประกันที่ชัดเจนหรือโดยนัยหรือภายใต้ทฤษฎีทางกฎหมายอื่นใด แม้ว่า Xiaomi จะได้รับแจ้งถึงความเป็นไปได้ในการเกิดความเสียหายดังกล่าวก็ตาม เขตอำนาจศาลบางแห่งไม่อนุญาตให้มีข้อยกเว้นหรือข้อจำกัดความเสียหายพิเศษ ความเสียหายโดยอ้อม หรือความเสียหายที่เกิดตามมา ดังนั้นข้อจำกัดหรือข้อยกเว้นข้างต้นอาจไม่มีผลกับคุณ

7. ติดต่อ XIAOMI

สำหรับลูกค้า โปรดเยี่ยมชมเว็บไซต์: <https://www.mi.com/global/support/warranty>

ผู้ติดต่อสำหรับบริการหลังการขายอาจเป็นบุคคลใดก็ได้ในเครือข่ายการให้บริการที่ได้รับอนุญาตจาก Xiaomi ผู้แทนจำหน่ายที่ได้รับอนุญาตจาก Xiaomi หรือผู้จำหน่ายขั้นสุดท้ายที่ขายผลิตภัณฑ์ให้คุณ หากมีข้อสงสัย โปรดติดต่อบุคคลที่เกี่ยวข้องที่ Xiaomi อาจระบุตัวบุคคลได้



เครื่องวิทยุคมนาคมนี้ ได้รับยกเว้น ไม่ต้องได้รับใบอนุญาตให้มี ใช้ซึ่งเครื่องวิทยุคมนาคมหรือตั้งสถานีวิทยุคมนาคมตามประกาศ กสทช. เรื่อง เครื่องวิทยุคมนาคม และสถานีวิทยุคมนาคมที่ได้รับยกเว้นไม่ต้องได้รับใบอนุญาตวิทยุคมนาคมตามพระราชบัญญัติวิทยุคมนาคม พ.ศ. 2498



nanb. | โทรคมนาคม

กำกับดูแลโดย
Call Center 1200 (InsWS)

