

Xiaomi Smart Tower Heater Lite User Manual • 1

*This product is only suitable for well insulated spaces or occasional use.

Xiaomi Smart Turmheizung Lite Benutzerhandbuch • 10

*Dieses Produkt ist nur für gut isolierte Räume oder für den gelegentlichen Gebrauch geeignet.

Manuale utente Xiaomi Smart Tower Heater Lite • 19

*Questo prodotto è adatto solo per spazi ben isolati o per un uso occasionale.

Manuel d'utilisation de Xiaomi Smart Tower Heater Lite • 28

*Ce produit est uniquement approprié que pour les espaces isolés ou à usage occasionnel.

Manual de usuario de Xiaomi Smart Tower Heater Lite • 37

*Este producto sólo es adecuado para espacios bien aislados o de uso ocasional.

Manual do utilizador do Aquecedor Vertical Inteligente Xiaomi Lite • 46

*Este produto é apenas adequado para espaços bem isolados ou de uso ocasional.

Руководство пользователя Умного обогревателя Xiaomi Smart Tower Heater Lite • 55

*Это устройство подходит только для хорошо изолированных помещений или эпизодического использования.

Inteligentny grzejnik wieżowy Xiaomi Lite Instrukcja obsługi • 64

*Produkt można stosować wyłącznie w dobrze izolowanych przestrzeniach lub okazjonalnie.

Xiaomi دليل مستخدم دفاية تاور لايت ذكية من • 73

*هذا المنتج ملائم فقط للمساحات المعزولة جيداً أو قليلة الاستخدام.

Xiaomi Akıllı Kule Isıtıcı Lite Kullanım Kılavuzu • 82

*Bu ürün yalnızca iyi yalıtılmış alanlar veya ara sıra kullanım için uygundur.

WARRANTY NOTICE • 91

GARANTIEERKLÄRUNG • 93

AVVISO SULLA GARANZIA • 95

GARANTIE • 97

AVISO DE GARANTÍA • 99

AVISO DE GARANTIA • 101

ГАРАНТИЙНОЕ УВЕДОМЛЕНИЕ • 103

Przed pierwszym użyciem • 105

إشعار الضمان • 107

GARANTİ BİLDİRİMİ • 109



Safety Precautions

Read this manual carefully before use, and retain it for future reference.

- This appliance can be used by children aged from 8 years and above and persons with reduced physical, sensory or mental capabilities or lack of experience and knowledge if they have been given supervision or instruction concerning use of the appliance in a safe way and understand the hazards involved.
- Children shall not play with the appliance.
- Cleaning and user maintenance shall not be made by children without supervision.
- If the supply cord is damaged, it must be replaced by the manufacturer, its service agent or similarly qualified persons in order to avoid a hazard.
- The heater must not be located immediately below a socket outlet.
- Do not use this fan heater in the immediate surroundings of a bath, a shower or a swimming pool.
- Do not use this heater if it has been dropped.
- Do not use if there are visible signs of damage to the heater.
- Use this heater on a horizontal and stable surface.
- Children of less than 3 years should be kept away unless continuously supervised.
- Children aged from 3 years and less than 8 years shall only switch on/off the appliance provided that it has been placed or installed in its intended normal operating position and they have been given supervision or instruction concerning use of the appliance in a safe way and understand the hazards involved. Children aged from 3 years and less than 8 years shall not plug in, regulate and clean the appliance or perform user maintenance.

WARNINGS

- Do not rinse the heater with water.
- Do not immerse the heater in water.
- Do not spill any water into the heater.
- Do not use the heater in greenhouses or construction sites.
- In order to avoid overheating, do not cover the heater.
- Do not use this heater in small rooms when they are occupied by persons not capable of leaving the room on their own, unless constant supervision is provided.
- To reduce the risk of fire, keep textiles, curtains, or any other flammable material a minimum distance of 1 m from the air outlet.

CAUTION

Some parts of this product can become very hot and cause burns. Particular attention has to be given where children and vulnerable people are present.

Usage

- This heater is intended for indoor use only. During use, stably place the heater on a level surface, and do not tilt or tip it over.
- Do not come into physical contact with the heater with bare skin to avoid burns.
- Do not touch the heater with wet hands. Do not use it to keep animals and plants warm.
- Do not touch the heater during or right after using it to avoid scalds.
- To prevent the risk of overheating or fire, never use an extension cord.
- Only use the heater in a well-ventilated environment. Make sure no foreign objects get into or block the air inlet or the air outlet of the heater.
- Do not insert any wires or other foreign objects into any opening of the heater so as to avoid electric shocks.

- Do not place or use the heater near flammable and explosive materials such as gasoline and paint, nor near objects that are easily deformed, discolored, or deteriorated by heat, nor in places with heavy dust like garages or workshops.
- During using this heater, do not share the same electrical circuit with other devices to avoid overloading the circuit.
- Do not disassemble the heater by yourself to avoid safety hazards. If the heater malfunctions, contact the after-sales service team.
- The natural mode function of the heater cannot completely replace the fan function.
- Do not disconnect the heater from power when it has not cooled down completely. Otherwise, the heater may automatically turn off to ensure safety. The heater will resume normal operation after it cools down thoroughly.

Product Overview

Tower Heater

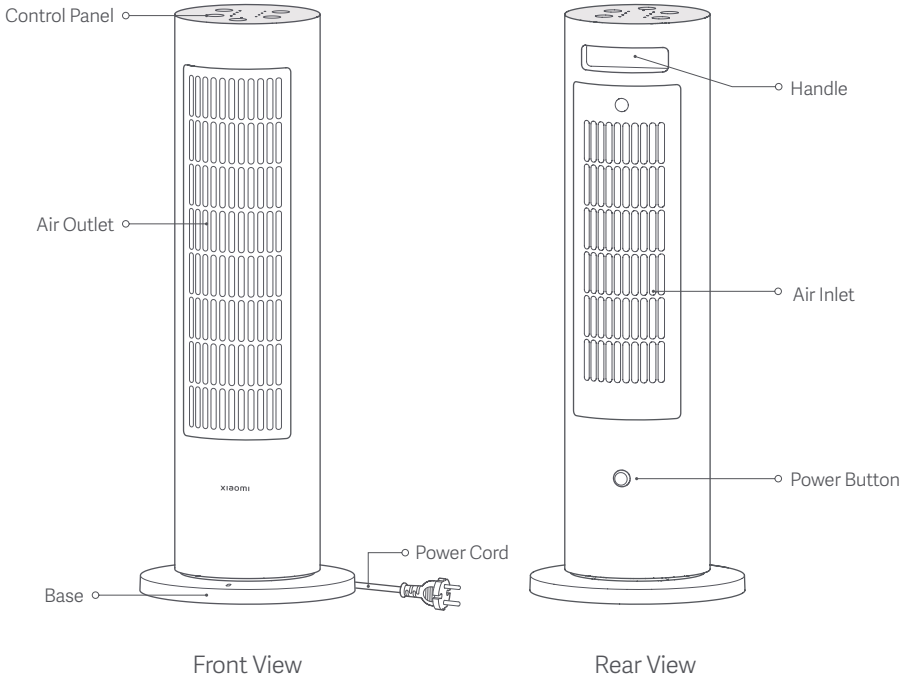

Control Panel

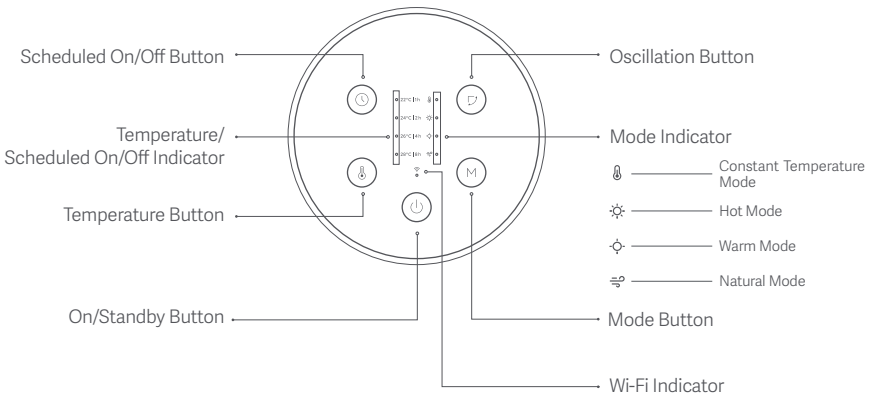

Note: Illustrations of product, accessories, and user interface in the user manual are for reference purposes only. Actual product and functions may vary due to product enhancements.

How to Use

Before Use

- Check if the heater is in good condition, and make sure the power cord is not damaged or broken.
- Use a 220–240 V AC electrical outlet with a rated current of at least 10 A. It is recommended to plug the power cord into a wall socket, and do not share the same power strip with other appliances.
- Press the power button on the back of the heater before use. When the heater makes a notification sound, it is connected to power.
- This heater is an electric appliance for close use. When using the heater to blow air directly, it is recommended to place it one to two meters away from you for optimal heating performance.

On/Standby

- Press the on/standby button to turn on the heater.
- Press the on/standby button when the heater is on, the heater will dissipate heat for 30 seconds, then enter standby mode.

Note: After the heater has been running in the natural mode for 30 seconds, pressing the on/standby button can make the heater directly enter standby mode.

- Press the on/standby button when the heater is dissipating heat, the heater will return to the previously used settings.

Note: When planning not to use the heater for a long time, make sure the heater is in standby mode and then turn off the heater and unplug the power cord.

Switching the Mode

- Press the mode button to cycle through the modes of constant temperature, hot, warm, and natural.

Adjusting the Expected Temperature

- Press the temperature button to cycle through the expected temperatures of 22°C, 24°C, 26°C, and 28°C.
- After the expected temperature is set, the heater will automatically enter the constant temperature mode. Other modes do not support the settings of the expected temperature.

Note: If the room temperature is higher than the expected temperature in the constant temperature mode, the heater may switch to the natural mode.

Scheduled Standby

- Press the scheduled on/off button to cycle through the scheduled standby times: one hour, two hours, four hours, eight hours, and off.
- If no operation is performed within three seconds after the scheduled standby time is selected, the indicator will display the expected temperature. If no expected temperature is set, the indicator will go out.
- After the scheduled standby time is selected, the indicator will show the remaining time once you press the scheduled on/off button. You can press the button again within three seconds to cycle through the scheduled standby times.

Enabling/Disabling Oscillation

- Press the oscillation button to enable or disable the oscillation mode.

Enabling/Disabling the Child Lock

- To enable or disable the child lock function, press and hold the oscillation button and the mode button simultaneously for seven seconds.
- The child lock function can also be disabled by turning on the heater again after disconnecting it from power or unplugging the power cord.

Enabling/Disabling the Wi-Fi

- To enable or disable Wi-Fi, press and hold the scheduled on/off button and the oscillation button simultaneously for seven seconds.

Resetting the Wi-Fi

- Press and hold the scheduled on/off button and the temperature button simultaneously for seven seconds. When the heater enters the network configuration mode, the Wi-Fi is reset successfully.

Connecting with Mi Home/Xiaomi Home App

This product works with Mi Home/Xiaomi Home app*. Control your device with Mi Home/Xiaomi Home app.

Scan the QR code to download and install the app. You will be directed to the connection setup page if the app is installed already. Or search "Mi Home/Xiaomi Home" in the app store to download and install it.

Open Mi Home/Xiaomi Home app, tap "+" on the upper right, and then follow prompts to add your device.

* The app is referred to as Xiaomi Home app in Europe (except for Russia). The name of the app displayed on your device should be taken as the default.

Notes:

- The version of the app might have been updated, please follow the instructions based on the current app version.
- If you fail to scan the heater's QR code, search for its name to add it.



99EE4FEC

Wi-Fi Indicator Status Description

Heater Status	Wi-Fi Indicator Status
Awaiting connection	Blinking slowly (on for 0.2 seconds, then off for 0.8 seconds, repeatedly)
Network connected successfully	On
Reconnecting automatically after a disconnection	Blinking quickly (on for 0.1 seconds, then off for 0.2 seconds, repeatedly)
Updating the firmware	Blinking (on for 0.05 seconds then off for 0.1 seconds, and on for 0.05 seconds then off for 0.8 seconds, repeatedly)
Network connection function disabled	Off

Care & Maintenance

- Before cleaning the heater, turn it off and unplug it and wait for it to cool down completely.
- Use a clean, soft, and damp cloth to wipe the heater. Do not drip water into the heater during cleaning.
- Do not disassemble the heater during care and maintenance.
- After cleaning, ensure the heater is completely dry before using or storing it.
- Avoid bumping or scratching the heater to prevent its surface coating from being damaged and rusting.
- When planning not to use the heater for a long time, store the heater in its original packaging in a dry place.

Troubleshooting

Issue	Possible Cause	Solution
The heater is not connecting to power.	The power cord is not plugged in properly.	Check whether the plug and the power cord are plugged in properly.
	The heater is not turned on.	Press the power button to turn the heater on.
	The heater is not placed steadily.	Place the heater steadily on a level surface.
The heater does not work.	The heater is not started.	Press the on/standby button on the control panel to start the heater.
	The temperature is too high, and the heater automatically turns off to ensure safety.	Keep the air inlet and the air outlet clear and unobstructed, and restart the heater after it cools down.
	The child lock function is enabled.	Disable the child lock.
The heater cannot be found in the app.	The network connection fails.	Reset the Wi-Fi.
	The Wi-Fi signal is weak.	Keep the phone and the heater close to the Wi-Fi signal source.
	The power cord is not plugged in properly.	Plug the heater in properly and turn it on again.
The heater makes unusual sounds when it is moved or shaken.	The steel ball in the anti-tilt switch rattles.	Place the heater on a level surface steadily and avoid shaking it violently.

Specifications

Name: Fan Heater
 Model: LSNFJ02LX
 Rated Voltage: 220–240 V~
 Rated Frequency: 50–60 Hz
 Rated Power: 2000 W

Natural Mode Power: 12 W
 Item Dimensions: 184 × 184 × 500 mm
 Net Weight: Approx. 2.2 kg
 Operation Frequency: 2400–2483.5 MHz
 Maximum Output Power: < 20 dBm

Under normal use of condition, this equipment should be kept a separation distance of at least 20 cm between the antenna and the body of the user.

Regulatory Compliance Information

EU declaration of conformity



Hereby, Hangzhou Lexiu Electronic Technology Co., Ltd. declares that the radio equipment type LSNFJ02LX is in compliance with Directive 2014/53/EU. The full text of the EU declaration of conformity is available at the following internet address: <http://www.mi.com/global/service/support/declaration.html>

WEEE Disposal and recycling information



All products bearing this symbol are waste electrical and electronic equipment (WEEE as in directive 2012/19/EU) which should not be mixed with unsorted household waste. Instead, you should protect human health and the environment by handing over your waste equipment to a designated collection point for the recycling of waste electrical and electronic equipment, appointed by the government or local authorities. Correct disposal and recycling will help prevent potential negative consequences to the environment and human health. Please contact the installer or local authorities for more information about the location as well as terms and conditions of such collection points.

For detailed e-manual, please go to www.mi.com/global/service/userguide

Model Identifier(s):					
Item	Symbol	Value	Unit	Item	Unit
Heat Output				Type of heat input, for electric storage local space heaters only (select one)	
Nominal Heat Output	P_{nom}	2.0	kW	Manual heat charge control, with integrated thermostat	<input type="checkbox"/> Yes <input checked="" type="checkbox"/> No
Minimum Heat Output (indicative)	P_{min}	1.4	kW	Manual heat charge control with room and/or outdoor temperature feedback	<input type="checkbox"/> Yes <input checked="" type="checkbox"/> No
Maximum Continuous Heat Output	$P_{max,c}$	2.0	kW	Electronic heat charge control with room and/or outdoor temperature feedback	<input type="checkbox"/> Yes <input checked="" type="checkbox"/> No
Auxiliary Electricity Consumption				Fan assisted heat output	<input type="checkbox"/> Yes <input checked="" type="checkbox"/> No
At Nominal Heat Output	eI_{max}	0.000	kW	Type of heat output/room temperature control (select one)	
At Minimum Heat Output	eI_{min}	0.000	kW	Single stage heat output and no room temperature control	<input type="checkbox"/> Yes <input checked="" type="checkbox"/> No
In Standby Mode	eI_{SB}	0.001	kW	Two or more manual stages, no room temperature control	<input type="checkbox"/> Yes <input checked="" type="checkbox"/> No
				With mechanic thermostat room temperature control	<input type="checkbox"/> Yes <input checked="" type="checkbox"/> No
				With electronic room temperature control	<input type="checkbox"/> Yes <input checked="" type="checkbox"/> No
				Electronic room temperature control plus day timer	<input type="checkbox"/> Yes <input checked="" type="checkbox"/> No
				Electronic room temperature control plus week timer	<input checked="" type="checkbox"/> Yes <input type="checkbox"/> No

	Other control options (multiple selections possible)	
	Room temperature control, with presence detection	<input type="checkbox"/> Yes <input checked="" type="checkbox"/> No
	Room temperature control, with open window detection	<input type="checkbox"/> Yes <input checked="" type="checkbox"/> No
	With distance control option	<input type="checkbox"/> Yes <input checked="" type="checkbox"/> No
	With adaptive start control	<input type="checkbox"/> Yes <input checked="" type="checkbox"/> No
	With working time limitation	<input type="checkbox"/> Yes <input checked="" type="checkbox"/> No
	With black bulb sensor	<input type="checkbox"/> Yes <input checked="" type="checkbox"/> No

Model Identifier(s):			
Description	Symbol	Value	Unit
Maximum Fan Flow Rate	F	7.4	m ³ /min
Fan Power Input	P	5.6	W
Service Value	SV	1.3	(m ³ /min)/W
Standby Mode Consumption	P _{SB}	1.04	W
Fan Sound Power Level	L _{WA}	53	dB(A)
Maximum Air Velocity	c	0.9	meters/sec
Measurement Standard For Service Value	IEC 60879:1986 + cor1:1992		

Manufactured for: Xiaomi Communications Co., Ltd.

Manufactured by: Hangzhou Lexiu Electronic Technology Co., Ltd.

(a Mi Ecosystem company)

Address: 2006-2010, Building 1, 501, 2nd Baiyang Street, Qiantang New District, Hangzhou, 310018 Zhejiang, China

For further information, please go to www.mi.com

User Manual Version: V1.0

Sicherheitsmaßnahmen

Lesen Sie dieses Handbuch vor der Verwendung sorgfältig durch und bewahren Sie es auf, um zukünftig die Informationen nachlesen zu können.

- Dieses Gerät ist für Kinder ab einem Alter von 8 Jahren und Personen geeignet, die körperlich, sensorisch oder geistig behindert sind oder nicht über ausreichend Erfahrung oder Kenntnisse verfügen, wenn sie eine Beaufsichtigung oder Anweisung zur sicheren Nutzung des Geräts erhalten haben und wissen, welche Gefahren auftreten können.
- Kinder dürfen nicht mit dem Gerät spielen.
- Die Reinigung und Benutzerwartung dürfen nicht von Kindern ohne Aufsicht durchgeführt werden.
- Wenn das Stromkabel beschädigt ist, muss es vom Hersteller seiner Reparatur-Werkstatt oder von ähnlich qualifizierten Personen ersetzt werden, um Gefahren zu vermeiden.
- Die Heizung darf sich nicht unmittelbar unter einer Steckdose befinden.
- Verwenden Sie den Heizungslüfter nicht in der unmittelbaren Umgebung eines Bades, einer Dusche oder eines Schwimmbades.
- Benutzen Sie diese Heizung nicht, wenn sie fallen gelassen wurde.
- Benutzen Sie sie nicht, wenn die Heizung sichtbar beschädigt ist.
- Verwenden Sie diese Heizung auf einer ebenen und stabilen Oberfläche.
- Kinder unter 3 Jahren sollten ferngehalten werden, es sei denn, sie wären ständig unter Aufsicht.
- Kinder im Alter von 3 bis unter 8 Jahren dürfen das Gerät nur dann ein- und ausschalten, wenn es in der vorgesehenen normalen Betriebsposition aufgestellt oder installiert wurde und sie beaufsichtigt oder in die sichere Benutzung des Geräts eingewiesen wurden und die damit verbundenen Gefahren verstehen. Kinder im Alter von 3 bis unter 8 Jahren dürfen das Gerät nicht einstecken, regulieren, reinigen oder Benutzerwartungen durchführen.

WARNUNGEN

- Die Heizung nicht mit Wasser abspülen.
- Die Heizung nicht in Wasser tauchen.
- Verschütten Sie kein Wasser in die Heizung.
- Verwenden Sie die Heizung nicht in Gewächshäusern oder auf Baustellen.
- Um eine Überhitzung zu vermeiden, darf die Heizung nicht abgedeckt werden.
- Benutzen Sie die Heizung nicht in kleinen Räumen, wenn diese von Personen bewohnt werden, die den Raum nicht allein verlassen können, es sei denn, es ist eine ständige Aufsicht vorgesehen.
- Um die Brandgefahr zu verringern, halten Sie Textilien, Vorhänge oder andere brennbare Materialien in einem Mindestabstand von 1 m zum Luftauslass.

VORSICHT

Einige Teile dieses Produkts können sehr heiß werden und Verbrennungen verursachen. Besondere Vorsicht ist geboten, wenn Kinder und gefährdete Personen anwesend sind.

Verwendung

- Diese Heizung ist nur für den Gebrauch im Innenbereich bestimmt. Stellen Sie die Heizung während des Gebrauchs stabil auf eine ebene Fläche und kippen oder stürzen Sie sie nicht.
- Um Verbrennungen zu vermeiden, darf die Heizung nicht mit nackter Haut in Berührung kommen.
- Berühren Sie die Heizung nicht mit nassen Händen. Verwenden Sie sie nicht, um Tiere und Pflanzen warm zu halten.
- Berühren Sie die Heizung nicht während des Betriebs oder direkt nach dem Betrieb, um Verbrühungen zu vermeiden.
- Verwenden Sie niemals ein Verlängerungskabel, um Überhitzungs- oder Brandgefahr zu vermeiden.
- Verwenden Sie die Heizung nur in einer gut belüfteten Umgebung.

Achten Sie darauf, dass keine Fremdkörper in den Lufteinlass oder den Luftauslass der Heizung gelangen oder diese blockieren.

- Führen Sie keine Drähte oder andere Fremdkörper in die Öffnungen der Heizung ein, um Stromschläge zu vermeiden.
- Stellen Sie die Heizung nicht in der Nähe von entflammbar und explosiven Materialien wie Benzin und Farbe auf und verwenden Sie sie nicht in der Nähe von Gegenständen, die sich leicht verformen, verfärben oder durch Hitze beschädigt werden können, und auch nicht an Orten mit viel Staub wie Garagen oder Werkstätten.
- Während der Verwendung dieser Heizung sollten Sie nicht den gleichen Stromkreis mit anderen Geräten teilen, um eine Überlastung des Stromkreises zu vermeiden.
- Nehmen Sie die Heizung nicht selbst auseinander, um Sicherheitsrisiken zu vermeiden. Wenden Sie sich bei Fehlfunktionen der Heizung an das Kundendienstteam.
- Der natürliche Modus der Heizung kann die Ventilatorfunktion nicht vollständig ersetzen.
- Trennen Sie die Heizung nicht von der Stromversorgung, wenn sie noch nicht vollständig abgekühlt ist. Andernfalls kann sich die Heizung automatisch abschalten, um die Sicherheit zu gewährleisten. Die Heizung nimmt den normalen Betrieb wieder auf, nachdem sie vollständig abgekühlt ist.

Produktübersicht

Turmheizung

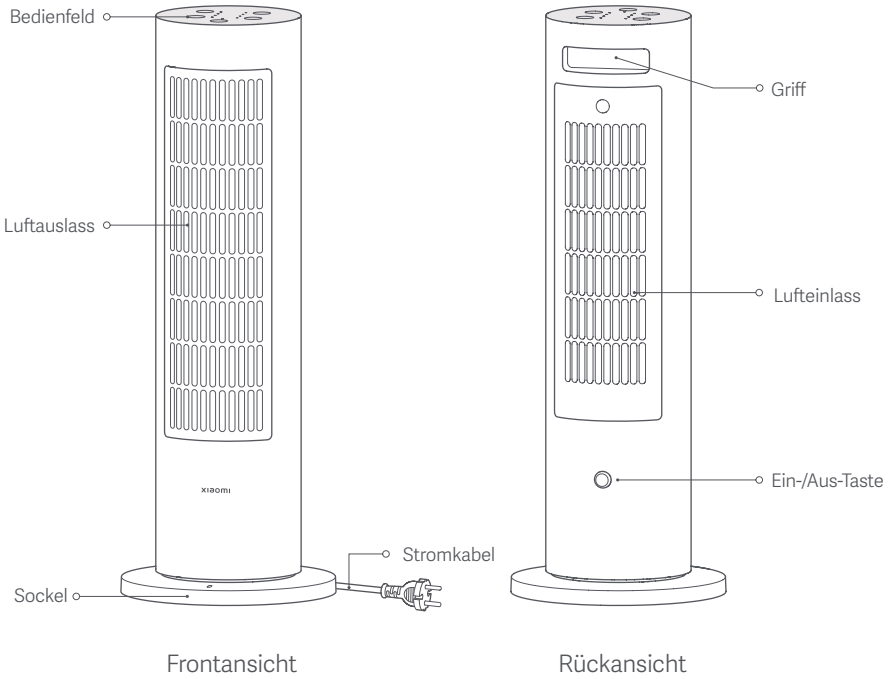

Bedienfeld

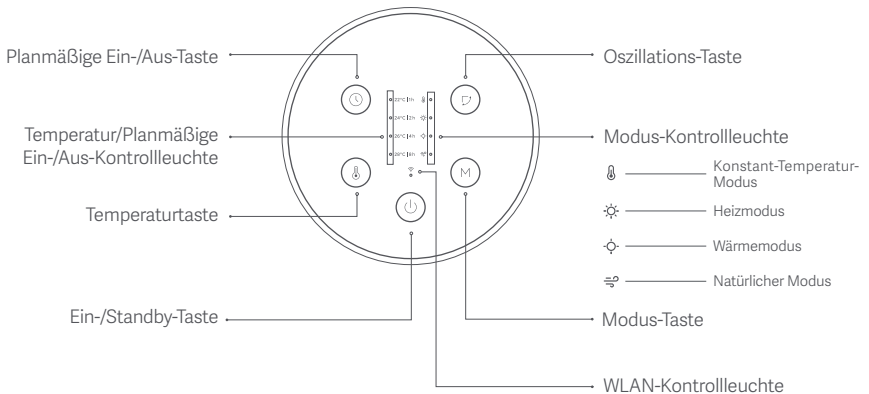

Hinweis: Abbildungen des Produkts, des Zubehörs und der Benutzeroberfläche in der Benutzerhandbuch dienen nur als Referenz. Die tatsächlichen Produkte und Funktionen können aufgrund von Produktverbesserungen variieren.

Verwendung

Vor der Verwendung

- Prüfen Sie, ob die Heizung in gutem Zustand ist, und stellen Sie sicher, dass das Stromkabel nicht beschädigt oder gebrochen ist.
- Verwenden Sie eine 220–240 V~ Steckdose mit einer Nennstromstärke von mindestens 10 A. Es wird empfohlen, das Stromkabel in eine Wandsteckdose zu stecken und nicht dieselbe Steckdose mit anderen Geräten zu verwenden.
- Drücken Sie vor dem Gebrauch die Ein-/Aus-Taste auf der Rückseite der Heizung. Wenn die Heizung einen Signalton von sich gibt, ist sie an das Stromnetz angeschlossen.
- Diese Heizung ist ein Elektrogerät für den Nahbereich. Wenn Sie die Heizung zum direkten Ausblasen von Luft verwenden, sollten Sie sie für eine optimale Heizleistung ein bis zwei Meter von Ihnen entfernt aufstellen.

Ein-/Standby

- Drücken Sie die Ein-/Standby-Taste, um die Heizung einzuschalten.
- Drücken Sie die Ein-/Standby-Taste, wenn die Heizung eingeschaltet ist. Die Heizung führt 30 Sekunden lang Wärme ab und wechselt dann in den Standby-Modus.
Hinweis: Nachdem die Heizung 30 Sekunden lang im natürlichen Modus gelaufen ist, kann die Heizung durch Drücken der Ein-/Standby-Taste direkt in den Standby-Modus versetzt werden.
- Wenn Sie die Ein-/Standby-Taste drücken, während die Heizung Wärme abgibt, kehrt die Heizung zu den zuvor verwendeten Einstellungen zurück.

Hinweis: Wenn Sie die Heizung für längere Zeit nicht benutzen wollen, vergewissern Sie sich, dass sich die Heizung im Standby-Modus befindet, und schalten Sie dann die Heizung aus und ziehen Sie den Netzstecker des Stromkabels.

Wechseln des Modus

- Drücken Sie die Modus-Taste, um in Reihenfolge durch die Modi Konstant-Temperatur, Heiß, Warm und Natürlich zu wechseln.

Anpassen der Erwarteten Temperatur

- Drücken Sie die Temperaturtaste, um in durch die erwarteten Temperaturen von 22 °C, 24 °C, 26 °C und 28 °C zu wechseln.
- Nachdem die erwartete Temperatur eingestellt wurde, wechselt die Heizung automatisch in den Konstant-Temperatur-Modus. Andere Modi unterstützen die Einstellung der erwarteten Temperatur nicht.

Hinweis: Wenn die Raumtemperatur höher ist als die erwartete Temperatur im Konstant-Temperatur-Modus, schaltet die Heizung möglicherweise in den natürlichen Modus.

Planmäßiger Standby

- Drücken Sie die planmäßige Ein-/Aus-Taste, um durch die planmäßigen Standby-Zeiten zu schalten: eine Stunde, zwei Stunden, vier Stunden, acht Stunden und aus.
- Wenn innerhalb von drei Sekunden nach Auswahl der planmäßigen Standby-Zeit keine Bedienung erfolgt, zeigt die Kontrollleuchte die erwartete Temperatur an. Wenn keine erwartete Temperatur eingestellt ist, erlischt die Kontrollleuchte.
- Nachdem die planmäßige Standby-Zeit ausgewählt wurde, zeigt die Kontrollleuchte die verbleibende Zeit an, sobald Sie die planmäßige Ein-/Aus-Taste drücken. Sie können die Taste innerhalb von drei Sekunden erneut drücken, um in Reihenfolge durch die planmäßigen Standby-Zeiten zu wechseln.

Oszillation aktivieren/deaktivieren

- Drücken Sie die Oszillations-Taste, um den Oszillations-Modus zu aktivieren oder zu deaktivieren.

Aktivieren/Deaktivieren der Kindersicherung

- Um die Kindersicherungsfunktion zu aktivieren oder zu deaktivieren, halten Sie die Oszillations- und die Modus-Taste gleichzeitig sieben Sekunden lang gedrückt.
- Die Kindersicherungsfunktion kann auch deaktiviert werden, indem Sie das Gerät wieder einschalten, nachdem Sie es vom Stromnetz getrennt haben, oder indem Sie das Stromkabel abziehen.

Aktivieren/Deaktivieren des WLANs

- Um das WLAN zu aktivieren oder zu deaktivieren, halten Sie die planmäßige Ein-/Aus-Taste und die Oszillations-Taste gleichzeitig sieben Sekunden lang gedrückt.

WLAN zurücksetzen

- Halten Sie die planmäßige Ein-/Aus-Taste und die Temperaturtaste gleichzeitig sieben Sekunden lang gedrückt. Wenn die Heizung in den Netzwerkkonfigurationsmodus wechselt, wird das WLAN erfolgreich zurückgesetzt.

Verbinden mit der Mi Home/Xiaomi Home-App

Dieses Produkt funktioniert mit der Mi Home-/Xiaomi Home-App*. Steuern Sie Ihr Gerät mit der Mi Home-/Xiaomi Home-App.

Scannen Sie den QR-Code, um die App herunterzuladen und zu installieren. Ist die App bereits installiert, werden Sie zur Verbindungseinrichtungs-Seite weitergeleitet. Sie können aber auch im App Store nach „Mi Home/Xiaomi Home“ suchen, um die App herunterzuladen und zu installieren. Öffnen Sie die Mi Home/Xiaomi Home-App, tippen Sie auf das „+“ oben rechts und befolgen Sie die Anweisungen auf dem Bildschirm, um Ihr Gerät hinzuzufügen.

* In Europa (außer in Russland) wird die App unter dem Namen Xiaomi Home-App geführt. Der auf Ihrem Gerät angezeigte Name der App sollte standardmäßig verwendet werden.

Hinweis:

- Die Version der App wurde möglicherweise aktualisiert. Befolgen Sie bitte die Anweisungen zur aktuellen App-Version.
- Wenn Sie den QR-Code des Heizgeräts nicht scannen können, suchen Sie nach seinem Namen, um ihn hinzuzufügen.



99EE4FEC

Beschreibung der Status der WLAN-Statuskontrollleuchte

Heizung-Status	Status der WLAN-Statuskontrollleuchte
Warten auf Verbindung	Blinkt langsam (0,2 Sekunden lang ein, dann 0,8 Sekunden lang aus, wiederholt)
Erfolgreich mit Netzwerk verbunden	Ein
Automatisches Wiederherstellen der Verbindung nach einer Unterbrechung	Blinkt schnell (0,1 Sekunden lang ein, dann 0,2 Sekunden lang aus, wiederholt)
Aktualisieren der Firmware	Blinkt (0,05 Sekunden lang ein, dann 0,1 Sekunden lang aus, und 0,05 Sekunden lang ein, dann 0,8 Sekunden lang aus, wiederholt)
Netzwerkverbindungsfunktion deaktiviert	Aus

Pflege und Wartung

- Bevor Sie die Heizung reinigen, schalten Sie sie aus, ziehen Sie den Netzstecker und warten Sie, bis sie vollständig abgekühlt ist.
- Verwenden Sie ein sauberes, weiches und feuchtes Tuch, um die Heizung abzuwischen. Lassen Sie während der Reinigung kein Wasser in die Heizung tropfen.
- Nehmen Sie die Heizung während der Pflege und Wartung nicht auseinander.
- Vergewissern Sie sich nach der Reinigung, dass die Heizung vollständig trocken ist, bevor Sie sie verwenden oder lagern.
- Vermeiden Sie Stöße und Kratzer an der Heizung, um zu verhindern, dass die Oberflächenbeschichtung beschädigt wird und Rost ansetzt.
- Wenn Sie die Heizung für längere Zeit nicht verwenden wollen, bewahren Sie sie in der Originalverpackung an einem trockenen Ort auf.

Fehlerbehebung

Probleme	Mögliche Ursache	Lösung
Die Heizung ist nicht mit dem Strom verbunden.	Das Stromkabel ist nicht richtig eingesteckt.	Prüfen Sie, ob der Netzstecker und das Stromkabel ordnungsgemäß eingesteckt sind.
	Die Heizung ist nicht eingeschaltet.	Drücken Sie die Ein-/Aus-Taste, um die Heizung einzuschalten.
	Die Heizung ist nicht stabil aufgestellt.	Stellen Sie die Heizung stabil auf eine ebene Fläche.
Die Heizung funktioniert nicht.	Die Heizung ist nicht gestartet.	Drücken Sie die Ein-/Standby-Taste auf dem Bedienfeld, um die Heizung zu starten.
	Die Temperatur ist zu hoch, und die Heizung schaltet sich automatisch aus, um die Sicherheit zu gewährleisten.	Halten Sie den Luftenlass und den Luftauslass frei und ungehindert und starten Sie die Heizung neu, nachdem sie abgekühlt ist.
	Die Kindersicherungsfunktion ist aktiviert.	Deaktivieren Sie die Kindersicherung.
Die Heizung wird in der App nicht gefunden.	Die Netzwerkverbindung schlägt fehl.	Setzen Sie das WLAN zurück.
	Das WLAN-Signal ist schwach.	Halten Sie das Telefon und die Heizung nahe an der WLAN-Signalquelle.
	Das Stromkabel ist nicht richtig eingesteckt.	Schließen Sie die Heizung richtig an und schalten Sie sie wieder ein.
Die Heizung macht ungewöhnliche Geräusche, wenn sie bewegt oder geschüttelt wird.	Die Stahlkugel im Kippschutzschalter klappert.	Stellen Sie die Heizung stabil auf eine ebene Fläche und vermeiden Sie heftiges Schütteln.

Spezifikationen

Name: Heizlüfter
 Modell: LSNFJ02LX
 Nennspannung: 220–240 V~
 Nennfrequenz: 50–60 Hz
 Nennleistung: 2000 W

Natürlicher Modus Leistung: 12 W
 Artikelmaße: 184 × 184 × 500 mm
 Nettogewicht: ca. 2,2 kg
 Betriebsfrequenz: 2400–2483,5 MHz
 Maximale Ausgangsleistung: < 20 dBm

Unter normalen Einsatzbedingungen muss dieses Gerät einen Abstand von mindestens 20 cm zwischen der Antenne und dem Körper des Benutzers einhalten.

Informationen zur Einhaltung gesetzlicher Vorschriften

EU-Konformitätserklärung



Hiermit bestätigt Hangzhou Lexiu Electronic Technology Co., Ltd., dass das Funkgerät des Typs LSNFJ02LX, mit der Verordnung 2014/53/EU in Einklang steht. Der vollständige Wortlaut der EU-Konformitätserklärung ist unter der folgenden Internetadresse abrufbar: <http://www.mi.com/global/service/support/declaration.html>

WEEE Informationen zur Entsorgung und zum Recycling



Alle mit diesem Symbol gekennzeichneten Produkte sind Elektroschrott und Elektrogeräte (WEEE entsprechend EU-Richtlinie 2012/19/EU) und dürfen nicht mit unsortiertem Haushaltsmüll vermischt werden. Schützen Sie stattdessen Ihre Mitmenschen und die Umwelt, indem Sie Ihre zu entsorgenden Geräte an eine dafür vorgesehene, von der Regierung oder einer lokalen Behörde eingerichtete Sammelstelle zum Recycling von Elektroschrott und Elektrogeräten bringen. Eine ordnungsgemäße Entsorgung und Recycling helfen, negative Auswirkungen auf die Gesundheit von Umwelt und Menschen zu vermeiden. Wenden Sie sich bitte an den Installateur oder lokale Behörden, um Informationen zum Standort und den allgemeinen Geschäftsbedingungen solcher Sammelstellen zu erhalten.

Ein detailliertes elektronisches Handbuch finden Sie unter www.mi.com/global/service/userguide

Modellidentifikator(en):					
Artikel	Symbol	Wert	Einheit	Artikel	Einheit
Wärmeausgang				Art der Wärmezufuhr, nur für elektrische Speicherheizgeräte (wählen Sie eine aus)	
Nennwärmeausgang	P_{nom}	2,0	kW	Manuelle Wärmeladesteuerung mit integriertem Thermostat	<input type="checkbox"/> Ja <input checked="" type="checkbox"/> Nein
Minimaler Wärmeausgang (indikativ)	P_{min}	1,4	kW	Manuelle Wärmeladesteuerung mit Rückmeldung der Raum- und/oder Außentemperatur	<input type="checkbox"/> Ja <input checked="" type="checkbox"/> Nein
Maximaler kontinuierlicher Wärmeausgang	$P_{max,c}$	2,0	kW	Elektronische Wärmeladesteuerung mit Raum- und/oder Außentemperaturrückführung	<input type="checkbox"/> Ja <input checked="" type="checkbox"/> Nein
Zusätzlicher Stromverbrauch				Ventilatorunterstützter Wärmeausgang	
Bei Nennwärmeausgang	eI_{max}	0,000	kW	Art des Wärmeausgangs/Raumtemperaturregelung (wählen Sie eine aus)	
Bei minimalem Wärmeausgang	eI_{min}	0,000	kW	Einstufiger Wärmeausgang und keine Raumtemperaturregelung	<input type="checkbox"/> Ja <input checked="" type="checkbox"/> Nein
Ruhezustand-Modus	eI_{SB}	0,001	kW	Zwei oder mehr manuelle Stufen, keine Raumtemperaturregelung	<input type="checkbox"/> Ja <input checked="" type="checkbox"/> Nein
				Mit mechanischer Thermostat-Raumtemperaturregelung	<input type="checkbox"/> Ja <input checked="" type="checkbox"/> Nein
				Mit elektronischer Raumtemperaturregelung	<input type="checkbox"/> Ja <input checked="" type="checkbox"/> Nein
				Elektronische Raumtemperaturregelung plus Tageszeitschaltuhr	<input type="checkbox"/> Ja <input checked="" type="checkbox"/> Nein
				Elektronische Raumtemperaturregelung plus Wochenzeitschaltuhr	<input checked="" type="checkbox"/> Ja <input type="checkbox"/> Nein

	Weitere Steuerungsoptionen (Mehrfachauswahl möglich)	
	Raumtemperaturregelung, mit Anwesenheitserfassung	<input type="checkbox"/> Ja <input checked="" type="checkbox"/> Nein
	Raumtemperaturregelung, mit Erkennung offener Fenster	<input type="checkbox"/> Ja <input checked="" type="checkbox"/> Nein
	Mit Option Abstandsregelung	<input type="checkbox"/> Ja <input checked="" type="checkbox"/> Nein
	Mit adaptiver Startsteuerung	<input type="checkbox"/> Ja <input checked="" type="checkbox"/> Nein
	Mit Betriebszeitbegrenzung	<input type="checkbox"/> Ja <input checked="" type="checkbox"/> Nein
	Mit Schwarzlichtsensor	<input type="checkbox"/> Ja <input checked="" type="checkbox"/> Nein

Modellidentifikator(en):			
Beschreibung	Symbol	Wert	Einheit
Maximaler Ventilator durchsatz	F	7,4	m ³ /min
Leistungsaufnahme des Ventilators	P	5,6	W
Betriebswert	SV	1,3	(m ³ /min)/W
Stromverbrauch im Ruhezustand	P_{SB}	1,04	W
Schalleistungspegel des Ventilators	L_{WA}	53	dB(A)
Maximale Luftgeschwindigkeit	c	0,9	Meter/Sek
Messstandard für Betriebswert	IEC 60879:1986 +cor1:1992		

Hergestellt für: Xiaomi Communications Co., Ltd.
Hersteller: Hangzhou Lexiu Electronic Technology Co., Ltd.
(ein Unternehmen von Mi Ecosystem)
Adresse: 2006-2010, Building 1, 501, 2nd Baiyang Street, Qiantang New District, Hangzhou, 310018 Zhejiang, China
Weitere Informationen finden Sie auf www.mi.com

Benutzerhandbuch-Version: V1.0

Misure di sicurezza

Leggere attentamente il presente manuale prima dell'uso del dispositivo e conservarlo per ogni riferimento futuro.

- L'apparecchio può essere utilizzato da bambini di età superiore agli 8 anni e da persone con capacità mentali, fisiche o sensoriali ridotte oppure da persone prive di esperienza o conoscenza dell'apparecchio, purché siano sorvegliate o siano state istruite sull'utilizzo in sicurezza dell'apparecchio e comprendano i rischi che ne possono derivare.
- Non consentire ai bambini di giocare con l'apparecchio.
- Le operazioni di pulizia e manutenzione non devono essere effettuate da bambini, a meno che non siano sorvegliati.
- Se il cavo di alimentazione è danneggiato, deve essere sostituito dal produttore, da un suo agente per assistenza clienti o da una persona analogamente qualificata al fine di evitare pericoli.
- La stufa non deve essere posizionata direttamente sotto una presa di corrente.
- Non utilizzare questa stufa nelle immediate vicinanze di un bagno, una doccia o una piscina.
- Non utilizzare questa stufa se è stata fatta cadere.
- Non utilizzare se sono presenti segni visibili di danni alla stufa.
- Utilizzare la stufa su una superficie orizzontale e stabile.
- I bambini di età inferiore a 3 anni devono essere tenuti a distanza a meno che non siano sorvegliati in modo continuativo.
- I bambini di età compresa tra 3 e meno di 8 anni possono accendere/ spegnere l'apparecchio solo a condizione che sia stato collocato o installato nella posizione operativa normale prevista e che gli sia stato dato controllo o istruzioni sull'uso dell'apparecchio in modo sicuro e ne abbiano compresi i relativi pericoli. I bambini di età compresa tra 3 e meno di 8 anni non devono collegare, regolare e pulire l'apparecchio né eseguire la manutenzione.

AVVERTENZE

- Non sciacquare la stufa con acqua.
- Non immergere la stufa in acqua.
- Non versare acqua nella stufa.
- Non usare la stufa all'interno di serre o cantieri edili.
- Per evitare il surriscaldamento, non coprire la stufa.
- Non utilizzare questa stufa in piccoli ambienti quando sono occupati da persone che non sono in grado di lasciare la stanza da sole, a meno che non sia fornita una supervisione costante.
- Per ridurre il rischio di incendio, mantenere tessuti, tende o qualsiasi altro materiale infiammabile ad una distanza minima di 1 m dall'uscita dell'aria.

ATTENZIONE

Alcune parti di questo prodotto possono diventare molto calde e causare ustioni. Occorre prestare particolare attenzione in presenza di bambini e persone vulnerabili.

Uso

- Questa stufa è progettata esclusivamente per l'uso domestico. Durante l'uso, posizionare stabilmente la stufa su una superficie piana e non inclinarla o ribaltarla.
- Non entrare in contatto fisico con la stufa a pelle nuda per evitare ustioni.
- Non toccare la stufa con le mani bagnate. Non usarla per riscaldare animali e piante.
- Non toccare la stufa durante o subito dopo l'uso per evitare scottature.
- Per evitare il rischio di surriscaldamento o incendio, non utilizzare mai una prolunga.
- Utilizzare la stufa solo in un ambiente ben ventilato. Assicurarsi che nessun oggetto estraneo entri o blocchi la presa o l'uscita dell'aria della stufa.

- Non inserire fili o altri oggetti estranei in nessuna apertura della stufa per evitare scosse elettriche.
- Non posizionare o utilizzare la stufa vicino a materiali infiammabili ed esplosivi come benzina e vernice, né vicino a oggetti che si possono deformare, scolorire o deteriorare facilmente con il calore, né in luoghi con molta polvere come garage o officine.
- Durante l'uso di questa stufa, non condividere lo stesso circuito elettrico con altri dispositivi per evitare di sovraccaricare il circuito.
- Non smontare la stufa da soli per evitare rischi per la sicurezza. In caso di malfunzionamento della stufa, contattare il servizio post-vendita.
- La funzione modalità naturale della stufa non può sostituire completamente la funzione di ventilazione.
- Non scollegare la stufa dall'alimentazione quando non si è raffreddata completamente. In caso contrario, la stufa potrebbe spegnersi automaticamente per garantire la sicurezza. La stufa riprenderà il normale funzionamento dopo essersi raffreddata completamente.

Panoramica del prodotto

Stufa a torre

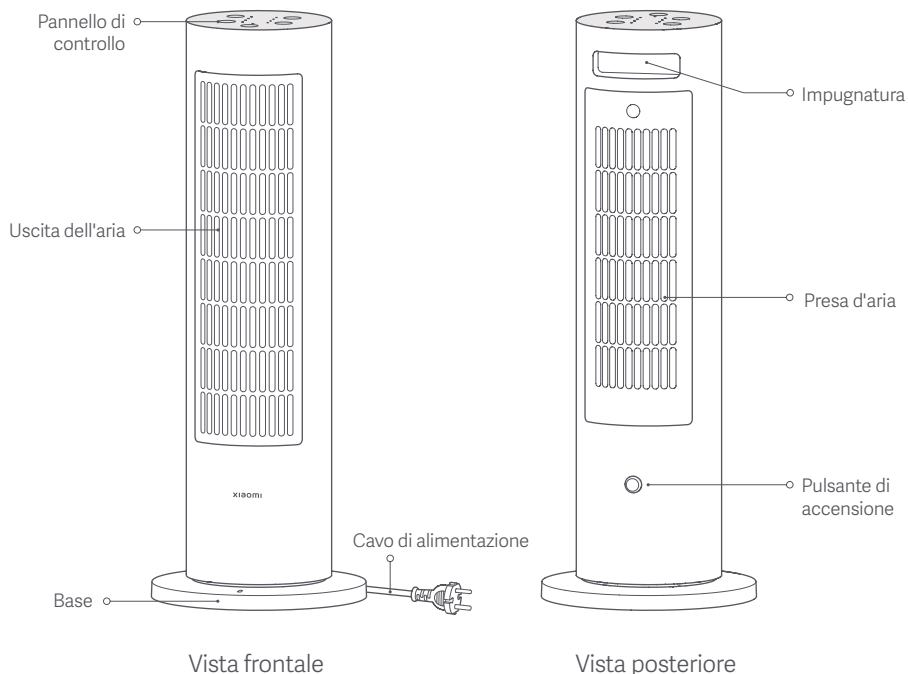

Pannello di controllo

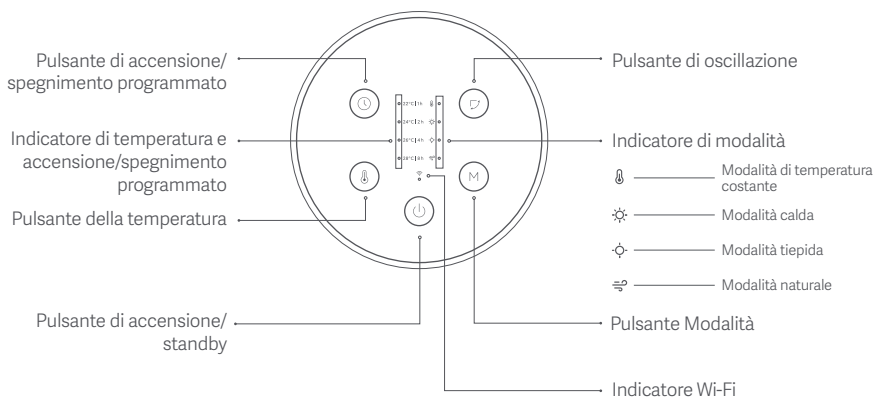

Nota: le illustrazioni del prodotto, degli accessori e dell'interfaccia utente nel manuale utente sono esclusivamente a scopo di riferimento. Il prodotto effettivo e le relative funzioni possono variare a causa dei miglioramenti apportati al prodotto stesso.

Modalità d'utilizzo

Prima dell'uso

- Controllare se la stufa è in buone condizioni e assicurarsi che il cavo di alimentazione non sia danneggiato o rotto.
- Usare una presa elettrica da 220-240 V AC con una corrente nominale di almeno 10 A. Si raccomanda di inserire il cavo di alimentazione in una presa a muro e di non condividere la stessa presa multipla con altri apparecchi.
- Premere il pulsante di accensione sul retro della stufa prima dell'uso. Quando la stufa emette un suono di notifica, è collegata all'alimentazione.
- Questa stufa è un apparecchio elettrico per uso ravvicinato. Quando si usa la stufa per soffiare direttamente l'aria, si raccomanda di posizionarla da uno a due metri di distanza da voi per una prestazione di riscaldamento ottimale.

Accensione/standby

- Premere il pulsante di accensione/standby per accendere la stufa.
- Premere il pulsante di accensione/standby quando la stufa è accesa; la stufa dissiperà il calore per 30 secondi ed entrerà in modalità standby.

Nota: dopo che la stufa ha funzionato in modalità naturale per 30 secondi, premendo il pulsante di accensione/standby la stufa può entrare direttamente in modalità standby.

- Premendo il pulsante di accensione/standby quando la stufa sta dissipando il calore, la stufa tornerà alle impostazioni usate in precedenza.

Nota: quando si prevede di non utilizzare la stufa per un lungo periodo, assicurarsi che la stufa sia in modalità standby e poi spegnere la stufa e scollegare il cavo di alimentazione.

Selezione della modalità

- Premere il pulsante modalità per scorrere le modalità di temperatura costante, calda, tiepida e naturale.

Regolazione della temperatura prevista

- Premere il pulsante della temperatura per scorrere tra le temperature previste di 22 °C, 24 °C, 26 °C e 28 °C.
- Dopo aver impostato la temperatura prevista, la stufa entrerà automaticamente nella modalità di temperatura costante. Altre modalità non supportano le impostazioni della temperatura prevista.

Nota: se la temperatura della stanza è superiore a quella prevista nella modalità di temperatura costante, la stufa può passare alla modalità naturale.

Standby programmato

- Premere il pulsante di accensione/spegnimento programmato per scorrere i tempi di standby programmati: un'ora, due ore, quattro ore, otto ore e spento.
- Se non viene eseguita alcuna operazione entro tre secondi dalla selezione del tempo di standby programmato, l'indicatore visualizzerà la temperatura prevista. Se non viene impostata alcuna temperatura prevista, l'indicatore si spegne.
- Dopo aver selezionato il tempo di standby programmato, l'indicatore mostrerà il tempo rimanente una volta premuto il pulsante di accensione/spegnimento programmato. È possibile premere nuovamente il pulsante entro tre secondi per scorrere i tempi di standby programmati.

Abilitare/disabilitare l'oscillazione

- Premere il pulsante di oscillazione per attivare o disattivare la modalità di oscillazione.

Abilitare/disabilitare la funzione di blocco per bambini

- Per attivare o disattivare la funzione di blocco per bambini, tenere premuto il pulsante di oscillazione e il pulsante Modalità contemporaneamente per sette secondi.

La funzione di blocco per bambini può anche essere disattivata riaccendendo la stufa dopo averla scollegata dall'alimentazione o scollegando il cavo di alimentazione.

Attivare/disattivare il Wi-Fi

- Per attivare o disattivare il Wi-Fi, tenere premuto il pulsante di accensione/spegnimento programmato e il pulsante di oscillazione contemporaneamente per sette secondi.

Ripristino del Wi-Fi

- Tenere premuto il pulsante di accensione/spegnimento programmato e il pulsante della temperatura contemporaneamente per sette secondi. Quando la stufa entra nella modalità di configurazione della rete, il Wi-Fi è stato resettato con successo.

Connessione con l'app Mi Home/Xiaomi Home

Questo prodotto funziona con l'app Mi Home/Xiaomi Home*.
Controllo del dispositivo con l'app Mi Home/Xiaomi Home.

Eseguire la scansione del codice QR per scaricare e installare l'app. Se l'app è già installata, si verrà indirizzati alla pagina di configurazione della connessione. In alternativa, cercare l'app "Mi Home/Xiaomi Home" nell'App Store per scaricarla e installarla.

Aprire l'app Mi Home/Xiaomi Home, toccare il simbolo "+" nell'angolo in alto a destra e seguire le istruzioni fornite per aggiungere il dispositivo.

*In Europa, eccetto che in Russia, l'app si chiama Xiaomi Home.

Si consiglia di tenere per impostazione predefinita il nome dell'app visualizzato sul dispositivo.

Nota:

- poiché la versione dell'app potrebbe essere stata aggiornata, seguire le istruzioni della versione dell'app corrente.
- Se non riesci a scansionare il codice QR del riscaldatore, cerca il suo nome per aggiungerlo.



99EE4FEC

Descrizione dello stato dell'indicatore del Wi-Fi

Stato della stufa	Stato dell'indicatore del Wi-Fi
In attesa di connessione	Lampeggia lentamente (accesso per 0,2 secondi, poi spento per 0,8 secondi, ripetutamente)
Connessione alla rete riuscita	Attivato
Riconnessione automatica dopo la disconnessione	Lampeggia rapidamente (accesso per 0,1 secondi, poi spento per 0,2 secondi, ripetutamente)
Aggiornamento del firmware	Lampeggia (accesso per 0,05 secondi poi spento per 0,1 secondi, e accesso per 0,05 secondi poi spento per 0,8 secondi, ripetutamente)
La funzione connessione di rete è disabilitata	Disattivato

Cura e manutenzione

- Prima di pulire la stufa, spegnerla e scollegarla e aspettare che si raffreddi completamente.
- Usare un panno pulito, morbido e umido per pulire la stufa. Non far gocciolare acqua nella stufa durante la pulizia.
- Non smontare la stufa durante la cura e la manutenzione.
- Dopo la pulizia, assicurarsi che la stufa sia completamente asciutta prima di usarla o conservarla.
- Evitare di colpire o graffiare la stufa per evitare di danneggiarne e farne arrugginire il rivestimento.
- Quando si prevede di non utilizzare la stufa per un lungo periodo, conservare la stufa nel suo imballaggio originale in un luogo asciutto.

Risoluzione dei problemi

Problema	Possibile causa	Soluzione
La stufa non è collegata all'alimentazione.	Il cavo di alimentazione non è collegato correttamente.	Verificare se la spina e il cavo di alimentazione sono inseriti correttamente.
	La stufa non è accesa.	Premere il pulsante di accensione per accendere la stufa.
	La stufa non è posizionata stabilmente.	Posizionare la stufa in maniera stabile su una superficie piana.
La stufa non funziona.	La stufa non si avvia.	Premere il pulsante di accensione/standby sul pannello di controllo per avviare la stufa.
	La temperatura è troppo alta e la stufa si spegne automaticamente per garantire la sicurezza.	Mantenere la presa e l'uscita dell'aria liberi e non ostruiti e riavviare la stufa dopo che si è raffreddata.
	La funzione di blocco per bambini è attivata.	Disattivare il blocco per bambini.
Impossibile trovare la stufa nell'app.	La connessione di rete non funziona.	Eseguire il reset del Wi-Fi.
	Il segnale Wi-Fi è debole.	Mantenere il telefono e la stufa vicini alla fonte del segnale Wi-Fi.
	Il cavo di alimentazione non è collegato correttamente.	Collegare la stufa correttamente e riaccenderla.
La stufa emette suoni insoliti quando viene mossa o spostata.	La sfera d'acciaio dell'interruttore antiribaltamento sferraglia.	Posizionare la stufa su una superficie piana in modo stabile ed evitare di scuoterla violentemente.

Specifiche tecniche

Nome: termoventilatore

Modello: LSNFJ02LX

Tensione nominale: 220-240 V~

Frequenza nominale: 50–60 Hz

Potenza nominale: 2000 W

Potenza modalità naturale: 12 W

Dimensioni articolo: 184 × 184 × 500 mm

Peso netto: Circa 2,2 kg

Frequenza d'esercizio: 2400–2483,5 MHz

Potenza in uscita massima: < 20 dBm

In condizioni d'uso normali, questa apparecchiatura deve essere tenuta a una distanza minima di 20 cm tra l'antenna e il corpo dell'utente.

Informazioni sulla conformità a normative e standard

Dichiarazione di conformità europea



Con la presente, Hangzhou Lexiu Electronic Technology Co., Ltd. dichiara che l'apparecchiatura radio di tipo LSNFJ02LX è conforme alla Direttiva 2014/53/UE. Il testo completo della dichiarazione di conformità UE è disponibile al seguente indirizzo Internet: <http://www.mi.com/global/service/support/declaration.html>

RAEE Informazioni sullo smaltimento e sul riciclaggio



Tutti i prodotti contrassegnati da questo simbolo sono rifiuti di apparecchiature elettriche ed elettroniche (RAEE in base alla direttiva 2012/19/UE) che non devono essere smaltiti assieme a rifiuti domestici non differenziati. Al contrario, è necessario proteggere l'ambiente e la salute umana consegnando i rifiuti a un punto di raccolta autorizzato al riciclaggio di rifiuti di apparecchiature elettriche ed elettroniche, predisposto dalla pubblica amministrazione o dalle autorità locali. Lo smaltimento e il riciclaggio corretti aiutano a prevenire conseguenze potenzialmente negative per l'ambiente e la salute umana. Contattare l'installatore o le autorità locali per ulteriori informazioni sulla sede e per i termini e le condizioni di tali punti di raccolta.

Il manuale elettronico dettagliato è disponibile all'indirizzo www.mi.com/global/service/userguide

Identificatore/i modello:					
Elemento	Simbolo	Valore	Unità di misura	Elemento	Unità di misura
Potenza termica				Tipo di input di calore, solo per riscaldatori locali ad accumulo elettrici (selezionare uno)	
Potenza termica nominale	P_{nom}	2,0	kW	Controllo manuale della carica di calore, con termostato integrato	<input type="checkbox"/> Sì <input checked="" type="checkbox"/> No
Potenza termica minima (indicativa)	P_{min}	1,4	kW	Controllo manuale della carica di calore con feedback della temperatura ambiente e/o esterna	<input type="checkbox"/> Sì <input checked="" type="checkbox"/> No
Potenza termica massima continua	$P_{max,c}$	2,0	kW	Controllo elettronico della carica di calore con feedback della temperatura ambiente e/o esterna	<input type="checkbox"/> Sì <input checked="" type="checkbox"/> No
Consumo elettrico ausiliario				Potenza termica assistita dal ventilatore	<input type="checkbox"/> Sì <input checked="" type="checkbox"/> No
Alla potenza termica nominale	eI_{max}	0,000	kW	Tipo di potenza termica/controllo della temperatura ambiente (selezionare uno)	
Alla potenza termica minima	eI_{min}	0,000	kW	Uscita di calore a uno stadio e nessun controllo della temperatura ambiente	<input type="checkbox"/> Sì <input checked="" type="checkbox"/> No
In modalità standby	eI_{SB}	0,001	kW	Due o più stadi manuali, nessun controllo della temperatura ambiente	<input type="checkbox"/> Sì <input checked="" type="checkbox"/> No
				Con controllo della temperatura ambiente tramite termostato meccanico	<input type="checkbox"/> Sì <input checked="" type="checkbox"/> No
				Con controllo elettronico della temperatura ambiente	<input type="checkbox"/> Sì <input checked="" type="checkbox"/> No
				Controllo elettronico della temperatura ambiente più timer giornaliero	<input type="checkbox"/> Sì <input checked="" type="checkbox"/> No
				Controllo elettronico della temperatura ambiente più timer settimanale	<input checked="" type="checkbox"/> Sì <input type="checkbox"/> No

	Altre opzioni di controllo (possibili selezioni multiple)	
	Regolazione della temperatura ambiente, con rilevamento della presenza	<input type="checkbox"/> Sì <input checked="" type="checkbox"/> No
	Regolazione della temperatura ambiente, con rilevamento delle finestre aperte	<input type="checkbox"/> Sì <input checked="" type="checkbox"/> No
	Con opzione di controllo a distanza	<input type="checkbox"/> Sì <input checked="" type="checkbox"/> No
	Con controllo di avvio adattivo	<input type="checkbox"/> Sì <input checked="" type="checkbox"/> No
	Con limitazione del tempo di lavoro	<input type="checkbox"/> Sì <input checked="" type="checkbox"/> No
	Con sensore a lampadina nera	<input type="checkbox"/> Sì <input checked="" type="checkbox"/> No

Identificatore/i modello:			
Descrizione	Simbolo	Valore	Unità di misura
Portata massima della ventola	<i>F</i>	7,4	m ³ /min
Potenza in ingresso della ventola	<i>P</i>	5,6	W
Valore di servizio	VS	1,3	(m ³ /min)/W
Consumo energetico in modalità standby	P _{SB}	1,04	W
Livello di potenza sonora della ventola	L _{WA}	53	dB(A)
Velocità massima dell'aria	<i>c</i>	0,9	metri/sec
Standard di misurazione per il valore del servizio	IEC 60879:1986 +cor1:1992		

Scatola	Manuale	Borsa	Neto
PAP20	PAP22	LDPE	PS 6
Carta	Carta	Plastica	Plastica
RACCOLTA DIFFERENZIATA			
Verifica le disposizioni del tuo Comune. Separa le componenti e conferiscile in modo corretto.			

Fabbricato per: Xiaomi Communications Co., Ltd.
 Fabbricato da: Hangzhou Lexiu Electronic Technology Co., Ltd.
 (un'azienda del Mi Ecosystem)

Indirizzo: 2006-2010, Building 1, 501, 2nd Baiyang Street, Qiantang New District, Hangzhou, 310018 Zhejiang, Cina
 Per ulteriori informazioni, visitare il sito www.mi.com

Versione manuale utente: V1.0

Précautions de sécurité

Lisez attentivement ce manuel avant toute utilisation et conservez-le pour pouvoir le consulter ultérieurement.

- Cet appareil peut être utilisé par des enfants d'au moins 8 ans, des personnes aux aptitudes physiques, sensorielles ou mentales réduites ou encore manquant d'expérience et de connaissances, à condition qu'ils soient surveillés ou sensibilisés à l'utilisation de manière sécurisée de l'appareil et qu'ils comprennent les risques impliqués.
- Les enfants ne doivent pas jouer avec l'appareil.
- Le nettoyage et l'entretien par l'utilisateur ne doivent pas être effectués par des enfants sans surveillance.
- Si le cordon d'alimentation est endommagé, ce dernier doit être remplacé par le fabricant, son agent de maintenance ou des personnes qualifiées afin d'éviter tout danger.
- Le radiateur doit être placé immédiatement en dessous d'une prise de courant.
- Ne pas utiliser le présent radiateur soufflant dans les environs immédiats d'une baignoire, d'une douche ou d'une piscine.
- Ne pas utiliser ce radiateur s'il est endommagé.
- Ne pas utiliser le radiateur s'il présente des signes visibles de dommages.
- Utiliser le radiateur sur une surface horizontale et stable.
- Les enfants âgés de moins de 3 ans doivent être tenus à l'écart, à moins qu'ils soient constamment surveillés.
- Les enfants âgés de 3 ans à moins de 8 ans ne doivent allumer / éteindre l'appareil que s'il a été placé ou installé dans la position de fonctionnement normale prévue et s'ils ont reçu une supervision ou des instructions concernant l'utilisation de l'appareil de manière sûre et comprennent les dangers encourus. Les enfants âgés de 3 ans à moins de 8 ans ne doivent pas brancher, régler et nettoyer l'appareil ni effectuer de maintenance prévue par l'utilisateur.

AVERTISSEMENTS

- Ne pas rincer le radiateur avec de l'eau.
- Ne pas plonger le radiateur dans l'eau.
- Ne pas renverser de l'eau dans le radiateur.
- Ne pas utiliser le radiateur dans des serres ou sur des chantiers de construction.
- Afin d'éviter une surchauffe, ne couvrez pas le radiateur.
- Ne pas utiliser ce radiateur dans de petites pièces lorsqu'elles sont occupées par des personnes incapables de quitter la pièce seules, à moins qu'une surveillance constante ne soit assurée.
- Pour réduire les risques d'incendie, gardez les textiles, les rideaux ou tout autre matériau inflammable à une distance minimale de 1 m de la sortie d'air.

ATTENTION

Certaines parties de ce produit peuvent devenir très chaudes et causer des brûlures. Une attention particulière doit être portée en présence des enfants et des personnes vulnérables.

Utilisation

- Ce radiateur est destiné à un usage intérieur uniquement. Pendant l'utilisation, placez le radiateur de manière stable sur une surface plane, et ne pas l'incliner ni le renverser.
- Ne pas entrer en contact physique avec le radiateur avec une peau nue afin d'éviter des brûlures.
- Ne pas toucher le radiateur avec les mains mouillées. Ne pas l'utiliser pour garder les animaux et les plantes au chaud.
- Ne pas toucher le radiateur pendant son utilisation ou juste après son utilisation, afin d'éviter de se faire échaudé.
- Pour éviter tout risque de surchauffe ou d'incendie, n'utilisez jamais de rallonge.
- Utiliser uniquement le radiateur dans un environnement bien ventilé. S'assurer qu'aucun corps étranger n'entre ou ne bloque l'entrée d'air

ou la sortie d'air du radiateur.

- Ne pas insérer de fils ou de corps étrangers dans les ouvertures du radiateur, afin d'éviter des décharges électriques.
- Ne pas placer ou utiliser le radiateur à proximité des matières inflammables et explosives, telles que du gazole et la peinture, ni à proximité d'objets susceptibles d'être déformés, décolorés ou détériorés facilement par la chaleur, ni dans des endroits avec des poussières épaisses, tels que les garages ou les ateliers.
- Pendant l'utilisation de ce radiateur, ne partagez pas le même circuit électrique avec d'autres appareils pour éviter de surcharger le circuit.
- Ne pas démonter le radiateur par vous-même, afin d'éviter les risques de sécurité. Si le radiateur présente des dysfonctionnements, contacter l'équipe du service après-ventes.
- La fonction du mode naturel du radiateur ne peut pas complètement remplacer la fonction ventilateur.
- Ne pas déconnecter le radiateur de l'alimentation lorsqu'il ne s'est pas complètement refroidi. Sinon, le radiateur peut automatiquement s'éteindre pour garantir la sécurité. Le radiateur reprendra son fonctionnement normal après qu'il se soit entièrement refroidi.

Présentation du produit

Radiateur en tour

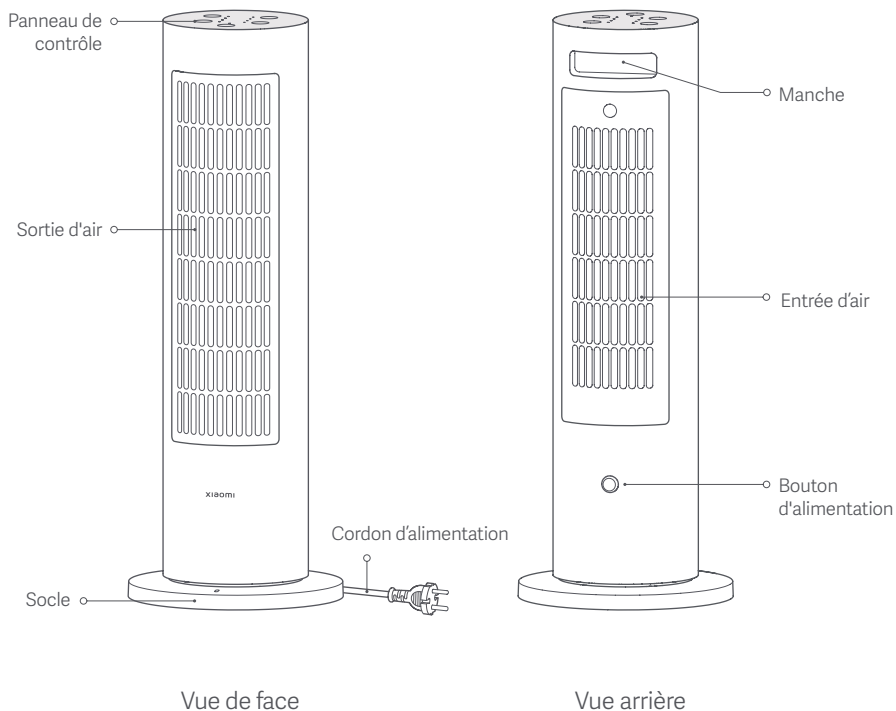

Panneau de contrôle

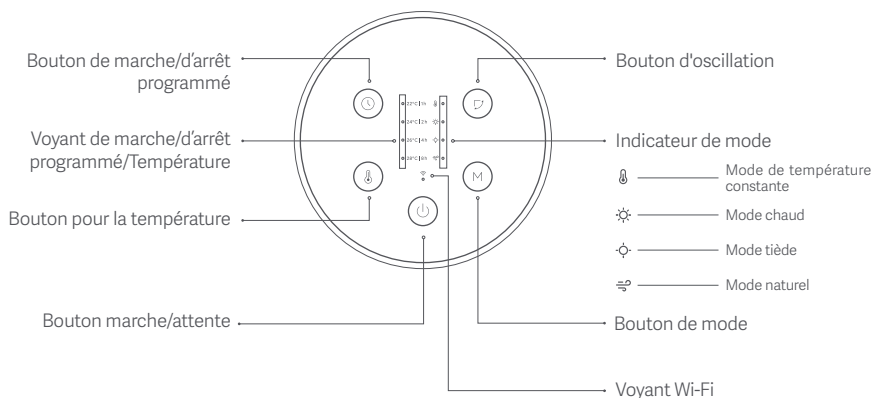

Remarque : les illustrations du produit, les accessoires et l'interface utilisateur présents dans le manuel d'utilisation sont uniquement fournis à titre indicatif. Le produit actuel et les fonctions effectives peuvent varier en raison des améliorations apportées au produit.

Utilisation

Avant utilisation

- Vérifier si le radiateur est en bon état et s'assurer que le cordon d'alimentation n'est pas endommagé ni cassé.
- Utiliser une prise électrique de 220–240 V CA ayant un courant nominal d'au moins 10 A. Il est recommandé de brancher le cordon d'alimentation à une prise murale, et ne pas partager la même multiprise avec d'autres appareils.
- Appuyer sur le bouton d'alimentation à l'arrière du radiateur avant utilisation. Lorsque le radiateur émet un son de notification, il est connecté à l'alimentation.
- Ce radiateur est un appareil électrique destiné à une utilisation rapprochée. Lors de l'utilisation du radiateur pour souffler l'air directement, il est recommandé de le placer à un ou deux mètres de vous, afin d'avoir une performance de chauffage optimale.

Allumé/En veille

- Appuyer sur le bouton marche/attente pour allumer le radiateur.
- Appuyer sur le bouton marche/attente lorsque le radiateur est allumé. Le radiateur dissipera la chaleur pendant 30 secondes, puis entrera en mode attente.
Remarque : Après que le radiateur a fonctionné en mode naturel pendant 30 secondes, appuyer sur le bouton marche/attente peut amener le radiateur à entrer directement en mode attente.
- Appuyer sur le bouton marche/attente lorsque le radiateur est entrain de dissiper de l'air, le radiateur retournera aux précédents paramètres utilisés.
Remarque : Lorsque vous envisagez de ne pas utiliser le radiateur sur une longue période, assurez-vous que le radiateur est en mode attente, puis éteignez le radiateur et débranchez le cordon d'alimentation.

Changement de mode

- Appuyer sur le bouton de mode pour parcourir les modes de température constante, chaude, tiède et naturelle.

Réglage de la température attendue

- Appuyer sur le bouton pour la température pour parcourir les températures attendues de 22 °C, 24 °C, 26 °C, et 28 °C.
- Après que la température attendue est réglée, le radiateur entrera automatiquement en mode température constante. D'autres modes ne prennent pas en charge les paramètres de température attendue.

Remarque : Si la température ambiante est supérieure à la température attendue dans le mode température constante, le radiateur peut basculer au mode naturel.

Attente programmée

- Appuyer sur le bouton de marche/d'arrêt programmé pour parcourir les durées d'attente programmées : une heure, deux heures, quatre heures, huit heures et arrêt.
- Si aucune opération n'est effectuée au bout de trois secondes après que la durée d'attente programmée a été sélectionnée, le voyant affichera la température attendue. Si aucune température attendue n'est réglée, le voyant s'éteindra.
- Après que la durée d'attente programmée a été sélectionnée, le voyant montrera la durée restante une fois que vous appuyez sur le bouton de marche/d'arrêt programmé. Vous pouvez appuyer sur le bouton de nouveau au bout de trois secondes pour parcourir les durées d'attente programmées.

Activation/désactivation de l'oscillation

- Appuyer sur le bouton d'oscillation pour activer ou désactiver le mode oscillation.

Activation/désactivation le verrouillage pour enfant

- Pour activer ou désactiver la fonction de verrouillage pour enfant, maintenir enfoncés simultanément le bouton d'oscillation et le bouton de mode pendant sept secondes.

La fonction de verrouillage pour enfant peut également être désactivée en rallumant le radiateur de nouveau après l'avoir déconnecté de l'alimentation ou débranché le cordon d'alimentation.

Activation/désactivation du Wi-Fi

- Pour activer ou désactiver le Wi-Fi, maintenir enfoncés simultanément le bouton de marche/d'arrêt programmé et le bouton d'oscillation et pendant sept secondes.

Réinitialisation du Wi-Fi

- Maintenir enfoncés simultanément le bouton de marche/d'arrêt programmé et le bouton pour la température pendant sept secondes. Lorsque le radiateur entre en mode de configuration de réseau, le Wi-Fi est réinitialisé avec succès.

Connexion avec l'application Mi Home/ Xiaomi Home

Ce produit fonctionne avec l'application Mi Home/ Xiaomi Home*. Contrôlez votre appareil avec l'application Mi Home/Xiaomi Home.

Scannez le code QR pour télécharger et installer l'application. Vous serez redirigé vers la page de configuration si l'application est déjà installée. Sinon, recherchez « Mi Home/Xiaomi Home » dans l'App Store pour la télécharger et l'installer. Ouvrez l'application Mi Home/Xiaomi Home, touchez l'icône « + » en haut à droite et suivez les invites pour ajouter votre appareil.

* Cette application est appelée l'application Xiaomi Home en Europe (sauf en Russie). Le nom de l'application qui s'affiche sur votre appareil devrait être utilisé comme nom par défaut.

Remarque :

- la version de l'application a été mise à jour. Suivez les instructions basées sur la version actuelle de l'application.
- Si vous ne parvenez pas à scanner le code QR du radiateur, recherchez son nom pour l'ajouter.



99EE4FEC

Description du voyant d'état du Wi-Fi

État du radiateur	Voyant d'état du Wi-Fi
En attente de connexion	Clignotement lent (allumé pendant 0,2 seconde, puis s'éteint pendant 0,8 seconde, de manière répétitive)
Connexion au réseau réussie	Activé
Reconnexion automatique en cours après une déconnexion	Clignotement rapide (allumé pendant 0,1 seconde, puis s'éteint pendant 0,2 seconde, de manière répétitive)
Mise à jour du micrologiciel	Clignotement (allumé pendant 0,05 seconde, puis s'éteint pendant 0,1 seconde, puis s'allume pendant 0,05 seconde, puis s'éteint pendant 0,8 seconde, de manière répétitive)
Fonction de connexion au réseau désactivée	À l'arrêt

Entretien et maintenance

- Avant de nettoyer le radiateur, l'éteindre et le débrancher, et attendre qu'il se refroidisse complètement.
- Utiliser un tissu propre, doux et mouillé pour nettoyer le radiateur. Ne pas laisser l'eau pénétrer le radiateur lors du nettoyage.
- Ne pas démonter le radiateur lors de l'entretien et de la maintenance.
- Après le nettoyage, s'assurer que le radiateur est complètement sec avant de l'utiliser ou de le ranger.
- Éviter de cogner ou de gratter le radiateur, afin d'éviter d'endommager le revêtement sur sa surface et la rouille.
- Lorsque vous envisagez de ne pas utiliser le radiateur sur une longue période, rangez le radiateur dans son emballage d'origine dans un endroit sec.

Dépannage

Problème	Cause possible	Solution
Le radiateur n'est pas connecté à une source d'alimentation.	Le cordon d'alimentation est branché de manière inappropriée.	Vérifiez si la fiche et le cordon d'alimentation sont correctement branchés.
	Le radiateur n'est pas branché.	Appuyez sur le bouton d'alimentation pour allumer le radiateur.
	Le radiateur n'est pas placé de manière ferme.	Placez fermement le radiateur sur une surface plane.
Le radiateur ne fonctionne pas.	Le radiateur n'est pas démarré.	Appuyez sur le bouton marche/attente du panneau de contrôle pour démarrer le radiateur.
	La température est trop élevée et le radiateur s'éteint automatiquement pour garantir la sécurité.	Gardez l'entrée d'air et la sortie d'air propres et dégagées, et redémarrez le radiateur après qu'il s'est refroidi.
	La fonction de verrouillage pour enfant est désactivée.	Désactivez le verrouillage pour enfant.
Impossible de trouver le radiateur dans l'application.	Échec de connexion au réseau.	Réinitialisez le Wi-Fi.
	Le signal Wi-Fi est faible.	Maintenez le téléphone et le radiateur à proximité de la source du signal Wi-Fi.
	Le cordon d'alimentation est branché de manière inappropriée.	Branchez le radiateur de manière appropriée et rallumez-le.
Le radiateur émet des sons étranges lorsqu'il est déplacé ou secoué.	La boule en acier dans le commutateur anti-inclinaison émet des cliquetis.	Placez fermement le radiateur sur une surface plane et évitez de le secouer violemment.

Caractéristiques

Nom : radiateur soufflant

Modèle : LSNFJ02LX

Tension nominale : 220–240 V-

Fréquence nominale : 50–60 Hz

Puissance nominale : 2000 W

Alimentation en mode naturel : 12 W

Dimensions du produit : 184 × 184 × 500 mm

Poids net : Environ 2,2 kg

Fréquence de fonctionnement : 2400–2483,5 MHz

Puissance maximale en sortie : < 20 dBm

Dans des conditions normales d'utilisation, cet équipement doit être maintenu à une distance d'au moins 20 cm entre l'antenne et le corps de l'utilisateur.

Informations sur la conformité et les réglementations

Déclaration de conformité pour l'Union européenne



Par la présente, Hangzhou Lexiu Electronic Technology Co., Ltd. déclare que cet équipement radio de type LSNFJ02LX est conforme à la Directive européenne 2014/53/UE. L'intégralité de la déclaration de conformité pour l'UE est disponible à l'adresse suivante : <http://www.mi.com/global/service/support/declaration.html>

DEEE Informations relatives à l'élimination et au recyclage



Tous les produits portant ce symbole deviennent des déchets d'équipements électriques et électroniques (DEEE dans la Directive européenne 2012/19/UE) qui ne doivent pas être mélangés aux déchets ménagers non triés. Vous devez contribuer à la protection de l'environnement et de la santé humaine en apportant l'équipement usagé à un point de collecte dédié au recyclage des équipements électriques et électroniques, agréé par le gouvernement ou les autorités locales. Le recyclage et la destruction appropriés permettront d'éviter tout impact potentiellement négatif sur l'environnement et la santé humaine. Contactez l'installateur ou les autorités locales pour obtenir plus d'informations concernant l'emplacement ainsi que les conditions d'utilisation de ce type de point de collecte.

Pour obtenir un manuel électronique détaillé, rendez-vous sur le site www.mi.com/global/service/userguide

Identifiant(s) du modèle :					
Élément	Symbole	Valeur	Unité	Élément	Unité
Puissance thermique			Type d'apport thermique, uniquement pour les convecteurs électriques d'espace de stockage local (sélectionner un)		
Puissance électrique nominale	P_{nom}	2,0	kW	Commande charge thermique manuelle, dotée d'un thermostat intégré	<input type="checkbox"/> Oui <input checked="" type="checkbox"/> Non
Puissance thermique minimale (indicatif)	P_{min}	1,4	kW	Commande charge thermique manuelle dotée d'un retour d'information sur la température dans la pièce et/ou à l'extérieur.	<input type="checkbox"/> Oui <input checked="" type="checkbox"/> Non
Puissance thermique maximale continue	$P_{max,c}$	2,0	kW	Commande charge thermique électronique dotée d'un retour d'information sur la température dans la pièce et/ou à l'extérieur	<input type="checkbox"/> Oui <input checked="" type="checkbox"/> Non
Consommation électrique auxiliaire			Puissance thermique assisté par ventilateur		<input type="checkbox"/> Oui <input checked="" type="checkbox"/> Non
Puissance thermique nominale à	eI_{max}	0,000	kW	Type de puissance thermique/de commande de température de la pièce (sélectionnez un)	
Puissance thermique minimale à	eI_{min}	0,000	kW	Puissance thermique à étape unique et aucune commande de la température de la pièce	<input type="checkbox"/> Oui <input checked="" type="checkbox"/> Non
En mode veille	eI_{SB}	0,001	kW	Deux ou plusieurs étapes manuelles, aucune commande de la température de la pièce	<input type="checkbox"/> Oui <input checked="" type="checkbox"/> Non
			Avec un thermostat mécanique de commande de la température de la pièce		<input type="checkbox"/> Oui <input checked="" type="checkbox"/> Non
			Avec une commande électronique de la température de la pièce		<input type="checkbox"/> Oui <input checked="" type="checkbox"/> Non
			Commande électronique de la température de la pièce plus un chronomètre journalier		<input type="checkbox"/> Oui <input checked="" type="checkbox"/> Non
			Commande électronique de la température de la pièce plus un chronomètre hebdomadaire		<input checked="" type="checkbox"/> Oui <input type="checkbox"/> Non

	Autres options de commande (plusieurs sélections possibles)	
	Commande de la température de la pièce, dotée d'une détection de présence	<input type="checkbox"/> Oui <input checked="" type="checkbox"/> Non
	Commande de la température de la pièce, dotée d'une détection de chambre ouverte	<input type="checkbox"/> Oui <input checked="" type="checkbox"/> Non
	Dotée d'une option de commande à distance	<input type="checkbox"/> Oui <input checked="" type="checkbox"/> Non
	Dotée de commande de démarrage adaptée	<input type="checkbox"/> Oui <input checked="" type="checkbox"/> Non
	Dotée d'une limitation de durée de fonctionnement	<input type="checkbox"/> Oui <input checked="" type="checkbox"/> Non
	Dotée d'un capteur à bulbes noir	<input type="checkbox"/> Oui <input checked="" type="checkbox"/> Non

Identifiant(s) du modèle :			
Description	Symbole	Valeur	Unité
Débit d'air maximal du ventilateur	<i>F</i>	7,4	m ³ /min
Puissance d'entrée du ventilateur	<i>P</i>	5,6	W
Valeur d'usage	<i>SV</i>	1,3	(m ³ /min)/W
Consommation en mode veille	<i>P_{SB}</i>	1,04	W
Niveau de puissance acoustique du ventilateur	<i>L_{WA}</i>	53	dB(A)
Vitesse maximale de l'air	<i>c</i>	0,9	Mètres/sec
Norme de mesure de la valeur d'usage	IEC 60879:1986 +cor1:1992		

Fabriqué pour : Xiaomi Communications Co., Ltd.

Fabricant : Hangzhou Lexiu Electronic Technology Co., Ltd.

(une société Mi Ecosystem)

Adresse : 2006-2010, Building 1, 501, 2nd Baiyang Street, Qiantang New District, Hangzhou, 310018 Zhejiang, Chine

Pour plus d'informations, rendez-vous sur www.mi.com

Version du manuel d'utilisation : V1.0

Precauciones de seguridad

Lea detenidamente este manual antes de usar el producto y consérvelo para futuras consultas.

- Este aparato puede ser utilizado por niños a partir de 8 años y por personas con capacidades físicas, sensoriales o mentales reducidas o con falta de experiencia y conocimientos si han recibido supervisión o instrucciones sobre el uso del aparato de forma segura y comprenden los peligros que conlleva.
- Los niños no deben jugar con el aparato.
- La limpieza y el mantenimiento por parte del usuario no deben ser realizados por niños sin supervisión.
- Si el cable de alimentación está dañado, debe ser reemplazado por el fabricante, su servicio técnico o personas con una cualificación similar para evitar peligros.
- El calefactor no debe estar situado inmediatamente debajo de una toma de corriente.
- No utilice este calefactor en las inmediaciones de un baño, una ducha o una piscina.
- No utilice este calefactor si se ha caído.
- No lo utilice si hay daños visibles en el calefactor.
- Utilice este calefactor en una superficie horizontal y estable.
- Los niños menores de 3 años deben mantenerse alejados a menos que estén continuamente supervisados.
- Los niños de entre 3 y 8 años de edad sólo podrán encender y apagar el aparato siempre que éste haya sido colocado o instalado en su posición de funcionamiento normal y que hayan recibido supervisión o instrucciones sobre cómo utilizar el aparato de forma segura y que comprendan los riesgos que conlleva. Los niños a partir de 3 años y menores de 8 no podrán enchufar, regular y limpiar el aparato ni realizar el mantenimiento del usuario.

ADVERTENCIAS

- No aclare el calentador con agua.
- No sumerja la batería ni el calefactor en agua.
- No tire agua sobre el calefactor.
- No utilice el calefactor en invernaderos ni en obras de construcción.
- Para evitar el sobrecalentamiento, no cubra el calefactor.
- No utilice el calefactor en habitaciones pequeñas cuando esté ocupadas por personas incapaces de abandonar la habitación por si solas, salvo que estén constantemente supervisadas.
- Para reducir el riesgo de incendio, mantenga los textiles, cortinas o cualquier otro material inflamable a una distancia mínima de 1 m de la salida de aire.

PRECAUCIÓN

Algunas partes de este producto pueden calentarse mucho y causar quemaduras. Hay que prestar especial atención cuando haya niños y personas vulnerables.

Uso

- Este calefactor está destinado a ser utilizado únicamente en interiores. Durante su utilización, coloque el calefactor de forma estable sobre una superficie plana y no la incline ni la vuelque.
- No entre en contacto físico con el calefactor con la piel desnuda para evitar quemaduras.
- No toque el calentador con las manos húmedas. No lo utilice para mantener calientes a los animales y las plantas.
- No toque el calefactor durante o justo después de utilizarlo para evitar quemaduras.
- Para prevenir el riesgo de sobrecalentamiento o incendio, nunca utilice una alargadera.
- Utilice el calefactor únicamente en un entorno bien ventilado. Asegúrese de que ningún objeto extraño se introduzca o bloquee la entrada o la salida de aire del calefactor.

- No introduzca cables ni otros objetos extraños en ninguna de las aberturas del calefactor para evitar descargas eléctricas.
- No coloque ni utilice el calefactor cerca de materiales inflamables y explosivos como gasolina y pintura, ni cerca de objetos que se deformen, decoloren o deterioren fácilmente con el calor, ni en lugares con mucho polvo como garajes o talleres.
- Durante el uso del calefactor, no comparta el mismo circuito eléctrico con otros dispositivos para evitar una sobrecarga del circuito.
- No desmonte el calefactor usted mismo para evitar riesgos de seguridad. Si el calefactor funciona mal, póngase en contacto con el equipo de servicio postventa.
- La función de modo natural del calefactor no puede sustituir completamente a la función del ventilador.
- No desconecte el calefactor de la corriente cuando no se haya enfriado completamente. De lo contrario, el calefactor podría apagarse automáticamente para garantizar la seguridad. El calefactor volverá a funcionar normalmente cuando se enfríe completamente.

Descripción del producto

Calefactor de torre

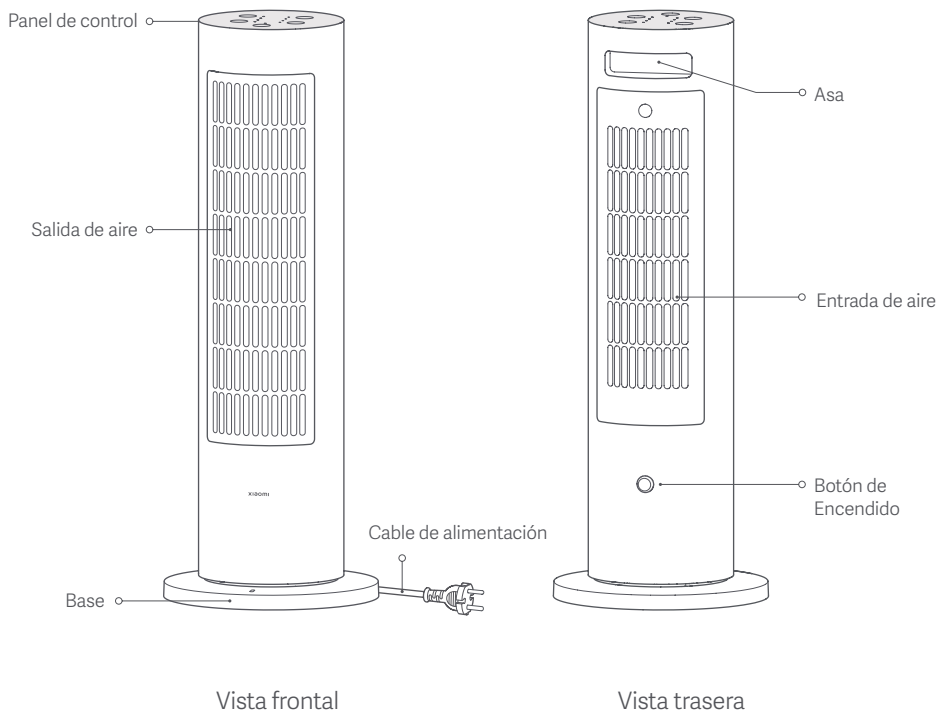

Panel de control

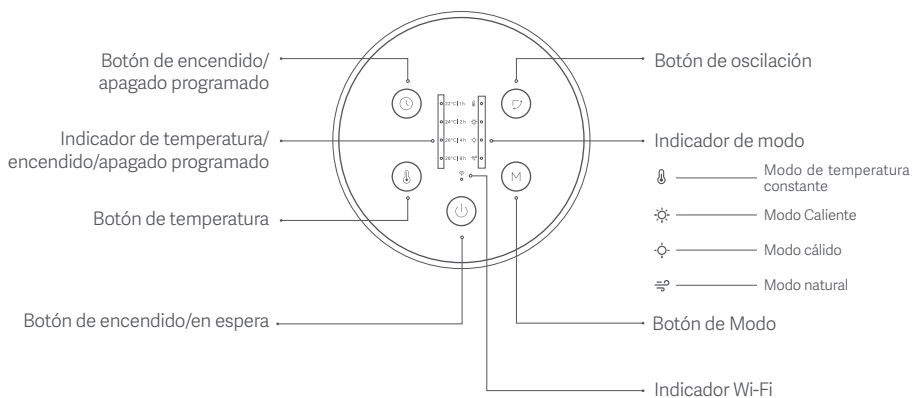

Nota: Las ilustraciones del producto, los accesorios y la interfaz de usuario del manual de usuario son solo para fines de referencia. El producto y las funciones actuales pueden variar debido a mejoras del producto.

Modo de uso

Antes de usar

- Compruebe si el calefactor está en buen estado y asegúrese de que el cable de alimentación no está dañado o roto.
- Utilice una toma de corriente de 220–240 V AC con una corriente nominal de al menos 10 A. Se recomienda conectar el cable de alimentación a una toma de corriente de pared, y no compartir la misma regleta con otros aparatos.
- Pulse el botón de encendido situado en la parte posterior del calefactor antes de utilizarlo. Cuando el calefactor emite un sonido de notificación, está conectado a la corriente.
- Este calefactor es un aparato eléctrico para utilizar a corta distancia. Cuando utilice el calefactor para emitir aire directamente, se recomienda colocarlo a uno o dos metros de distancia para obtener un rendimiento óptimo de la calefacción.

Encendido/espera

- Pulse el botón de encendido/espera para encender el calefactor.
- Pulse el botón de encendido/espera cuando el calefactor esté encendido, el calefactor disipará el calor durante 30 segundos y luego entrará en el modo de espera.

Nota: Después de que el calefactor haya estado funcionando en modo natural durante 30 segundos, al pulsar el botón de encendido/espera, el calefactor puede entrar directamente en modo de espera.

- Pulse el botón de encendido/espera cuando el calefactor esté disipando calor, el calefactor volverá a los ajustes utilizados anteriormente.

Nota: Si piensa no utilizar el calefactor durante mucho tiempo, asegúrese de que el calefactor esté en modo de espera y, a continuación, apague el calefactor y desenchufe el cable de alimentación.

Cambio de modo

- Pulse el botón de modo para pasar por los modos de temperatura constante, caliente, templado y natural.

Ajuste de la temperatura prevista

- Pulse el botón de temperatura para pasar por las temperaturas previstas de 22 °C, 24 °C, 26 °C y 28 °C.
- Una vez ajustada la temperatura esperada, el calefactor entrará automáticamente en el modo de temperatura constante. Otros modos no admiten el ajuste de la temperatura esperada.

Nota: Si la temperatura ambiente es superior a la prevista en el modo de temperatura constante, el calefactor puede pasar al modo natural.

Espera programada

- Pulse el botón de encendido/apagado programado para recorrer los tiempos de espera programados: una hora, dos horas, cuatro horas, ocho horas y apagado.
- Si no se realiza ninguna operación en los tres segundos siguientes a la selección del tiempo de espera programado, el indicador mostrará la temperatura prevista. Si no se establece ninguna temperatura esperada, el indicador se apagará.
- Después de seleccionar el tiempo de espera programado, el indicador mostrará el tiempo restante una vez que se pulse el botón de encendido/apagado programado. Puede pulsar el botón de nuevo antes de tres segundos para recorrer los tiempos de espera programados.

Activación/desactivación de la oscilación

- Pulse el botón de oscilación para activar o desactivar el modo de oscilación.

Activación/desactivación del bloqueo para niños

- Para activar o desactivar la función de bloqueo para niños, mantenga pulsados el botón de oscilación y el botón de modo simultáneamente durante siete segundos.

La función de bloqueo para niños también puede desactivarse encendiendo de nuevo el calefactor después de desconectarlo de la corriente o desenchufando el cable de alimentación.

Activar/desactivar la señal Wi-Fi

- Para activar o desactivar el Wi-Fi, mantenga pulsados el botón de encendido/apagado programado y el botón de oscilación simultáneamente durante siete segundos.

Restablecer Wi-Fi

- Mantenga pulsados el botón de encendido/apagado programado y el botón de temperatura simultáneamente durante siete segundos. Cuando el calefactor entra en el modo de configuración de la red, el Wi-Fi se habrá restablecido correctamente.

Conectando con la aplicación Mi Home/Xiaomi Home

Este producto funciona con la aplicación Mi Home/Xiaomi Home*. Controla tu dispositivo con la aplicación Mi Home/Xiaomi Home.

Escanee el código QR para descargar e instalar la aplicación. Se le dirigirá a la página de configuración de conexión si la aplicación ya está instalada. O busque "Mi Home/Xiaomi Home" en la App Store para descargarla e instalarla.

Abra la aplicación Mi Home/Xiaomi Home, pulse "+" en la parte superior derecha y, a continuación, siga las instrucciones para añadir el dispositivo.

* La aplicación se conoce como Xíaoimi Home en Europa (excepto en Rusia). El nombre de la aplicación que aparece en su dispositivo debe ser tomado como el predeterminado.

Nota:

- La versión de la aplicación puede haber sido actualizada, siga las instrucciones basadas en la versión actual de la aplicación.
- Si no puede escanear el código QR del calentador, busque su nombre para agregarlo.



99EE4FEC

Indicador de estado del Wi-Fi Descripción

Estado del calefactor	Estado del indicador del Wi-Fi
En espera de conexión	Parpadeo lento (encendido durante 0,2 segundos, luego apagado durante 0,8 segundos, repetidamente)
Red conectada correctamente	Encendido
Reconexión automática tras una desconexión	Parpadeo rápido (encendido durante 0,1 segundos, luego apagado durante 0,2 segundos, repetidamente)
Actualización del firmware	Parpadeo (encendido durante 0,05 segundos, luego apagado durante 0,1 segundos, y encendido durante 0,05 segundos, luego apagado durante 0,8 segundos, repetidamente)
Función de conexión a la red desactivada	Apagado

Cuidado y mantenimiento

- Antes de limpiar el calefactor, apáguelo y desenchúfelo y espere a que se enfríe completamente.
- Utilice un paño limpio, suave y húmedo para limpiar el calefactor. No deje caer agua en el calefactor durante la limpieza.
- No desmonte el calefactor durante su cuidado y mantenimiento.
- Después de la limpieza, asegúrese de que el calefactor esté completamente seco antes de utilizarlo o guardarlo.
- Evite golpear o rayar el calefactor para evitar que su revestimiento superficial se dañe y se oxide.
- Si no va a utilizar el calefactor durante mucho tiempo, guárdelo en su embalaje original y en un lugar seco.

Resolución de posibles problemas

Problema	Posible causa	Solución
El calefactor no se conecta a la corriente.	El cable de alimentación no está enchufado correctamente.	Compruebe si el enchufe y el cable de alimentación están bien conectados.
	El calefactor no está encendido.	Pulse el botón de encendido para poner en marcha el calefactor.
	El calefactor no está colocado de forma estable.	Coloque el calefactor de forma estable sobre una superficie plana.
El calefactor no funciona.	El calefactor no está encendido.	Pulse el botón de encendido/espera del panel de control para poner en marcha el calefactor.
	La temperatura es demasiado alta y el calefactor se apaga automáticamente para garantizar la seguridad.	Mantenga la entrada y la salida de aire despejadas y sin obstrucciones, y vuelva a poner en marcha el calefactor después de que se enfríe.
	La función de bloqueo para niños está activada.	Desactive el bloqueo para niños.
El calefactor no se encuentra en la aplicación.	Error de conexión de red.	Restablezca la red Wi-Fi.
	La señal Wi-Fi es débil.	Mantenga el teléfono y el calefactor cerca de la fuente de señal Wi-Fi.
	El cable de alimentación no está enchufado correctamente.	Enchufe el calefactor correctamente y vuelva a encenderlo.
El calefactor emite sonidos extraños cuando se mueve o se agita.	La bola de acero del interruptor antivuelco hace ruido.	Coloque el calefactor en una superficie plana de forma estable y evite agitarlo violentamente.

Especificaciones

Nombre: Calentador de ventilador
 Modelo: LSNFJ02LX
 Tensión nominal: 220-240 V-
 Frecuencia nominal: 50-60 Hz
 Energía nominal: 2000 W

Potencia del modo natural: 12 W
 Dimensiones del artículo: 184 × 184 × 500 mm
 Peso neto: 2,2 kg aprox.
 Frecuencia de operación: 2400-2483,5 MHz
 Potencia máxima de salida: < 20 dBm

En condiciones normales de uso, este equipo debe mantenerse a una distancia de, al menos, 20 cm entre la antena y el cuerpo del usuario.

Información sobre el cumplimiento de la normativa

Declaración de conformidad de la UE



Por la presente, Hangzhou Lexiu Electronic Technology Co., Ltd. declara que el equipo radioeléctrico de tipo LSNFJ02LX cumple con la Directiva 2014/53/UE. Encontrará el texto completo de la declaración de conformidad de la UE en esta dirección de Internet: <http://www.mi.com/global/service/support/declaration.html>

RAEE Información sobre eliminación y reciclaje



Todos los productos que llevan este símbolo son residuos de aparatos eléctricos y electrónicos (RAEE según la directiva 2012/19/UE) que no deben mezclarse con residuos domésticos sin clasificar. En su lugar, debe proteger la salud humana y el medio ambiente entregando sus equipos de desecho a un punto de recogida para el reciclaje de residuos de equipos eléctricos y electrónicos, designado por el gobierno o las autoridades locales. La eliminación y el reciclado correctos ayudarán a evitar posibles consecuencias negativas para el medio ambiente y la salud humana. Póngase en contacto con el instalador o con las autoridades locales para obtener más información sobre la ubicación y las condiciones de dichos puntos de recogida.

Para un manual electrónico detallado, vaya a www.mi.com/global/service/userguide

Identificador(es) del modelo:					
Elemento	Símbolo	Valor	Unidad	Elemento	Unidad
Potencia calorífica de salida				Tipo de entrada de calor, sólo para calentadores eléctricos de almacenamiento local (seleccione uno)	
Potencia calorífica de salida nominal	P_{nom}	2,0	kW	Control manual de la carga calorífica, con termostato integrado	<input type="checkbox"/> Sí <input checked="" type="checkbox"/> No
Potencia calorífica de salida mínima (indicativa)	P_{min}	1,4	kW	Control manual de la carga calorífica con retroalimentación de la temperatura ambiente y/o exterior	<input type="checkbox"/> Sí <input checked="" type="checkbox"/> No
Potencia calorífica de salida continua máxima	$P_{max,c}$	2,0	kW	Control electrónico de la carga calorífica con retroalimentación de la temperatura ambiente y/o exterior	<input type="checkbox"/> Sí <input checked="" type="checkbox"/> No
Consumo eléctrico auxiliar				Potencia calorífica de asistida por ventilador	<input type="checkbox"/> Sí <input checked="" type="checkbox"/> No
A potencia calorífica de salida nominal	eI_{max}	0,000	kW	Tipo de control de la potencia calorífica de salida/ temperatura ambiente (seleccione uno)	
A potencia calorífica de salida mínima	eI_{min}	0,000	kW	Potencia calorífica de salida de una etapa y sin control de la temperatura ambiente	<input type="checkbox"/> Sí <input checked="" type="checkbox"/> No
En modo de espera	eI_{SB}	0,001	kW	Dos o más etapas manuales, sin control de la temperatura ambiente	<input type="checkbox"/> Sí <input checked="" type="checkbox"/> No
				Con control de temperatura ambiente por termostato mecánico	<input type="checkbox"/> Sí <input checked="" type="checkbox"/> No
				Con control electrónico de la temperatura ambiente	<input type="checkbox"/> Sí <input checked="" type="checkbox"/> No
				Control electrónico de la temperatura ambiente más temporizador de día	<input type="checkbox"/> Sí <input checked="" type="checkbox"/> No
				Control electrónico de la temperatura ambiente más temporizador semanal	<input checked="" type="checkbox"/> Sí <input type="checkbox"/> No

	Otras opciones de control (posibilidad de selección múltiple)	
	Control de la temperatura ambiente, con detección de presencia	<input type="checkbox"/> Sí <input checked="" type="checkbox"/> No
	Control de la temperatura ambiente, con detección de ventana abierta	<input type="checkbox"/> Sí <input checked="" type="checkbox"/> No
	Con opción de control de distancia	<input type="checkbox"/> Sí <input checked="" type="checkbox"/> No
	Con control de arranque adaptativo	<input type="checkbox"/> Sí <input checked="" type="checkbox"/> No
	Con limitación del tiempo de funcionamiento	<input type="checkbox"/> Sí <input checked="" type="checkbox"/> No
	Con sensor de bombilla negra	<input type="checkbox"/> Sí <input checked="" type="checkbox"/> No

Identificador(es) del modelo:			
Descripción	Símbolo	Valor	Unidad
Caudal máximo del ventilador	F	7,4	m ³ /min
Potencia de entrada del ventilador	P	5,6	W
Valor del servicio	SV	1,3	(m ³ /min)/W
Consumo en modo de espera	P _{SB}	1,04	W
Nivel de potencia sonora del ventilador	L _{WA}	53	dB(A)
Velocidad máxima del aire	c	0,9	metros/segundo
Norma de medición del valor de servicio	IEC 60879:1986 + cor1:1992		

Fabricado para: Xiaomi Communications Co., Ltd.

Fabricado por: Hangzhou Lexiu Electronic Technology Co., Ltd.

(una empresa Mi Ecosystem)

Dirección: 2006-2010, Building 1, 501, 2nd Baiyang Street, Qiantang New District, Hangzhou, 310018 Zhejiang, China

Para obtener más información, visite www.mi.com

Versión del manual del usuario: V 1.0

Precauções de Segurança

Leia este manual com atenção antes de utilizar o produto e guarde-o para referência futura.

- Este aparelho pode ser utilizado por crianças a partir de 8 anos e pessoas com capacidades físicas, sensoriais ou mentais reduzidas ou com falta de experiência ou conhecimento, se as mesmas forem corretamente supervisionadas ou instruídas sobre a utilização do aparelho de forma segura e se compreenderem os riscos envolvidos.
- As crianças não deverão brincar com o aparelho.
- A limpeza e a manutenção não devem ser executadas por crianças sem supervisão.
- Se o cabo de alimentação estiver danificado, deverá ser substituído pelo fabricante, pelo fornecedor de serviços ou por outras pessoas qualificadas, de forma a evitar acidentes.
- O aquecedor não deve estar imediatamente abaixo de uma tomada.
- Não utilize este termoventilador perto do banho, do duche ou de uma piscina.
- Não utilize este aquecedor caso ele tenha caído.
- Não utilize o aquecedor caso ele apresente algum dano.
- Utilize este aquecedor numa superfície horizontal e estável.
- Crianças com menos de 3 anos devem manter-se afastadas, a menos que sob supervisão constante.
- Crianças entre os 3 anos e menos que 8 anos só devem ligar/desligar o aparelho se este estiver na sua posição normal de funcionamento e se estiverem a ser vigiadas ou se tiverem recebido instruções sobre como utilizar o aparelho de forma segura e os respetivos riscos associados. Crianças entre os 3 anos e menos que 8 anos não devem ligar o aparelho à tomada, regulá-lo, limpá-lo ou fazer manutenção ao mesmo.

AVISOS

- Não enxágue o aquecedor na água.
- Não mergulhe o aquecedor em água.
- Não molhe o aquecedor.
- Não use o aquecedor em estufas ou locais de construção.
- Para evitar o sobreaquecimento, não cubra o aquecedor.
- Não utilize este aquecedor em espaços pequenos com pessoas que não consigam sair do quarto sozinhas, a menos que sob supervisão constante.
- Para mitigar o risco de incêndio, mantenha tecidos, cortinados ou qualquer outro material inflamável a uma distância mínima de 1 m da saída de ar.

ATENÇÃO

Algumas das peças deste produto podem ficar muito quentes e causar queimaduras. Deve ter especial cuidado na presença de crianças ou pessoas vulneráveis.

Utilização

- Este aquecedor é apenas para utilização em espaços fechados. Durante o uso, coloque o aquecedor numa superfície plana e estável, e não o incline nem derrube.
- Não toque no aquecedor diretamente com a pele para evitar queimaduras.
- Não toque no aquecedor com as mãos molhadas. Não o utilize para aquecer animais ou plantas.
- Não toque no aquecedor durante ou imediatamente após o uso, para evitar queimaduras.
- Para prevenir o risco de sobreaquecimento ou incêndio, nunca use extensões elétricas.
- Use o aquecedor somente em ambientes bem ventilados. Certifique-se de que não há objetos estranhos metidos na entrada ou na saída de ar do aquecedor ou a bloquear as mesmas.

- Não insira fios, arames, ou quaisquer outros objetos estranhos nas entradas do aquecedor, para evitar choques elétricos.
- Não coloque ou utilize o aquecedor perto de materiais inflamáveis ou explosivos, como gasolina ou tinta, perto de objetos suscetíveis de se deformarem, desbotarem ou deteriorarem com o calor, ou em espaços com muito pó, como garagens ou oficinas.
- Quando estiver a utilizar este aquecedor, não partilhe o mesmo circuito elétrico com outros aparelhos, para não sobrecarregar o circuito.
- Não desmonte o aquecedor, para evitar acidentes. Se o aquecedor avariar, contacte a equipa do serviço pós-venda.
- O modo natural do aquecedor não substitui totalmente a ventilação.
- Não desligue o aquecedor enquanto ele não tiver arrefecido por completo. Caso contrário, o aquecedor poderá desligar-se automaticamente para garantir a segurança. O aquecedor retomará o seu funcionamento normal quando tiver arrefecido por completo.

Visão geral do Produto

Aquecedor Vertical

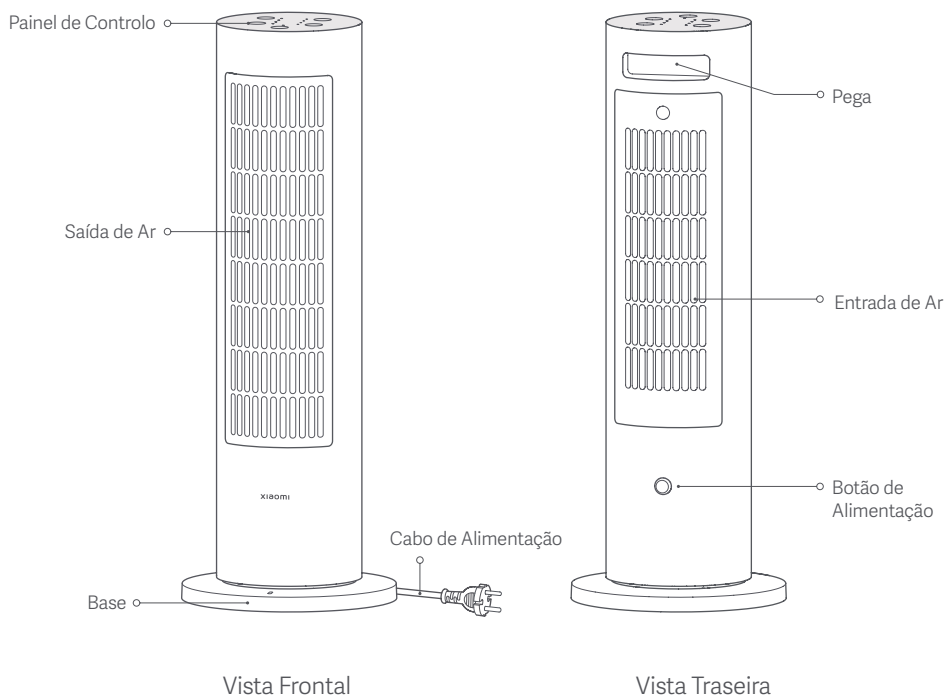

Painel de Controle

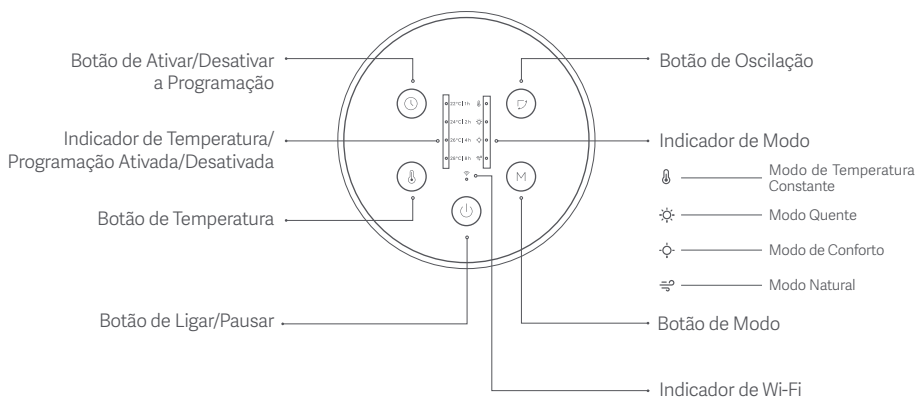

Nota: As ilustrações do produto, os acessórios e a interface de utilizador no manual do utilizador são apenas para referência. O verdadeiro produto e respetivas funções podem variar consoante os melhoramentos.

Como Utilizar

Antes de Utilizar

- Verifique se o aquecedor está em boas condições, e certifique-se de que o cabo de alimentação não está danificado ou avariado.
- Utilize uma tomada de 220–240 V CA com uma corrente nominal de pelo menos 10 A. Recomendase a utilização de uma tomada de parede. Não partilhe a mesma extensão com outros aparelhos.
- Pressione o botão de alimentação na parte de trás do aquecedor antes de o usar. O aquecedor emite um alerta sonoro quando o liga.
- Este aquecedor é um aparelho elétrico para utilização próxima. Se usar o aquecedor com ventilação direta, deve colocá-lo entre um a dois metros de distância de si, para um melhor desempenho de aquecimento.

Ligar/Pausar

- Pressione o botão de ligar/pausar para ligar o aquecedor.
- Com o aquecedor ligado, pressione o botão de ligar/pausar. O aquecedor dissipará o calor durante 30 segundos e depois entrará em modo de espera.

Nota: Após o aquecedor ter estado a trabalhar no modo natural durante 30 segundos, pressionar o botão de ligar/pausar fará com que o aquecedor entre diretamente em modo de espera.

- Pressione o botão de ligar/pausar enquanto o aquecedor estiver a dissipar calor, e o aquecedor voltará às definições previamente utilizadas.

Nota: Se estiver a planear não utilizar o aquecedor durante um longo período de tempo, certifique-se de que este se encontra em modo de espera e de seguida desligue-o no botão e da corrente.

Mudar o Modo

- Pressione o botão de modo para navegar entre o modo de temperatura constante, o modo quente, o modo de conforto e o modo natural.

Ajustar a Temperatura Prevista

- Pressione o botão de temperatura para navegar entre as várias temperaturas previstas: 22 °C, 24 °C, 26 °C e 28 °C.
- Após definir a temperatura prevista, o aquecedor entrará automaticamente no modo de temperatura constante. Os outros modos não permitem as definições de temperatura prevista.

Nota: Se a temperatura ambiente estiver mais alta do que a temperatura prevista no modo de temperatura constante, o aquecedor poderá mudar para o modo natural.

Programação do Modo de Espera

- Pressione o botão de ativar/desativar a programação para navegar entre os horários dos programas do modo de espera: uma hora, duas horas, quatro horas, oito horas ou desativada.
- Se não for executada qualquer operação três segundos após a seleção do horário do programa, o indicador apresentará a temperatura prevista. Se não selecionar uma temperatura, o indicador apagar-se-á.
- Após selecionar o horário do programa, o indicador apresentará o tempo que resta, quando pressionar o botão de ativar/desativar a programação. Pode voltar a pressionar o botão, dentro de três segundos, para navegar entre os vários horários dos programas.

Ativar/Desativar a Oscilação

- Pressione o botão de oscilação para ativar ou desativar modo de oscilação.

Ativar/Desativar o Bloqueio para Crianças

- Para ativar ou desativar o bloqueio para crianças, pressione o botão de oscilação e o botão de modo simultaneamente durante sete segundos.

O bloqueio para crianças pode ser desativado voltando a ligar o aquecedor após o ter desligado no botão ou da corrente.

Ativar/Desativar o Wi-Fi

- Para ativar ou desativar o Wi-Fi, pressione o botão de ativar/desativar a programação e o botão de oscilação simultaneamente durante sete segundos.

Reiniciar o Wi-Fi

- Pressione o botão de ativar/desativar a programação e o botão de temperatura simultaneamente durante sete segundos. Quando o aquecedor entrar no modo de configuração de rede, o Wi-Fi terá sido reiniciado com sucesso.

Ligar à Aplicação Mi Home/Xiaomi Home

Este produto é compatível com a aplicação Mi Home/Xiaomi Home*. Controle o seu dispositivo com a aplicação Mi Home/Xiaomi Home.

Leia o código QR para transferir e instalar a aplicação. A página de configuração da ligação será aberta se a aplicação já estiver instalada. Também pode pesquisar "Mi Home/Xiaomi Home" na loja de aplicações para a transferir e instalar. Abra a aplicação Mi Home/Xiaomi Home e toque em "+" no canto superior direito. De seguida, siga as instruções para adicionar o dispositivo.

* Na Europa, a aplicação é denominada Xíaoimi Home (exceto na Rússia). O nome da aplicação apresentado no seu dispositivo deve ser utilizado como nome predefinido.

Nota:

- A versão da aplicação pode ter sido atualizada. Siga as instruções com base na versão atual da aplicação.
- Se você não conseguir digitalizar o código QR do aquecedor, pesquise seu nome para adicioná-lo.



99EE4FEC

Descrição do Estado do Indicador de Wi-Fi

Estado do Aquecedor	Estado do Indicador de Wi-Fi
A aguardar ligação	A piscar lentamente (aceso durante 0,2 segundos, apagado durante 0,8 segundos, sucessivamente)
Ligação à rede estabelecida	Ligado
A restabelecer ligação automaticamente após falha	A piscar rapidamente (aceso durante 0,1 segundos, apagado durante 0,2 segundos, sucessivamente)
A atualizar o firmware	A piscar (aceso durante 0,05 segundos, apagado durante 0,1 segundos, aceso durante 0,05 segundos, apagado durante 0,8 segundos, sucessivamente)
Ligação de rede desativada	Desligado

Cuidados e Manutenção

- Antes de limpar o aquecedor, desligue-o no botão e da corrente e espere até que arrefeça por completo.
- Utilize um pano limpo, macio e húmido para limpar o aquecedor. Não deixe pingar água para dentro do aquecedor durante a limpeza.
- Não desmonte o aquecedor durante a manutenção.
- Após a limpeza, certifique-se de que o aquecedor está completamente seco antes de o usar ou guardar.
- Evite bater ou raspar no aquecedor para não danificar e enferrujar o revestimento de superfície.
- Se estiver a planear não utilizar o aquecedor durante um longo período de tempo, guarde-o na sua embalagem original e mantenha-o num ambiente seco.

Resolução de Problemas

Problema	Possível Causa	Solução
O aquecedor não liga.	O cabo de alimentação não está devidamente ligado.	Verifique se a ficha e o cabo de alimentação estão devidamente ligados.
	O aquecedor não está ligado.	Pressione o botão de alimentação para ligar o aquecedor.
	O aquecedor não está numa posição estável.	Coloque o aquecedor numa superfície plana e estável.
O aquecedor não funciona.	O aquecedor não foi iniciado.	Pressione o botão de ligar/pausar, no painel de controlo, para iniciar o aquecedor.
	A temperatura está muito alta, e o aquecedor desliga-se automaticamente para garantir a segurança.	Mantenha a entrada e a saída de ar limpas e desobstruídas, e reinicie o aquecedor assim que ele arrefecer.
	O bloqueio para crianças está ativo.	Desative o bloqueio para crianças.
Não é possível encontrar o aquecedor na aplicação.	A ligação de rede falha.	Reinicie o Wi-Fi.
	O sinal de Wi-Fi está fraco.	Mantenha o telefone e o aquecedor perto da fonte do sinal de Wi-Fi.
	O cabo de alimentação não está devidamente ligado.	Ligue devidamente o cabo e volte a ligar o aquecedor.
O aquecedor emite ruídos estranhos quando é movido ou abanado.	A esfera de aço do sistema anti-inclinação chocalha.	Coloque o aquecedor numa superfície plana e estável e evite abaná-lo bruscamente.

Especificações

Nome: Aquecedor do Ventilador
Modelo: LSNFJ02LX
Tensão Nominal: 220–240 V-
Frequência Nominal: 50–60 Hz
Potência Nominal: 2000 W

Potência do Modo Natural: 12 W
Dimensões do Produto: 184 × 184 × 500 mm
Peso Líquido: Aprox. 2,2 kg
Frequência de Operação: 2400–2483,5 MHz
Potência máxima de saída: < 20 dBm

Em condições normais de utilização, este equipamento deve ser mantido a uma distância de separação de, pelo menos, 20 cm entre a antena e o corpo do utilizador.

Informação sobre o cumprimento da regulamentação

Declaração de conformidade da UE



Pelo presente, Hangzhou Lexiu Electronic Technology Co., Ltd. declara que o equipamento de rádio do tipo LSNFJ02LX está em conformidade com a Diretiva 2014/53/UE. O texto completo da declaração de conformidade da UE está disponível em: <http://www.mi.com/global/service/support/declaration.html>

REEE Informações sobre a eliminação e reciclagem



Todos os produtos que apresentem este símbolo são considerados resíduos de equipamentos elétricos e eletrónicos (REEE, conforme a Diretiva 2012/19/UE), não devendo ser misturados com resíduos domésticos indiscriminados. Em vez disso, o utilizador deve proteger a saúde humana e o meio ambiente e entregar o respetivo equipamento num ponto de recolha designado para reciclagem de resíduos de equipamentos elétricos e eletrónicos, indicado pelo governo ou pelas autoridades locais. A correta eliminação e a reciclagem ajudarão a prevenir eventuais consequências negativas para o meio ambiente e a saúde humana. Para obter mais informações sobre os locais e os termos e condições de tais pontos de recolha, entre em contacto com a entidade responsável pela instalação ou com as autoridades locais.

Para consultar o manual detalhado online, visite www.mi.com/global/service/userguide

Identificador(es) do modelo:						
Item	Símbolo	Valor	Unidade	Item	Unidade	
Saída de calor				Tipo de entrada de calor, para aquecedores de espaço local de armazenamento elétrico apenas (selecionar um)		
Saída de calor nominal	P_{nom}	2,0	kW	Controlo da carga de calor manual, com termostato integrado	<input type="checkbox"/> Sim <input checked="" type="checkbox"/> Não	
Saída de calor mínimo (indicativo)	P_{min}	1,4	kW	Controlo da carga de calor manual com quarto e/ou feedback da temperatura ao ar livre	<input type="checkbox"/> Sim <input checked="" type="checkbox"/> Não	
Saída de calor contínuo máximo	$P_{max,c}$	2,0	kW	Controlo da carga de calor eletrónico com quarto e/ou feedback da temperatura ao ar livre	<input type="checkbox"/> Sim <input checked="" type="checkbox"/> Não	
Consumo de eletricidade auxiliar				Saída de calor assistida por ventoinha		
Na saída de calor nominal		eI_{max}	0,000	kW	Tipo de saída de calor/controlo de temperatura ambiente (selecionar um)	
Na saída de calor mínimo		eI_{min}	0,000	kW	Saída de calor de fase única e sem controlo de temperatura ambiente	<input type="checkbox"/> Sim <input checked="" type="checkbox"/> Não
Em modo de espera		eI_{SB}	0,001	kW	Duas ou mais fases manuais, sem controlo de temperatura ambiente	<input type="checkbox"/> Sim <input checked="" type="checkbox"/> Não
				Com termostato mecânico de controlo de temperatura ambiente	<input type="checkbox"/> Sim <input checked="" type="checkbox"/> Não	
				Com controlo eletrónico de temperatura ambiente	<input type="checkbox"/> Sim <input checked="" type="checkbox"/> Não	
				Controlo eletrónico de temperatura ambiente mais um temporizador diário	<input type="checkbox"/> Sim <input checked="" type="checkbox"/> Não	
				Controlo eletrónico de temperatura ambiente mais um temporizador semanal	<input checked="" type="checkbox"/> Sim <input type="checkbox"/> Não	

	Outras opções de controlo (múltiplas seleções possíveis)	
	Controlo de temperatura ambiente, com deteção de presença	<input type="checkbox"/> Sim <input checked="" type="checkbox"/> Não
	Controlo de temperatura ambiente, com deteção de janela aberta	<input type="checkbox"/> Sim <input checked="" type="checkbox"/> Não
	Com opção de controlo de distância	<input type="checkbox"/> Sim <input checked="" type="checkbox"/> Não
	Com controlo de início adaptativo	<input type="checkbox"/> Sim <input checked="" type="checkbox"/> Não
	Com limitação de tempo de funcionamento	<input type="checkbox"/> Sim <input checked="" type="checkbox"/> Não
	Com sensor de lâmpada preta	<input type="checkbox"/> Sim <input checked="" type="checkbox"/> Não

Identificador(es) do modelo:			
Descrição	Símbolo	Valor	Unidade
Velocidade máxima de circulação da ventoinha	F	7,4	m ³ /min
Entrada da potência da ventoinha	P	5,6	W
Valor de serviço	VS	1,3	(m ³ /min)/W
Consumo do modo em espera	P_{SB}	1,04	W
Nível da potência do som da ventoinha	L_{WA}	53	dB(A)
Velocidade máxima de ar	c	0,9	metros/segundos
Medida padrão para o valor de serviço	IEC 60879:1986 +cor1:1992		

Fabricado para: Xiaomi Communications Co., Ltd.
Fabricante: Hangzhou Lexiu Electronic Technology Co., Ltd.
(Uma empresa do Ecossistema Mi)

Morada: 2006-2010, Building 1, 501, 2nd Baiyang Street, Qiantang New District, Hangzhou, 310018 Zhejiang, China
Para mais informações, consulte o site www.mi.com

Versão do Manual do utilizador: V1.0

Меры предосторожности по технике безопасности

Перед использованием внимательно прочтите это руководство. Сохраните его — оно может понадобиться вам в дальнейшем.

- Этим устройством могут пользоваться дети в возрасте от 8 лет, а также лица с ограниченными физическими, сенсорными или умственными способностями или недостаточным опытом и знаниями, если они находятся под присмотром или прошли инструктаж по безопасному использованию устройством и понимают связанные с ним опасности.
- Дети не должны играть с устройством.
- Чистку и обслуживание устройства могут проводить дети только в том случае, если она проводится под присмотром.
- Если шнур питания повреждён, то во избежание опасных ситуаций, его замену должен выполнять производитель, сервисный агент или специалист с аналогичной квалификацией.
- Обогреватель не должен располагаться непосредственно под розеткой.
- Не используйте данный обогреватель в непосредственной близости от ванны, душа или бассейна.
- Не используйте данный обогреватель, если уронили его.
- Не используйте, если есть видимые признаки повреждения обогревателя.
- Используйте данный обогреватель на ровной и устойчивой поверхности.
- Детей в возрасте до 3 лет, необходимо держать подальше от прибора, если они не находятся под постоянным присмотром.
- Дети в возрасте от 3 лет до 8 лет должны включать/выключать прибор только при условии, что он был помещён или установлен в предназначенное для него нормальное рабочее положение, и они находятся под присмотром либо были проинструктированы относительно безопасного использования прибора и понимают сопутствующие опасности. Дети в возрасте от 3 до 8 лет не должны подключать, регулировать и чистить прибор или выполнять пользовательское обслуживание.

ПРЕДУПРЕЖДЕНИЯ

- Не промывайте обогреватель водой.
- Не погружайте обогреватель в воду.
- Не проливайте воду на обогреватель.
- Не используйте обогреватель в теплицах или на строительных площадках.
- Во избежание перегрева, не накрывайте обогреватель.
- Не используйте данный обогреватель в небольших помещениях, когда они заняты людьми, которые не могут покинуть помещение самостоятельно, если им не обеспечивается постоянный присмотр.
- Чтобы снизить риск возникновения пожара, держите текстиль, занавески или другие легковоспламеняющиеся материалы на расстоянии не менее 1 м от воздуховыпускного отверстия.

ВНИМАНИЕ

Некоторые детали данного прибора могут сильно нагреваться и вызывать ожоги. Особое внимание следует уделять местам присутствия детей и уязвимых лиц.

Использование

- Данный обогреватель предназначен для использования только в помещении. Во время использования устойчиво размещайте обогреватель на ровной поверхности, не наклоняйте его и не опрокидывайте.
- Не вступайте в физический контакт с обогревателем с незащищенной кожей, во избежание ожогов.
- Не прикасайтесь к обогревателю мокрыми руками. Не используйте его для обогрева животных и растений.
- Не прикасайтесь к обогревателю во время использования или сразу после использования, во избежание ожогов.
- Во избежание риска возникновения перегрева или возгорания, никогда не используйте удлинитель.
- Используйте обогреватель только в хорошо проветриваемом помещении. Убедитесь, что никакие посторонние предметы не попали и не заблокировали воздуховозборник или

воздуховыпускное отверстие обогревателя.

- Не вставляйте провода или другие посторонние предметы в отверстия обогревателя во избежание поражения электрическим током.
- Не размещайте и не используйте обогреватель рядом с легковоспламеняющимися и взрывоопасными материалами, такими как бензин и краска, а также вблизи с предметами, которые легко деформируются, обесцвечиваются или портятся под воздействием тепла, а также в местах с сильной запыленностью, таких как гаражи или мастерские.
- Во время использования данного обогревателя, не используйте одну и ту же электрическую цепь с другими устройствами, во избежание перегрузки цепи.
- Не разбирайте обогреватель самостоятельно, во избежание опасности. Если обогреватель неисправен, обратитесь в сервис послепродажного обслуживания.
- Функция естественного режима обогревателя не может полностью заменить функцию вентилятора.
- Не отключайте обогреватель от сети, пока он не остыл полностью. В противном случае, обогреватель может автоматически отключиться в целях безопасности. Обогреватель возобновит нормальную работу после того, как полностью остынет.

Описание изделия

Башенный обогреватель

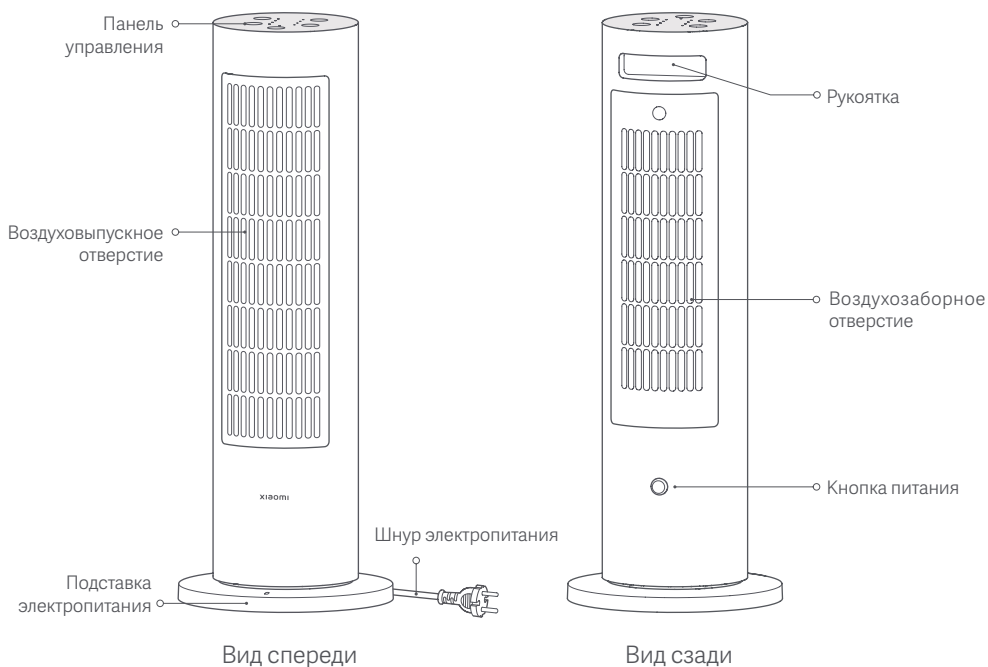

Панель управления

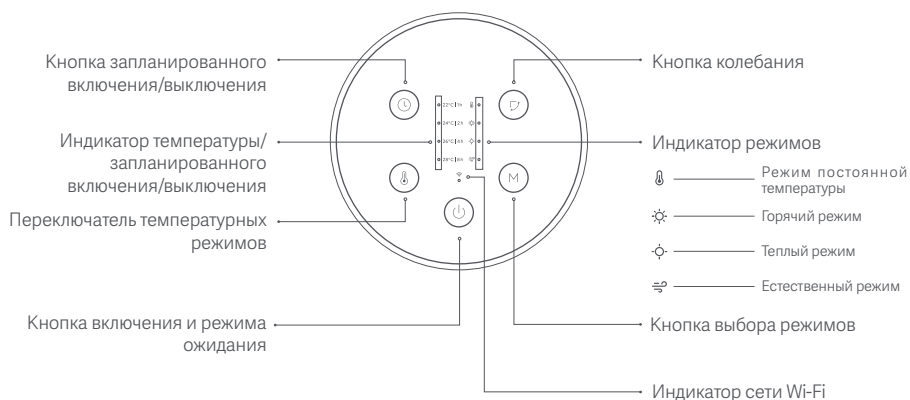

Примечание. Иллюстрации изделия, комплектующих и пользовательского интерфейса в руководстве пользователя представлены исключительно в ознакомительных целях. Фактические характеристики прибора и его функции могут отличаться в связи с улучшениями продукта.

Сведения об импортере и контактная информация отдела послепродажного обслуживания указаны на упаковке.
Дата изготовления: см. на упаковке
Сделано в Китае

Инструкция по эксплуатации

Перед использованием

- Проверьте, в хорошем ли состоянии обогреватель, и убедитесь, что шнур питания не поврежден и не сломан.
- Используйте электрическую розетку 220–240 В переменного тока с номинальной силой тока не менее 10 А. Рекомендуется вставлять шнур питания в настенную розетку и не использовать один и тот же удлинитель с другими приборами.
- Перед использованием, нажмите кнопку питания на задней панели обогревателя. Когда обогреватель издает звуковой сигнал, он подключен к источнику питания.
- Данный обогреватель представляет собой электрический прибор для использования вблизи. При использовании обогревателя для прямого потока воздуха, рекомендуется размещать его на расстоянии одного-двух метров от себя для обеспечения оптимальной производительности обогрева.

Включение/Режим ожидания

- Нажмите кнопку включения/выключения, чтобы включить обогреватель.
- Нажмите кнопку включения/режима ожидания, когда обогреватель включен, обогреватель будет рассеивать тепло в течение 30 секунд, а затем перейдет в режим ожидания.

Примечание: После того, как обогреватель поработает в естественном режиме в течение 30 секунд, нажатие кнопки включения/режима ожидания может привести к непосредственному переходу обогревателя в режим ожидания.

- Нажмите кнопку включения/режима ожидания, когда обогреватель излучает тепло, и он вернется к ранее использованным настройкам.

Примечание: Если вы планируете не использовать обогреватель в течение длительного времени, убедитесь, что обогреватель находится в режиме ожидания, а затем выключите обогреватель и отсоедините шнур питания.

Переключение режимов

- Нажмите кнопку выбора режима, чтобы переключаться между режимами постоянной температуры, горячим, теплым и естественным.

Настройка ожидаемой температуры

- Нажмите переключатель температурных режимов, чтобы просмотреть ожидаемые температуры: 22 °C, 24 °C, 26 °C и 28 °C.
- После установки ожидаемой температуры, обогреватель автоматически перейдет в режим постоянной температуры. Другие режимы не поддерживают настройки ожидаемой температуры.

Примечание. Если температура в помещении выше, чем ожидаемая температура в режиме постоянной температуры, обогреватель может переключиться в естественный режим.

Запланированное ожидание

- Нажмите кнопку запланированного включения/выключения, чтобы переключаться между запланированными периодами ожидания: один час, два часа, четыре часа, восемь часов и выключение.
- Если в течение трех секунд после выбора запланированного времени ожидания не выполняется никаких действий, на индикаторе будет отображаться ожидаемая температура. Если ожидаемая температура не установлена, индикатор гаснет.
- После выбора запланированного времени ожидания, индикатор покажет оставшееся время, как только вы нажмете кнопку запланированного включения/выключения. Вы можете снова нажать кнопку в течение трех секунд, чтобы просмотреть запланированное время ожидания.

Включить/отключить колебания

- Нажмите кнопку выбора колебаний, чтобы включить или отключить режим колебаний.

Включение/выключение функции блокировки от детей

- Чтобы включить или отключить функцию блокировки от детей, одновременно нажмите и удерживайте кнопку колебания и кнопку выбора режима в течение семи секунд.

Функцию блокировки от детей также можно отключить, если снова включить обогреватель после отключения его от сети или отсоединив шнур питания.

Включение и отключение Wi-Fi

- Чтобы включить или отключить Wi-Fi, одновременно нажмите и удерживайте кнопку запланированного включения/выключения и кнопку выбора колебания в течение семи секунд.

Сброс настроек сети Wi-Fi

- Одновременно нажмите и удерживайте кнопку запланированного включения/выключения и переключатель температурных режимов в течение семи секунд. Когда обогреватель входит в режим конфигурации сети, настройки Wi-Fi успешно сбрасываются.

Подключение к приложению Mi Home/Xiaomi Home

Продукт работает с Mi Home/Xiaomi Home*.
Управляйте своим устройством в этом приложении.

Отсканируйте QR-код, чтобы скачать и установить приложение. Вы будете перенаправлены на страницу настройки подключения, если приложение уже установлено. Или выполните поиск по запросу «Mi Home/Xiaomi Home» в App Store, чтобы скачать и установить приложение.

Откройте приложение Mi Home/Xiaomi Home, нажмите «+» в правом верхнем углу и следуйте инструкциям по добавлению устройства.

* В Европе приложение называется «Xiaomi Home» (кроме России). Название приложения, которое отображается на вашем устройстве, должно быть принято по умолчанию.

Примечание.

- Версия приложения могла обновиться. Следуйте инструкциям для текущей версии приложения.
- Если вам не удалось отсканировать QR-код нагревателя, найдите его имя, чтобы добавить его.



99EE4FEC

Температура хранения: от -20 °C до 55 °C

Влажность при хранении: 0–60%

Состояние индикатора беспроводной сети Wi-Fi

Статус обогревателя	Состояние индикатора беспроводной сети Wi-Fi
Ожидание соединения	Медленно мигает (включается на 0,2 секунды, затем выключается на 0,8 секунды, с повторами)
Подключение к сети успешно установлено	Включено
Автоматическое подключение после отключения	Быстро мигает (включается на 0,1 секунды, затем выключается на 0,2 секунды, с повторами)
Обновление прошивки	Мигает (включается на 0,05 секунды, затем выключается на 0,1 секунды и включается на 0,05 секунды, затем выключается на 0,8 секунды, с повторами)
Функция сетевого подключения отключена	Выключено

Уход и техническое обслуживание

- Перед очисткой обогревателя выключите его, отсоедините от сети и подождите до тех пор, пока он полностью остынет.
- Для протирания обогревателя используйте чистую, мягкую и влажную ткань. Не капайте воду в обогреватель во время очистки.
- Не разбирайте обогреватель во время ухода и обслуживания.
- После очистки убедитесь, что обогреватель полностью высох, прежде чем использовать или хранить его.
- Не ударяйте и не царапайте обогреватель, чтобы предотвратить повреждение и ржавчину его поверхностного покрытия.
- Если вы планируете не использовать обогреватель в течение длительного времени, храните его в оригинальной упаковке в сухом месте.
- Следуйте инструкциям на упаковке при транспортировке или перемещении продукта.

Устранение неполадок

Проблема	Возможная причина	Решение
Обогреватель не подключен к электросети.	Шнур питания подключен неправильно.	Проверьте, правильно ли подключены вилка и шнур питания.
	Обогреватель не включен.	Нажмите кнопку питания, чтобы включить/выключить обогреватель.
	Обогреватель не установлен на устойчивой поверхности.	Установите обогреватель на ровную поверхность.
Обогреватель не работает.	Обогреватель не начал работу.	Нажмите кнопку включения/режима ожидания на панели управления, чтобы запустить обогреватель.
	Температура слишком высока, и обогреватель автоматически отключается для обеспечения безопасности.	Следите за тем, чтобы воздухозаборник и воздуховыпускное отверстие были чистыми и свободными, и перезапустите обогреватель после того, как он остынет.
	Функция блокировки от детей включена.	Отключите функцию блокировки от детей.
Не удается найти обогреватель в приложении.	Нет подключения к сети.	Сбросьте настройки Wi-Fi.
	Сигнал Wi-Fi слишком слабый.	Держите телефон и обогреватель близко к источнику сигнала Wi-Fi.
	Шнур питания подключен неправильно.	Правильно подключите обогреватель и снова включите его.
Обогреватель издает необычные звуки при перемещении или встряхивании.	Стальной шарик гремит в переключателе анти-опрокидывания.	Поставьте обогреватель на ровную поверхность и избегайте сильных трясок.

Технические характеристики

Название: Тепловентилятор
Модель: LSNFJ02LX
Номинальное напряжение: 220–240 В-
Номинальная частота: 50–60 Гц
Номинальная мощность: 2000 Вт

Мощность естественного режима: 12 Вт
Размеры изделия: 184 × 184 × 500 мм
Вес нетто: Прибл. 2,2 кг
Рабочий диапазон частот: 2400–2483,5 МГц
МГцМаксимальная выходная мощность: < 20 дБм
Срок службы: 5 лет

При обычных условиях использования между антенной этого оборудования и телом пользователя должно сохраняться расстояние не менее 20 см.

Информация о соответствии требованиям

Декларация о соответствии нормативным требованиям ЕС



Настоящим компания Hangzhou Lexiu Electronic Technology Co., Ltd. заявляет, что тип радиооборудования LSNFJ02LX соответствует требованиям Директивы 2014/53/EU. Полный текст декларации о соответствии нормативным требованиям ЕС доступен по следующему адресу:
<http://www.mi.com/global/service/support/declaration.html>

WEEE Информация об утилизации и переработке



Все изделия, обозначенные символом раздельного сбора отработанного электрического и электронного оборудования (WEEE, директива 2012/19/EU), следует утилизировать отдельно от несортируемых бытовых отходов. С целью охраны здоровья и защиты окружающей среды такое оборудование необходимо сдавать на переработку в специальные пункты приема электрического и электронного оборудования, определенные правительством или местными органами власти. Правильная утилизация и переработка помогут предотвратить возможные негативные последствия для окружающей среды и здоровья человека. Чтобы узнать, где находятся такие пункты сбора и как они работают, обратитесь в компанию, занимающуюся установкой оборудования, или в местные органы власти.



Подробное электронное руководство см. по адресу www.mi.com/global/service/userguide

Идентификатор(ы) модели:					
Прибор	Символ	Объем	Элемент	Прибор	Элемент
Тепловая мощность				Тип тепловыделения, только для электрических аккумулирующих локальных обогревателей (выберите один)	
Номинальная тепловая мощность	P_{nom}	2,0	кВт	Ручное управление теплосязрядкой, со встроенным термостатом	<input type="checkbox"/> Да <input checked="" type="checkbox"/> Нет
Минимальная тепловая мощность (ориентировочно)	P_{min}	1,4	кВт	Ручное управление тепловой нагрузкой с обратной связью по комнатной и/или наружной температуре	<input type="checkbox"/> Да <input checked="" type="checkbox"/> Нет
Максимальная длительная тепловая мощность	$P_{max,c}$	2,0	кВт	Электронный контроль теплового заряда с обратной связью по комнатной и/или наружной температуре	<input type="checkbox"/> Да <input checked="" type="checkbox"/> Нет
Вспомогательное потребление электроэнергии				Тепловая мощность посредством вентилятора	<input type="checkbox"/> Да <input checked="" type="checkbox"/> Нет
При номинальной тепловой мощности	eI_{max}	0,000	кВт	Тип тепловой мощности/регулятор комнатной температуры (выберите один)	
При минимальной тепловой мощности	eI_{min}	0,000	кВт	Одноступенчатая тепловая мощность и отсутствие контроля комнатной температуры	<input type="checkbox"/> Да <input checked="" type="checkbox"/> Нет
В режиме ожидания	eI_{SB}	0,001	кВт	Две или более ручные ступени, без контроля комнатной температуры	<input type="checkbox"/> Да <input checked="" type="checkbox"/> Нет
				С механическим термостатом для контроля температуры в помещении	<input type="checkbox"/> Да <input checked="" type="checkbox"/> Нет
				С электронной регулировкой температуры в помещении	<input type="checkbox"/> Да <input checked="" type="checkbox"/> Нет
				Электронный контроль температуры в помещении плюс дневной таймер	<input type="checkbox"/> Да <input checked="" type="checkbox"/> Нет
				Электронный контроль температуры в помещении плюс недельный таймер	<input checked="" type="checkbox"/> Да <input type="checkbox"/> Нет

	Другие варианты управления (возможен выбор нескольких вариантов)	
	Контроль температуры в помещении с обнаружением присутствия	<input type="checkbox"/> Да <input checked="" type="checkbox"/> Нет
	Контроль температуры в помещении с обнаружением открытого окна	<input type="checkbox"/> Да <input checked="" type="checkbox"/> Нет
	С опцией дистанционного управления	<input type="checkbox"/> Да <input checked="" type="checkbox"/> Нет
	С адаптивным управлением пуском	<input type="checkbox"/> Да <input checked="" type="checkbox"/> Нет
	С ограничением рабочего времени	<input type="checkbox"/> Да <input checked="" type="checkbox"/> Нет
	С датчиком черной лампочки	<input type="checkbox"/> Да <input checked="" type="checkbox"/> Нет

Идентификатор(ы) модели:			
Описание	Символ	Объем	Элемент
Максимальная скорость потока вентилятора	F	7,4	м ³ /мин
Потребляемая мощность вентилятора	M	5,6	Вт
Эксплуатационное значение	SV	1,3	(м ³ /мин)/Вт
Потребление в режиме ожидания	P _{SV}	1,04	Вт
Уровень звуковой мощности вентилятора	L _{WA}	53	дБ(А)
Максимальная скорость воздуха	c	0,9	метры/сек
Стандарт измерения эксплуатационного значения	IEC 60879:1986 + cor1:1992		

Изготовлено для: Xiaomi Communications Co., Ltd.

Изготовитель: Hangzhou Lexiu Electronic Technology Co., Ltd.
(компания Экосистемы Mi)

Адрес: 2006-2010, Building 1, 501, 2nd Baiyang Street, Qiantang New District, Hangzhou, 310018 Zhejiang, Китай
Чтобы получить дополнительную информацию, посетите сайт www.mi.com

Версия руководства пользователя: V1.0

Środki ostrożności

Przed rozpoczęciem korzystania z produktu należy dokładnie zapoznać się z niniejszą instrukcją i zachować ją na przyszłość.

- Ten produkt może być używany przez dzieci w wieku powyżej 8 lat oraz osoby o ograniczonych zdolnościach ruchowych, postrzegania lub umysłowych, a także przez osoby bez doświadczenia ze sprzętem bądź z brakiem wiedzy na jego temat, jeśli odbywa się to pod nadzorem lub zgodnie z instrukcją użytkowania sprzętu w bezpieczny sposób i ze zrozumieniem występujących zagrożeń.
- Dzieci nie powinny bawić się urządzeniem.
- Czyszczenie i konserwacja nie mogą być przeprowadzane przez dzieci bez nadzoru.
- Jeśli przewód zasilania jest uszkodzony, musi zostać wymieniony przez producenta, jego autoryzowanego agenta lub podobnie wykwalifikowaną osobę w celu uniknięcia zagrożenia.
- Grzejnika nie można umieszczać bezpośrednio pod gniazdkiem.
- Nie używać grzejnika wentylatorowego w pobliżu wanny, prysznicza lub basenu.
- Nie używać grzejnika po upuszczeniu.
- Nie używać grzejnika, jeśli nosi on widoczne ślady uszkodzeń.
- Grzejnika należy używać na poziomej i stabilnej powierzchni.
- Dzieci poniżej 3. roku życia należy trzymać z dala od urządzenia, chyba że są stale nadzorowane.
- Dzieci w wieku 3–8 lat mogą włączać/wyłączać urządzenie, jeśli zostało ono umieszczone lub zamontowane w prawidłowej pozycji roboczej i odbywa się to pod nadzorem lub zgodnie z instrukcją użytkowania sprzętu w bezpieczny sposób i ze zrozumieniem występujących zagrożeń. Dzieciom w wieku 3–8 lat nie wolno podłączać urządzenia do źródła zasilania, regulować go, czyścić ani wykonywać prac konserwacyjnych.

OSTRZEŻENIA

- Nie płucz grzejnika wodą.
- Nie zanurzać grzejnika w wodzie.
- Nie rozlewać wody na grzejniku.
- Nie używać grzejnika w szklarniach ani na placach budowy.
- Aby uniknąć przegrzania, nie przykrywać grzejnika.
- Nie używać grzejnika w małych pomieszczeniach, jeśli znajdują się tam osoby z ograniczoną zdolnością do opuszczenia takich miejsc, chyba że znajdują się one pod stałym nadzorem.
- Aby uniknąć ryzyka pożaru, tkaniny, zasłony i inny łatwopalne materiały należy trzymać w odległości przynajmniej 1 m od wylotu powietrza.

UWAGA

Niektóre części tego produktu mogą się rozgrzać i spowodować poparzenia. Szczególną ostrożność należy zachować w miejscach, w których znajdują się dzieci i osoby z grup ryzyka.

Użytkowanie

- Grzejnik przeznaczony jest do użytku wewnętrznego. Przed przystąpieniem do użytkowania należy umieścić grzejnik na stabilnej i równej powierzchni i nie dopuścić do przechylenia lub wywrócenia się.
- Grzejnika nie można dotykać gołą skórą, w przeciwnym razie mogą wystąpić poparzenia.
- Nie dotykać grzejnika mokrymi rękami. Nie można używać go do ogrzewania zwierząt i roślin.
- Aby uniknąć poparzeń, nie należy dotykać grzejnika podczas lub po zakończeniu korzystania z niego.
- Aby zapobiec ryzyku przegrzania lub pożaru, nie wolno używać przedłużaczy.
- Grzejnika należy używać wyłącznie w dobrze wentylowanych pomieszczeniach. Należy upewnić się, że żadne obce objekty nie

przedostały się do wlotu lub wylotu powietrza w grzejniku ani ich nie zablokowały.

- Aby zapobiec porażeniu prądem elektryczny, nie wolno wkładać drutów ani innych przedmiotów do otworów w grzejniku.
- Nie wolno umieszczać ani używać grzejnika w pobliżu materiałów łatwopalnych i wybuchowych, takich jak benzyna i farba, ani też w pobliżu przedmiotów, które łatwo się odkształcają, przebarwiają lub niszczą na skutek działania ciepła; należy również unikać zapyłonych miejsc, takich jak garaże lub warsztaty.
- Podczas używania grzejnika wraz z innymi urządzeniami nie wolno korzystać z tego samego obwodu elektrycznego, aby uniknąć przeciążenia.
- Aby uniknąć zagrożeń, nie wolno samodzielnie rozmontowywać grzejnika. Jeśli grzejnik działa nieprawidłowo, skontaktuj się z serwisem posprzedażnym.
- Funkcja trybu naturalnego w grzejniku nie może całkowicie zastąpić funkcji wentylatora.
- Jeśli grzejnik nie ochłodził się całkowicie, nie odłączaj go od zasilania. W przeciwnym razie może on automatycznie wyłączyć się, aby zapobiec zagrożeniom. Grzejnik wznowi normalną pracę po całkowitym ochłodzeniu.

Przegląd produktu

Grzejnik wieżowy

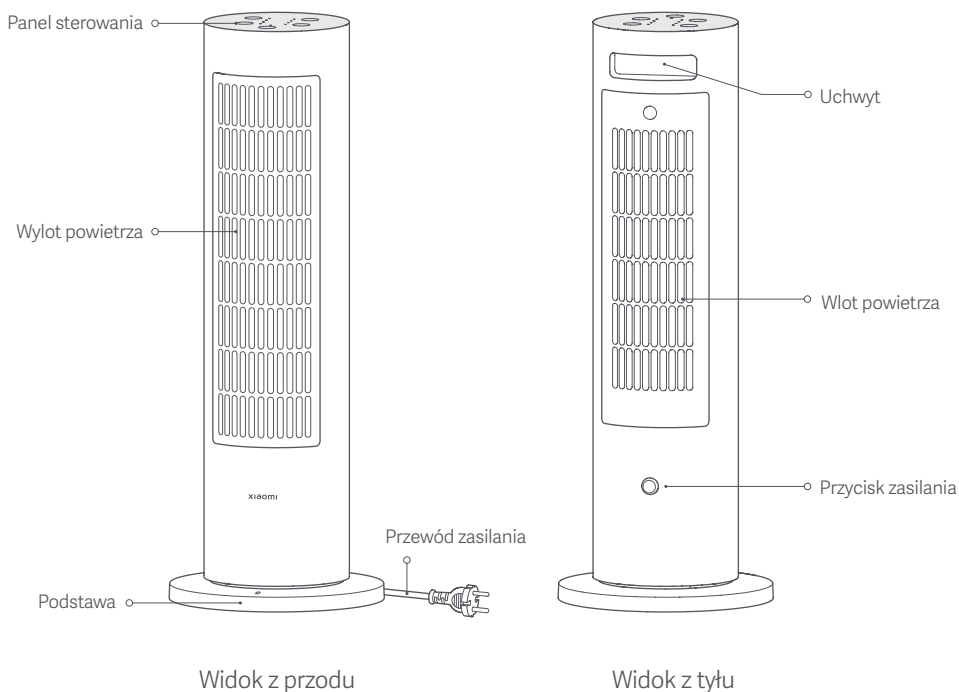

Panel sterowania

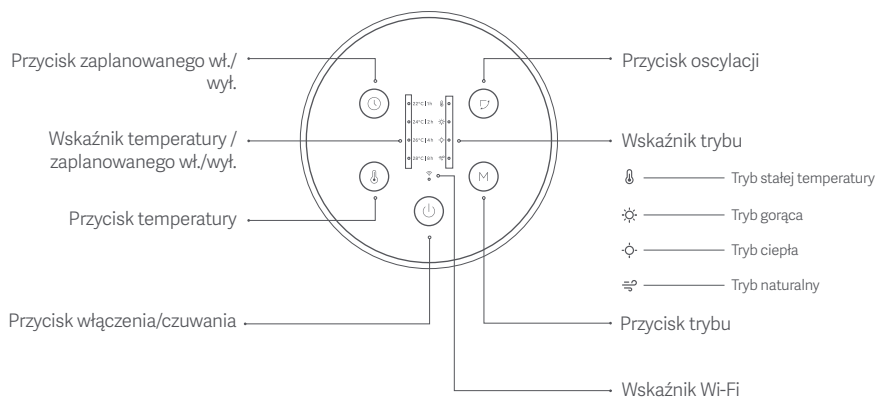

Uwaga: Ilustracje produktu, akcesoriów i interfejsu użytkownika przedstawione w niniejszej instrukcji obsługi służą jedynie jako odniesienie. Rzeczywisty produkt i funkcje mogą różnić się od przedstawionych w związku z ulepszeniami produktu.

Użytkowanie

Przed użyciem

- Upewnij się, że grzejnik jest w dobrym stanie i że przewód zasilania nie jest uszkodzony ani pęknięty.
- Używaj gniazdka elektrycznego 220–240 V AC o prądzie znamionowym co najmniej 10 A. Zaleca się podłączenie przewodu zasilania do gniazdka ściennego; nie należy używać tego samego rozgałęźnika do zasilania innych urządzeń.
- Przed użyciem naciśnij przycisk zasilania na tylnej powierzchni grzejnika. Wygenerowanie dźwięku powiadomienia oznacza, że grzejnik podłączony jest do zasilania.
- Ten grzejnik jest urządzeniem elektrycznym bliskiego zasięgu. Podczas korzystania z funkcji bezpośredniego nadmuchu powietrza zaleca się umieszczenie grzejnika w odległości jednego lub dwóch metrów od użytkownika, aby zapewnić optymalną wydajność nagrzewania.

Wł./czuwanie

- Nacisnąć przycisk wł./czuwania, aby włączyć grzejnik.
- Po włączeniu grzejnika nacisnąć przycisk wł./czuwania; grzejnik będzie rozpraszać ciepło przez 30 sekund, a następnie przejdzie w tryb czuwania.

Uwaga: Jeśli grzejnik pracował w trybie naturalnym przez 30 sekund, naciśnięcie przycisku wł./czuwania może spowodować, że przejdzie on bezpośrednio w tryb czuwania.

- Naciśnięcie przycisku wł./czuwania w czasie, gdy grzejnik rozprasza ciepło, spowoduje, że przywróci on poprzednio używane ustawienia.

Uwaga: Jeśli grzejnik nie będzie używany przez długi czas, należy upewnić się, że jest w trybie czuwania, a następnie wyłączyć go i odłączyć przewód zasilania.

Przełączanie trybu

- Naciśnij przycisk trybu, aby przełączać między trybem stałej temperatury, gorąca, ciepła i naturalnym.

Regulowanie oczekiwanej temperatury

- Naciśnij przycisk temperatury, aby przełączać między oczekiwaną temperaturą 22°C, 24°C, 26°C i 28°C.
- Po ustawieniu oczekiwanej temperatury grzejnik automatycznie przejdzie w tryb stałej temperatury. Inne tryby nie obsługują ustawień oczekiwanej temperatury.

Uwaga: Jeśli w trybie stałej temperatury temperatura pokojowa jest wyższa niż oczekiwana, grzejnik może przejść w tryb naturalny.

Zaplanowane czuwanie

- Naciśnij przycisk zaplanowanego wł./wyl., aby przełączać między zaplanowanymi czasami czuwania: jedna godzina, dwie godziny, cztery godziny, osiem godzin i wył.
- Jeśli po wyborze zaplanowanego czasu czuwania w ciągu trzech sekund nie zostanie wykonana żadna operacja, wskaźnik wskaże oczekiwaną temperaturę. W razie nieustawienia oczekiwanej temperatury wskaźnik zgaśnie.
- Po wyborze zaplanowanego czasu czuwania wskaźnik wskaże pozostały czas, jeśli naciśnięty zostanie przycisk wł./wyl. Aby przełączać między zaplanowanymi czasami czuwania, przycisk można nacisnąć ponownie w ciągu trzech sekund.

Włączanie/wyłączanie oscylacji

- Naciśnij przycisk oscylacji, aby włączyć lub wyłączyć tryb oscylacji.

Włączanie/wyłączanie blokady rodzicielskiej

- Aby włączyć lub wyłączyć funkcję blokady rodzicielskiej, naciśnij i przytrzymaj równocześnie przycisk oscylacji i przycisk trybu przez siedem sekund.

Funkcję blokady rodzicielskiej można wyłączyć, włączając grzejnik ponownie po odłączeniu go od zasilania lub po odłączeniu przewodu zasilania.

Włączanie/wyłączanie Wi-Fi

- Aby włączyć lub wyłączyć Wi-Fi, naciśnij i przytrzymaj równocześnie przycisk zaplanowanego wł./wyl. i przycisk oscylacji przez siedem sekund.

Resetowanie Wi-Fi

- Naciśnij i przytrzymaj równocześnie przycisk zaplanowanego wł./wyl. i przycisk temperatury przez siedem sekund. Przejście grzejnika w tryb konfiguracji sieci oznacza, że reset Wi-Fi zakończył się pomyślnie.

Łączenie z aplikacją Mi Home/Xiaomi Home

Ten produkt współpracuje z aplikacją Mi Home/Xiaomi Home*. Steruj urządzeniem w aplikacji Mi Home/Xiaomi Home.

Zeskanuj kod QR, aby pobrać i zainstalować aplikację. Jeśli aplikacja jest już zainstalowana, nastąpi przekierowanie do strony konfiguracji połączenia. Aby pobrać i zainstalować aplikację, możesz też wyszukać nazwę „Mi Home/Xiaomi Home” w sklepie z aplikacjami.

Otwórz aplikację Mi Home/Xiaomi Home, naciśnij przycisk „+” w górnym prawym rogu ekranu i wykonaj polecenia, aby dodać urządzenie.

* Nazwa aplikacji Xiaomi Home obowiązuje w Europie (za wyjątkiem Rosji). Nazwa aplikacji wyświetlana w urządzeniu użytkownika jest obowiązująca.

Uwaga:

- Wersja aplikacji mogła zostać uaktualniona. Wykonuj instrukcje bieżącej wersji aplikacji.
- Jeśli nie uda Ci się zeskanować kodu QR grzejnika, wyszukaj jego nazwę, aby go dodać.



99EE4FEC

Opis wskaźnika statusu Wi-Fi

Status grzejnika	Status wskaźnika Wi-Fi
Oczekiwanie na połączenie	Miga powoli (wł. przez 0,2 sekundy, wył. przez 0,8 sekundy, wielokrotnie)
Pomyślnie połączono z siecią	Włączony
Ponowne automatyczne łączenie po rozłączeniu	Miga szybko (wł. przez 0,1 sekundy, wył. przez 0,2 sekundy, wielokrotnie)
Aktualizacja oprogramowania układowego	Miganie (wł. przez 0,05 sekundy, wył. przez 0,1 sekundy i wł. przez 0,05 sekundy, wył. przez 0,8 sekundy, wielokrotnie)
Wyłączono funkcję połączenia sieciowego	Wyłączony

Dbanie o urządzenie i konserwacja

- Przed przystąpieniem do czyszczenia grzejnika wyłącz go i odłącz od zasilania, a następnie poczekaj, aż całkowicie się ochłodzi.
- Używaj czystej, miękkiej, wilgotnej szmatki do przecierania grzejnika. Podczas czyszczenia nie zachlapaj grzejnika wodą.
- Podczas konserwacji grzejnika i dbania o niego nie rozmontowuj go.
- Po zakończeniu czyszczenia i przed ponownym użyciem lub przechowywaniem upewnij się, że grzejnik jest całkowicie suchy.
- Unikaj uderzania lub zadrapania grzejnika, aby zapobiec uszkodzeniu powłoki powierzchniowej i wystąpieniu rdzy.
- Jeśli grzejnik nie będzie używany przez długi czas, przechowuj go w suchym miejscu w oryginalnym opakowaniu.

Rozwiązywanie problemów

Problem	Prawdopodobna przyczyna	Rozwiązanie
Grzejnik nie jest podłączony do zasilania.	Przewód zasilania jest nieprawidłowo podłączony.	Sprawdź, czy wtyczka i przewód zasilania są prawidłowo podłączone.
	Grzejnik nie jest włączony.	Naciśnij przycisk zasilania, aby włączyć grzejnik.
	Grzejnik nie jest stabilnie ułożony.	Ustaw grzejnik dobrze na równej powierzchni.
Grzejnik nie działa.	Grzejnik nie jest uruchomiony.	Naciśnij przycisk wł./czuwania na panelu sterownia, aby uruchomić grzejnik.
	Temperatura jest za wysoka, a grzejnik automatycznie wyłącza się, aby zapewnić bezpieczeństwo.	Upewnij się, że wlot i wylot powietrza nie są zablokowane, a następnie, po ochłodzeniu, uruchom grzejnik ponownie.
	Funkcja blokady rodzicielskiej jest włączona.	Wyłącz blokadę rodzicielską.
Grzejnika nie można znaleźć w aplikacji.	Nie udało się połączyć z siecią.	Zresetuj Wi-Fi.
	Sygnał sieci Wi-Fi jest słaby.	Trzymaj telefon i grzejnik blisko źródła sygnału Wi-Fi.
	Przewód zasilania jest nieprawidłowo podłączony.	Podłącz grzejnik do gniazdka prawidłowo i włącz go ponownie.
Podczas przenoszenia lub potrząśnięcia grzejnik wydaje nietypowe dźwięki.	Stalowa kulka w przelączniku zapobiegającym przechyleniu grzechocze.	Umieść grzejnik dobrze na równej powierzchni i unikaj gwałtownego potrząśnięcia.

Dane techniczne

Nazwa: termowentylator

Model: LSNFJ02LX

Napięcie znamionowe: 220–240 V-

Częstotliwość znamionowa: 50–60 Hz

Moc znamionowa: 2000 W

Moc trybu naturalnego: 12 W

Wymiary produktu: 184 × 184 × 500 mm

Masa netto: ok. 2,2 kg

Częstotliwość robocza: 2400–2483,5 MHz

Maksymalna moc wyjściowa: < 20 dBm

W normalnych warunkach użytkowania to urządzenie powinno znajdować się w odległości 20 cm od anteny i ciała użytkownika.

Informacje dotyczące zgodności z przepisami

Deklaracja zgodności UE



Niniejszym firma Hangzhou Lexiu Electronic Technology Co., Ltd. oświadcza, że urządzenie radiowe typu LSNFJ02LX jest zgodne z dyrektywą 2014/53/UE. Pełny tekst deklaracji zgodności UE jest dostępny na następującej stronie internetowej: <http://www.mi.com/global/service/support/declaration.html>

WEEE Informacje dotyczące utylizacji i recyklingu



Wszystkie produkty oznaczone tym symbolem są uznane za odpady sprzętu elektrycznego i elektronicznego (WEEE zgodnie z Dyrektywą 2012/19/UE) i nie mogą być wyrzucane po zakończeniu okresu użytkowania wraz z innymi odpadami. W celu ochrony zdrowia ludzi oraz środowiska naturalnego należy przekazać zużyty sprzęt do wyznaczonego punktu utylizacji wyznaczonego przez instytucje rządowe lub lokalne. Prawidłowe usunięcie zużytego produktu pomaga w zapobieganiu potencjalnym negatywnym skutkom oddziaływania na środowisko naturalne i zdrowie ludzi. Więcej informacji można uzyskać w urzędzie lokalnym lub od instalatora.

Szczegółową elektroniczną instrukcję obsługi można znaleźć na stronie www.mi.com/global/service/userguide

Identyfikator(y) modelu:					
Element	Symbol	Wartość	Jednostka	Element	Jednostka
Moc wyjściowa ciepła				Rodzaj wejścia ciepła, tylko do elektrycznych, lokalnych, przestrzennych grzejników do przechowywania (wybierz jeden)	
Znamionowa moc wyjściowa ciepła	P_{nom}	2,0	kW	Ręczne sterowanie ładunkiem cieplnym, z wbudowanym termostatem	<input type="checkbox"/> Tak <input checked="" type="checkbox"/> Nie
Minimalna moc wyjściowa ciepła (charakterystyczna)	P_{min}	1,4	kW	Ręczne sterowanie ładunkiem cieplnym ze sprzężeniem zwrotnym związanym z temperaturą pokojową i/lub zewnętrzną	<input type="checkbox"/> Tak <input checked="" type="checkbox"/> Nie
Maksymalna ciągła moc wyjściowa ciepła	$P_{max,c}$	2,0	kW	Elektroniczne sterowanie ładunkiem cieplnym ze sprzężeniem zwrotnym związanym z temperaturą pokojową i/lub zewnętrzną	<input type="checkbox"/> Tak <input checked="" type="checkbox"/> Nie
Pomocniczy pobór energii elektrycznej				Moc wyjściowa ciepła wspomagane wentylatorem	<input type="checkbox"/> Tak <input checked="" type="checkbox"/> Nie
Przy znamionowej mocy wyjściowej ciepła	eI_{max}	0,000	kW	Rodzaj mocy wyjściowej ciepła / sterowanie temperaturą pokojową (wybierz jedną opcję)	
Przy minimalnej mocy wyjściowej ciepła	eI_{min}	0,000	kW	Jednoetapowa moc wyjściowa ciepła i brak regulacji temperatury pokojowej	<input type="checkbox"/> Tak <input checked="" type="checkbox"/> Nie
W trybie oczekiwania	eI_{SB}	0,001	kW	Dwa lub więcej ręcznych etapów, brak regulacji temperatury	<input type="checkbox"/> Tak <input checked="" type="checkbox"/> Nie
				Z regulacją temperatury pokojowej za pomocą mechanicznego termostatu	<input type="checkbox"/> Tak <input checked="" type="checkbox"/> Nie
				Z elektroniczną regulacją temperatury pokojowej	<input type="checkbox"/> Tak <input checked="" type="checkbox"/> Nie
				Elektroniczna regulacja temperatury pokojowej plus czasomierz dzienny	<input type="checkbox"/> Tak <input checked="" type="checkbox"/> Nie
				Elektroniczna regulacja temperatury pokojowej plus czasomierz tygodniowy	<input checked="" type="checkbox"/> Tak <input type="checkbox"/> Nie

	Inne opcje regulacji (dostępnych jest wiele opcji)	
	Regulacja temperatury pokojowej, z wykrywaniem obecności	<input type="checkbox"/> Tak <input checked="" type="checkbox"/> Nie
	Regulacja temperatury pokojowej, z wykrywaniem otwartego okna	<input type="checkbox"/> Tak <input checked="" type="checkbox"/> Nie
	Z opcją regulacji odległości	<input type="checkbox"/> Tak <input checked="" type="checkbox"/> Nie
	Z adaptacyjną regulacją początkową	<input type="checkbox"/> Tak <input checked="" type="checkbox"/> Nie
	Z ograniczeniem czasu roboczego	<input type="checkbox"/> Tak <input checked="" type="checkbox"/> Nie
	Z czujnikiem czarnej żarówki	<input type="checkbox"/> Tak <input checked="" type="checkbox"/> Nie

Identyfikator(y) modelu:			
Opis	Symbol	Wartość	Jednostka
Maksymalny współczynnik przepływu wentylatora	F	7,4	m^3/min
Moc wejściowa wentylatora	P	5,6	W
Wartość serwisowa	SV	1,3	$(m^3/min)/W$
Pobór energii w trybie oczekiwania	P_{SB}	1,04	W
Poziom mocy akustycznej wentylatora	L_{WA}	53	dB(A)
Maksymalna prędkość powietrza	c	0,9	metry/sek.
Norma pomiarowa dla wartości serwisowej	IEC 60879:1986 +cor1:1992		

Wyprodukowano dla: Xiaomi Communications Co., Ltd.
 Producent: Hangzhou Lexiu Electronic Technology Co., Ltd.
 (firma Mi Ecosystem)

Adres: 2006-2010, Building 1, 501, 2nd Baiyang Street, Qiantang New District, Hangzhou, 310018 Zhejiang, Chiny
 Więcej informacji: www.mi.com

Wersja podręcznika użytkownika: V 1.0

التدابير الوقائية للسلامة

اقرأ هذا الدليل بعناية قبل الاستخدام واحتفظ به للرجوع إليه مستقبلاً.

- يمكن للأطفال في سن 8 أعوام أو أكبر استخدام هذا الجهاز، وكذلك من يعانون من إعاقات جسدية أو حسية أو عقلية أو لديهم نقص في الخبرة والمعلومات بشرط الإشراف عليهم أو تزويدهم بتعليمات الاستخدام الآمن للجهاز وفهمهم للمخاطر المتعلقة به. يجب وضع الجهاز بعيداً عن متناول أيدي الأطفال. لا يجوز للأطفال العبث بالجهاز. ولا يجوز للأطفال القيام بأعمال التنظيف أو الصيانة دون إشراف شخص بالغ.
- لا يجوز للأطفال العبث بالجهاز.
- لا يجوز للأطفال القيام بأعمال التنظيف أو الصيانة دون إشراف شخص بالغ.
- في حالة تلف سلك التيار الكهربائي يجب استبداله من قبل الجهة المصنعة أو وكيل الخدمة التابع لها أو أشخاص مؤهلين لتجنب المخاطر.
- يجب عدم وضع الدفاية تحت مأخذ المقبس مباشرة.
- لا تستخدم دفاية المروحة هذه في المناطق المحيطة مباشرة بالحمام أو حوض الاستحمام أو حمام السباحة.
- لا تستخدم هذه الدفاية إذا تعرضت للسقوط.
- لا تستخدمها إذا كان هناك علامات واضحة على الضرر في الدفاية.
- استخدم الدفاية على سطح أفقي وثابت.
- يجب إبعاد الأطفال ما دون 3 سنوات عن الجهاز إلا إذا كانوا يخضعون لإشراف مستمر.
- يمكن للأطفال من 3 سنوات وأقل من 8 سنوات تشغيل / إيقاف تشغيل هذا الجهاز شريطة وضعها أو تثبيتها في وضعية التشغيل الطبيعية المقصودة والإشراف عليهم أو إعطائهم تعليمات بشأن استخدام الجهاز بطريقة آمنة وفهم المخاطر المنطوية على ذلك. لا ينبغي أن يقوم الأطفال من سن 3 سنوات وأقل من 8 سنوات بتوصيل الجهاز بالتيار الكهربائي، أو تنظيم أو تنظيف الجهاز أو القيام بأي أعمال صيانة للمستخدم.

تحذيرات

- لا تغسل الدفاية بالماء.
- لا تغمر الدفاية في الماء.
- لا تقم بسكب أي ماء داخل الدفاية.
- لا تستخدم الدفاية في البيوت البلاستيكية أو مواقع البناء.
- من أجل تفادي التسخين الزائد، لا تغطي الدفاية.
- لا تستخدم الدفاية في غرف صغيرة عندما تكون مأهولة بأشخاص غير قادرين على مغادرة الغرفة بأنفسهم، ما لم يكن عليهم إشراف مستمر.
- للحد من خطر وقوع حريق، حافظ على بقاء المنسوجات والستائر أو أي مواد أخرى قابلة للاشتعال على مسافة لا تقل عن 1 متر من مخرج الهواء.

تنبيه

يمكن أن تصبح بعض أجزاء هذا المنتج ساخنة للغاية وتتسبب بحروق. يجب توخي الحذر الخاص عند وجود أطفال أو أشخاص عاجزين.

الاستخدام

- تم تصميم هذه الدفاية للاستخدام المنزلي فقط. أثناء الاستخدام، ضع الدفاية بثبات على سطح مستوي، ولا تقم بإمالتها أو قلبها.
- لا تلامس الدفاية جسدياً بجلد عاري لتجنب الحروق.
- لا تلمس الدفاية بيدين مبللتين. لا تستخدمها لتدفئة الحيوانات والنباتات.
- لا تلمس الدفاية أثناء الاستخدام أو مباشرة بعد استخدامها لتجنب التعرض لحروق.
- لتفادي خطر التسخين الزائد أو الحريق، لا تستخدم سلك توصيل مطلقاً.
- استخدم الدفاية فقط في بيئة ذات تهوية جيدة. تأكد من عدم دخول أي أجسام غريبة أو انسداد مدخل الهواء أو مخرج الهواء في الدفاية.
- لا تدخل أي أسلاك أو أجسام غريبة أخرى في أي فتحة في الدفاية وذلك لتفادي التعرض لصدمة كهربائية.
- لا تضع الدفاية أو تستخدمها بالقرب من مواد قابل للاشتعال أو الانفجار مثل البنزين والطلاء، ولا بجوار أشياء يمكن أن تتشوه أو يتغير لونها أو تنحل بسهولة جراء الحرارة، ولا في أماكن تحتوي على غبار كثيف مثل الكراجات أو ورش العمل.

- أثناء استخدام هذه الدفاية، لا تشارك نفس الدارة الكهربائية مع أجهزة أخرى لتجنب التحميل الزائد على الدارة.
- لا تفكك الدفاية بنفسك لتجنب أي مخاطر على السلامة. في حالة تعطل الدفاية، اتصل بفريق خدمة ما بعد البيع.
- لا يمكن لوظيفة الوضع الطبيعي في الدفاية أن تحل محل وظيفة المروحة.
- لا تفصل الدفاية من الطاقة عندما لا تكون باردة بالكامل. وإلا قد تتوقف الدفاية عن التشغيل تلقائياً لضمان السلامة. ستستأنف الدفاية التشغيل الطبيعي بعد أن تبرد تماماً.

نظرة عامة حول المنتج

دفاية تاور

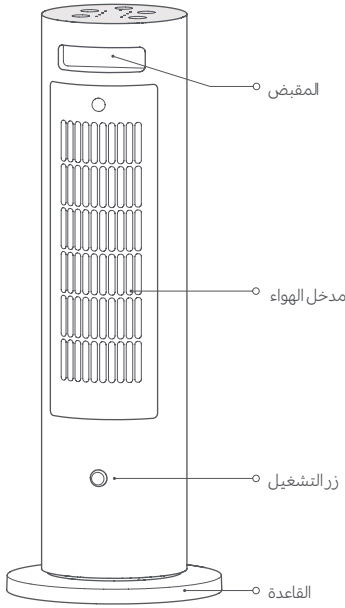

العرض الخلفي

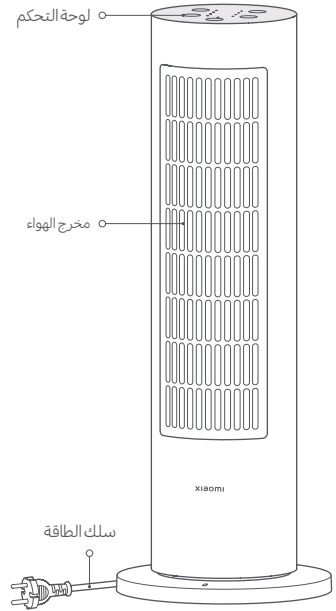

العرض الأمامي

لوحة التحكم

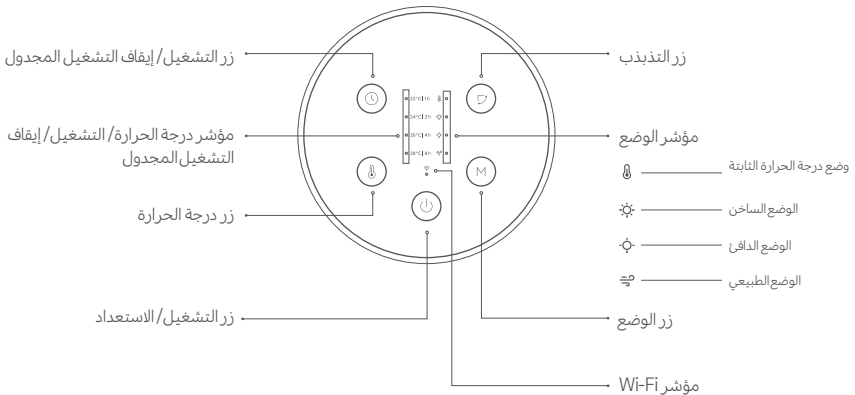

ملاحظة: الرسوم التوضيحية للمنتج والملحقات وواجهة المستخدم في دليل المستخدم يتم توفيرها كمرجع فقط. وقد يختلف المنتج والوظائف الفعلية بسبب إدخال تحسينات على المنتج.

طريقة الاستخدام

قبل الاستخدام

الاستعداد المجدول

- اضبط على زر التشغيل/ إيقاف التشغيل المجدول للتنقل بين أوقات الاستعداد المجدولة: ساعة واحدة، ساعتين، أربع ساعات، ثماني ساعات، وإيقاف التشغيل.
- إذا لم يتم إجراء أي عملية في غضون ثلاث ثوانٍ من تحديد وقت الاستعداد المجدول، سيعرض المؤشر درجة الحرارة المتوقعة. إذا لم يتم تحديد درجة الحرارة المتوقعة، سينطفئ المؤشر.
- بعد تحديد وقت الاستعداد المجدول، سيعرض المؤشر الوقت المتبقي عندما تضغط على زر التشغيل/ إيقاف التشغيل المجدول. يمكنك الضغط على الزر مرة أخرى في غضون ثلاث ثوانٍ للتنقل بين أوقات الاستعداد المجدولة.

تمكين/ تعطيل التذبذب

- اضبط على زر التذبذب لتمكين أو تعطيل وضع التذبذب.

تمكين/ تعطيل القفل ضد عبث الأطفال

- لتمكين أو تعطيل وظيفة القفل ضد عبث الأطفال، اضغط مع الاستمرار على زر التذبذب وزر الوضع في آن واحد لمدة سبع ثوانٍ. يمكن تعطيل وظيفة القفل ضد عبث الأطفال أيضاً بتشغيل الدفاية مرة أخرى بعد فصلها من الطاقة أو فصل سلك الطاقة.

تمكين/ تعطيل Wi-Fi

- لتمكين أو تعطيل Wi-Fi، اضغط مع الاستمرار على زر التشغيل/ إيقاف التشغيل المجدول وزر التذبذب في آن واحد لمدة سبع ثوانٍ.

إعادة تعيين Wi-Fi

- اضغط مع الاستمرار على زر التشغيل/ إيقاف التشغيل المجدول وزر درجة الحرارة في آن واحد لمدة سبع ثوانٍ. عندما تدخل الدفاية في وضع ضبط تكوين الشبكة، يتم إعادة تعيين Wi-Fi بنجاح.

- تحقق أن الدفاية في حالة جيدة، وتأكد أن سلك الطاقة غير تالف أو مقطوع.
- استخدام مأخذ تيار كهربائي متردد 220-240 فولت مع التيار المقدر لا يقل عن 10 أمبير. يُنصح بتوصيل سلك الطاقة في مقبس جدار، وعدم مشاركة نفس موصل الطاقة مع الأجهزة الأخرى.
- اضبط على زر الطاقة التشغيل خلف الدفاية قبل الاستخدام. عندما تصدر الدفاية صوت إشعار، تكون قد اتصلت بالطاقة.
- هذه الدفاية هي جهاز كهربائي للاستخدام القريب فقط. عند استخدام الدفاية لنفث الهواء مباشرة، يُنصح بوضعها على بعد واحد إلى اثنين متر منك لأداء تدفئة أمثل.

التشغيل/ الاستعداد

- اضبط على زر التشغيل/ الاستعداد لتشغيل الدفاية.
- اضبط على زر التشغيل/ الاستعداد عندما تكون الدفاية قيد التشغيل، وستقوم الدفاية بتبديد الحرارة لمدة 30 ثانية، ثم تدخل في وضع الاستعداد.
- ملاحظة: بعد تشغيل الدفاية في الوضع الطبيعي لمدة 30 ثانية، يمكنك إدخال الدفاية في وضع الاستعداد مباشرة بالضغط على زر التشغيل/ الاستعداد.
- اضبط على زر التشغيل/ الاستعداد عندما تبدد الدفاية الحرارة، وستعود الدفاية إلى إعدادات الاستخدام السابق.
- ملاحظة: عندما لا يكون هناك نية لاستخدام الدفاية لفترة طويلة من الوقت، تأكد من أن الدفاية في وضع الاستعداد وقم بإيقاف تشغيل الدفاية وفصلها من سلك الطاقة.

تبديل الوضع

- اضبط على زر الوضع للتنقل بين أوضاع درجة الحرارة الثابتة، الساخن، الدافئ، والمحايد والطبيعي.

تعديل درجة الحرارة المتوقعة

- اضبط على زر درجة الحرارة للتنقل بين درجات الحرارة المتوقعة 22 درجة مئوية، 24 درجة مئوية، 26 درجة مئوية و 28 درجة مئوية.
- بعد ضبط درجة الحرارة المتوقعة، ستدخل الدفاية تلقائياً في وضع درجة الحرارة الثابتة. الأوضاع الأخرى لا تدعم إعدادات درجة الحرارة المتوقعة.
- ملاحظة: إذا كانت درجة حرارة الغرفة أعلى من درجة الحرارة المتوقعة في وضع درجة الحرارة الثابتة، قد تبديل الدفاية إلى الوضع المحايد الطبيعي.

الاتصال بتطبيق Mi Home/Xiaomi Home

يعمل هذا المنتج مع تطبيق Mi Home/Xiaomi Home*. تحكم في جهازك من خلال تطبيق Mi Home/Xiaomi Home.

امسح كود QR ضوئياً لتنزيل التطبيق وتثبيته، سيتم توجيهك إلى صفحة إعداد الاتصال في حال كان التطبيق مثبتاً بالفعل. أو ابحث عن "Mi Home/Xiaomi Home" في متجر التطبيقات لتنزيله وتثبيته. افتح تطبيق Mi Home/Xiaomi Home، واضغط على "+" في أعلى الجانب الأيسر، ثم اتبع المطالبات لإضافة جهازك. *تم الإشارة إلى التطبيق باسم تطبيق Xiaomi Home في أوروبا (عدا روسيا). وينبغي التعامل مع اسم التطبيق الذي يظهر على جهازك على أنه افتراضي.

ملاحظة:

- ربما قد تم تحديث إصدار التطبيق، الرجاء اتباع التعليمات استناداً إلى إصدار التطبيق الحالي.
- إذا فشلت في مسح رمز الاستجابة السريعة لجهاز التدفئة، فابحث عن اسمه لإضافته.



99EE4FEC

وصف حالة مؤشر Wi-Fi

حالة مؤشر شبكة Wi-Fi	حالة الدفاية
يومض ببطء (يعمل لمدة 0.2 ثانية، ثم يتوقف 0.8 ثانية، بشكل متكرر)	بانتظار الاتصال
يقيد التشغيل	تم اتصال الشبكة بنجاح
يومض ببطء بسرعة (يعمل لمدة 0.1 ثانية، ثم يتوقف 0.2 ثانية، بشكل متكرر)	إعادة الاتصال تلقائياً بعد فصل الاتصال
يومض (يعمل لمدة 0.05 ثانية ثم يتوقف 0.1 ثانية، ويعمل لمدة 0.05 ثانية ثم يتوقف لمدة 0.8 ثانية، بشكل متكرر)	تحديث البرنامج الثابت
متوقف	تم تعطيل وظيفة الاتصال بالشبكة

العناية والصيانة

- قبل تنظيف الدفاية، قم بإيقاف تشغيلها وفصلها من التيار الكهربائي وانتظر حتى تبرد بالكامل.
- استخدم قطعة قماش نظيفة وناعمة ومبللة لمسح الدفاية. لا تسمح بدخول قطرات الماء إلى الدفاية أثناء التنظيف.
- لا تفكك الدفاية أثناء العناية والصيانة.
- بعد التنظيف، تأكد أن الدفاية جافة تماماً قبل استخدامها أو تخزينها.
- تجنب صدم أو خدش الدفاية لتفادي تلف طلاء سطحها والتعرض للصدأ.
- عندما لا يكون هناك نية لاستخدام الدفاية لفترة طويلة من الوقت، قم بتخزين الدفاية في صندوق تغليفها الأصلي في مكان جاف.

استكشاف الأخطاء وإصلاحها

المشكلة	السبب المحتمل	الحل
الدفاية غير موصولة بالطاقة.	لم يتم توصيل سلك الطاقة بشكل صحيح.	تحقق من توصيل قابس الطاقة وسلك الطاقة بشكل صحيح.
	لم يتم تشغيل الدفاية.	اضغط على زر الطاقة لتشغيل لتشغيل الدفاية.
	لم يتم وضع الدفاية بثبات.	ضع الدفاية على سطح مستوٍ.
الدفاية لا تعمل.	لم يتم بدء تشغيل الدفاية.	اضغط على زر التشغيل/ الاستعداد في لوحة التحكم لبدء الدفاية.
	درجة الحرارة مرتفعة للغاية، وتتوقف الدفاية عن التشغيل تلقائياً لضمان السلامة.	حافظ على بقاء مدخل الهواء ومخرج الهواء نظيفة وخالية من أي عوائق، وقم بإعادة تشغيل الدفاية بعد أن تبرد.
	وظيفة القفل ضد عبث الأطفال ممكنة.	قم بتعطيل القفل ضد عبث الأطفال.
لا يمكن العثور على الدفاية في التطبيق.	فشل اتصال الشبكة.	أعد تعيين شبكة Wi-Fi.
	إشارة Wi-Fi ضعيفة.	أبقِ الهاتف والدفاية بالقرب من مصدر إشارة Wi-Fi.
	لم يتم توصيل سلك الطاقة بشكل صحيح.	قم بتوصيل الدفاية بشكل صحيح وقم بتشغيلها مجدداً.
تصدر الدفاية أصوات غير معتادة عند تحريكها أو هزها.	الكرة الفولاذية في مفتاح مقاومة الإمالة تصدر صوت حشرجة.	ضع الدفاية على سطح مستوي بثبات وتجنب هزها بعنف.

المواصفات

طاقة الوضع الطبيعي: 12 واط
 أبعاد المنتج: 184 × 184 × 500 ملم
 الوزن الصافي: 2.2 كلغم تقريباً
 تردد التشغيل: 2400-2483.5 ميغاهيرتز
 الحد الأقصى لطاقة الخرج: > 20 ديسيبل ملي واط

الاسم: دفاية مروحة
 الطراز: LSNFJ02LX
 الجهد المقدر: 220-240 فولت~
 التردد المقدر: 50-60 هرتز
 الطاقة المقدرة: 2000 واط

أثناء الاستخدام العادي، يجب إبقاء هذا الجهاز على مسافة لا تقل عن 20 سم بين الهوائي وجسم المستخدم.

خيارات تحكم أخرى (الاختيارات المتعددة ممكنة)		
<input checked="" type="checkbox"/> لا	<input type="checkbox"/> نعم	التحكم بدرجة حرارة الغرفة، مع الكشف عن الوجود
<input checked="" type="checkbox"/> لا	<input type="checkbox"/> نعم	التحكم بدرجة حرارة الغرفة، مع الكشف عن نافذة مفتوحة
<input checked="" type="checkbox"/> لا	<input type="checkbox"/> نعم	مع خيار التحكم بالمسافة
<input checked="" type="checkbox"/> لا	<input type="checkbox"/> نعم	مع التحكم التكييفي في البدء
<input checked="" type="checkbox"/> لا	<input type="checkbox"/> نعم	مع تقييد وقت العمل
<input checked="" type="checkbox"/> لا	<input type="checkbox"/> نعم	مع مستشعر اللبنة السوداء

معرف (معرفة) الطراز:			
الوصف	الرمز	القيمة	وحدة
الحد الأقصى لمعدل تدفق المروحة	F	7.4	م ³ /الدقيقة
إدخال الطاقة للمروحة	P	5.6	واط
قيمة الخدمة	SV	1.3	(م ³ /دقيقة)/واط
استهلاك وضع الاستعداد	P _{SB}	1.04	واط
مستوى قوة الصوت للمروحة	L _{WA}	53	ديسيبل (أمبير)
سرعة الهواء القسوى	c	0.9	متر/ ثانية
معيار القياس لقيمة الخدمة	IEC 60879:1986 + cor1:1992		

تم التصنيع لصالح شركة: Xiaomi Communications Co., Ltd.
 Hangzhou Lexiu Electronic Technology Co., Ltd. الجهة المصنعة:
 (إحدى شركات نظام Mi الشامل)
 العنوان: 310018 Zhejiang, Qiantang New District, Hangzhou, 1, 501, 2nd Baiyang Street, 2006-2010. بكين
 لمزيد من المعلومات، الرجاء الانتقال إلى موقع www.mi.com

إصدار دليل المستخدم: الإصدار 1.0

Güvenlik Önlemleri

Ürünü kullanmadan önce bu kılavuzu dikkatlice okuyun ve ileride başvurmak üzere saklayın.

- Bu cihaz, gözetim altında olmaları veya kendilerine cihazın güvenli bir şekilde kullanılmasına ve ilgili tehlikelerin anlaşılmasına yönelik talimatlar verilmiş olması durumunda 8 yaş ve üzeri çocuklar ve fiziksel, duyuşsal veya zihinsel yeteleri azalmış ya da deneyim ve bilgi eksikliği olan kişiler tarafından kullanılabilir.
- Çocuklar cihaz ile oynamamalıdır.
- Temizlik ve kullanıcı tarafından gerçekleştirilecek bakım, gözetim altında olmayan çocuklar tarafından yapılmamalıdır.
- Besleme kablosu hasar görmüşse herhangi bir tehlikeyi önlemek için kablonun üretici, üreticinin servis temsilcisi veya benzer yetkili kişiler tarafından değiştirilmesi gerekir.
- Isıtıcı, bir priz çıkışının hemen altına yerleştirilmemelidir.
- Bu fanlı ısıtıcıyı banyo, duş veya yüzme havuzunun yakın çevresinde kullanmayın.
- Eğer düşmüşse bu ısıtıcıyı kullanmayın.
- Isıtıcıda gözle görülür hasar belirtileri varsa kullanmayın.
- Bu ısıtıcıyı yatay ve sabit bir yüzeyde kullanın.
- 3 yaşından küçük çocuklar sürekli gözetim altında değilse ısıtııcıdan uzak tutulmalıdır.
- 3 yaşından büyük ve 8 yaşından küçük çocuklar, sadece cihaz amaçlanan normal çalışma konumuna yerleştirilmiş veya kurulmuşsa ve kendilerine cihazın güvenli bir şekilde kullanımıyla ilgili gözetim veya talimat verilmişse ve içerdiği tehlikeleri anlamışlarsa, cihazı açabilir ve kapatabilirler. 3 yaşından büyük ve 8 yaşından küçük çocuklar cihazı fişe takmamalı, düzenlememeli ve temizlememeli veya cihaza kullanıcı bakımı yapmamalıdır.

UYARILAR

- Isıtıcıyı suyla durulamayın.
- Isıtıcıyı suya batırmayın.
- Isıtıcının içine su dökmeyin.
- Isıtıcıyı seralarda veya şantiyelerde kullanmayın.
- Aşırı ısınmayı önlemek için ısıtıcının üzerini örtmeyin.
- Sürekli gözetim sağlanmıyorsa, odadan kendi başlarına çıkamayacak durumda olan kişilerin bulunduğu küçük odalarda bu ısıtıcıyı kullanmayın.
- Yangın riskini azaltmak için kumaşları, perdeleri veya diğer yanıcı malzemeleri hava çıkışından en az 1 m uzakta tutun.

DİKKAT

Bu ürünün bazı parçaları çok ısınabilir ve yanmalara neden olabilir. Çocukların ve korunmasız kişilerin bulunduğu yerlerde özel dikkat gösterilmelidir.

Kullanım

- Bu ısıtıcı sadece kapalı alanda kullanım için tasarlanmıştır. Kullanım sırasında ısıtıcıyı düz bir yüzeye sabit bir şekilde yerleştirin ve eğmeyin veya devirmeyin.
- Yanmaları önlemek için ısıtıcıya çıplak cilt ile fiziksel temasta bulunmayın.
- Isıtıcıya ıslak ellerle dokunmayın. Isıtıcıyı hayvanları ve bitkileri sıcak tutmak için kullanmayın.
- Haşlanmaları önlemek için ısıtıcıyı kullanırken veya kullandıktan hemen sonra dokunmayın.
- Aşırı ısınma veya yangın riskini önlemek için asla uzatma kablosu kullanmayın.
- Isıtıcıyı sadece iyi havalandırılan bir ortamda kullanın. Isıtıcının hava girişine veya hava çıkışına hiçbir yabancı nesnenin girmediğinden veya buraları engellemediğinden emin olun.

- Elektrik çarpmalarını önlemek için ısıtıcının herhangi bir açık yerine herhangi bir kablo veya başka yabancı cisim sokmayın.
- Isıtıcıyı benzin ve boya gibi yanıcı ve patlayıcı maddelerin yakınına, kolayca deforme olan, rengi bozulan veya ısıyla bozulan nesnelere yakınına veya garaj veya atölye gibi yoğun toz bulunan yerlere koymayın veya bu yerlerde kullanmayın.
- Bu ısıtıcıyı kullanırken devrenin aşırı yüklenmesini önlemek için aynı elektrik devresini başka cihazlarla paylaşmayın.
- Güvenlik tehlikelerini önlemek için ısıtıcıyı kendi başınıza sökmeyin. Isıtıcı arızalanırsa, satış sonrası servis ekibiyle iletişime geçin.
- Isıtıcının doğal mod işlevi, fan işlevini yerini tamamen alamaz.
- Tamamen soğumadan ısıtıcıyı güçten ayırmayın. Aksi takdirde, güvenliği sağlamak için ısıtıcı otomatik olarak kapanabilir. Isıtıcı tamamen soğuduktan sonra normal çalışmasına devam edecektir.

Ürüne Genel Bakış

Kule Isıtıcı

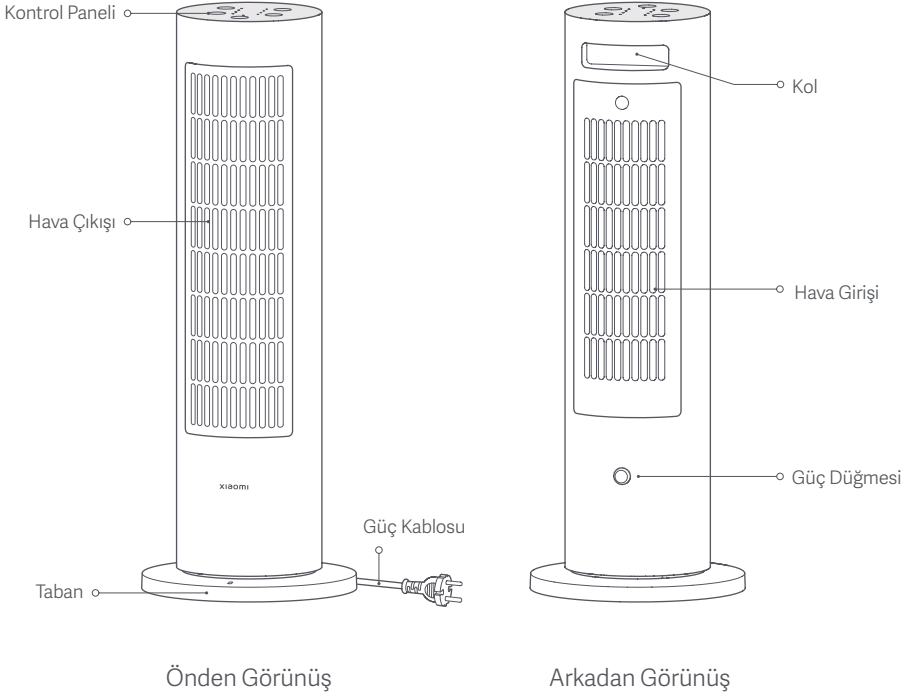

Kontrol Paneli

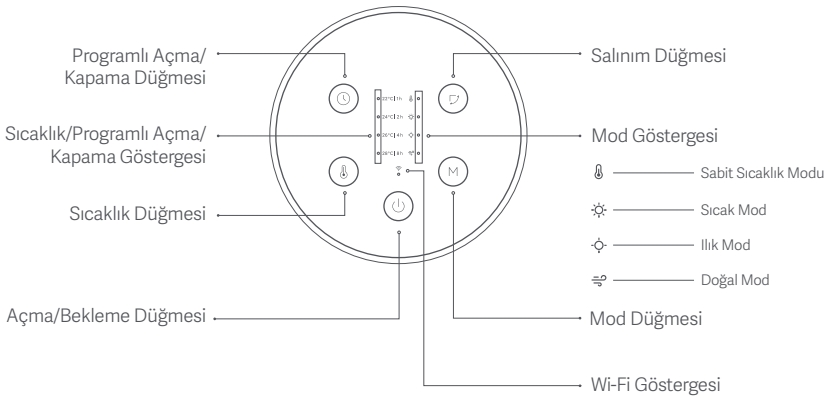

Not: Kullanım kılavuzundaki ürün, aksesuar ve kullanıcı arayüzü çizimleri yalnızca referans amaçlı olarak sağlanmıştır. Ürün iyileştirmeleri nedeniyle asıl ürün ve işlevler farklılık gösterebilir.

Kullanım

Kullanmadan Önce

- Isıtıcının iyi durumda olup olmadığını kontrol edin ve güç kablosunun hasar görmediğinden veya kırılmadığından emin olun.
- Nominal akımı en az 10 A olan 220–240 V AC elektrik prizi kullanın. Güç kablosunu bir duvar prizine takmanız ve aynı çoklu prize başka cihazlar bağlamamanız önerilir.
- Kullanmadan önce ısıtıcının arkasındaki güç düğmesine basın. Isıtıcı bildirim sesi çıkardığında güce bağlanmış demektir.
- Bu ısıtıcı, yakın kullanım için tasarlanmış elektrikli bir cihazdır. Isıtıcıyı doğrudan hava üfleme için kullanırken, optimum ısıtma performansı için kendinizden bir ila iki metre uzağa yerleştirmeniz önerilir.

Açma/Bekleme

- Isıtıcıyı açmak için açma/bekleme düğmesine basın.
- Isıtıcı açıkken açma/bekleme düğmesine basın, ısıtıcı 30 saniye boyunca ısı yayacak ve ardından bekleme moduna girecektir.

Not: Isıtıcı 30 saniye boyunca doğal modda çalıştıktan sonra, açma/bekleme düğmesine basılması ısıtıcının doğrudan bekleme moduna geçmesini sağlayabilir.

- Isıtıcı ısı yayarken açma/bekleme düğmesine basın, ısıtıcı daha önce kullanılan ayarlara dönecektir.

Not: Isıtıcıyı uzun süre kullanmayacaksanız, ısıtıcının bekleme modunda olduğundan emin olun ve ardından ısıtıcıyı kapatın ve güç kablosunu prizden çekin.

Modu Değiştirme

- Sabit sıcaklık, sıcak, ılık ve doğal modları arasında geçiş yapmak için mod düğmesine basın.

İstenen Sıcaklığın Ayarlanması

- İstenen 22 °C, 24 °C, 26 °C ve 28 °C sıcaklıkları arasında geçiş yapmak için sıcaklık düğmesine basın.
- İstenen sıcaklık ayarlandıktan sonra ısıtıcı otomatik olarak sabit sıcaklık moduna girecektir. Diğer modlar, istenen sıcaklık ayarlarını desteklemez.

Not: Sabit sıcaklık modunda oda sıcaklığı beklenen sıcaklıktan yüksekse ısıtıcı doğal moda geçebilir.

Programlı Bekleme

- Programlanan bekleme süreleri arasında geçiş yapmak için programlı açma/kapama düğmesine basın: bir saat, iki saat, dört saat, sekiz saat ve kapalı.
- Programlanan bekleme süresi seçildikten sonra üç saniye içinde herhangi bir işlem yapılmazsa, gösterge istenen sıcaklığı gösterecektir. İstenen sıcaklık ayarlanmazsa gösterge söner.
- Programlanan bekleme süresi seçildikten sonra, programlı açma/kapama düğmesine bastığınızda gösterge kalan süreyi gösterecektir. Programlanan bekleme süreleri arasında geçiş yapmak için düğmeye üç saniye içinde tekrar basabilirsiniz.

Salınımı Etkinleştirme/Devre Dışı Bırakma

- Salınım modunu etkinleştirmek veya devre dışı bırakmak için salınım düğmesine basın.

Çocuk Kilidini Etkinleştirme/Devre Dışı Bırakma

- Çocuk kilidi işlevini etkinleştirmek veya devre dışı bırakmak için salınım düğmesini ve mod düğmesini aynı anda yedi saniye basılı tutun.

Çocuk kilidi işlevi, elektrik bağlantısını keserek veya güç kablosunu çıkardıktan sonra ısıtıcıyı tekrar çalıştırarak devre dışı bırakılabilir.

Wi-Fi'yi Etkinleştirme/Devre Dışı Bırakma

- Wi-Fi'yi etkinleştirmek veya devre dışı bırakmak için programlı açma/kapama düğmesini ve salınım düğmesini aynı anda yedi saniye basılı tutun.

Wi-Fi'yi Sıfırlama

- Programlı açma/kapama düğmesini ve sıcaklık düğmesini aynı anda yedi saniye basılı tutun. Isıtıcı ağ yapılandırma moduna girdiğinde Wi-Fi başarıyla sıfırlanır.

Mi Home/Xiaomi Home Uygulamasına bağlanılıyor.

Bu ürün Mi Home/Xiaomi Home uygulaması* ile çalışır. Cihazınızı Mi Home/Xiaomi Home uygulamasıyla denetleyin.

QR kodunu tarayarak uygulamayı indirin ve yükleyin. Uygulama zaten yüklüyse bağlantı kurulum sayfasına yönlendirilirsiniz. Dilerseniz uygulamayı indirip yüklemek için uygulama mağazasında "Mi Home/Xiaomi Home" ifadesini arayın. Mi Home/Xiaomi Home uygulamasını açın, sağ üstteki "+" simgesine dokunun ve cihazınızı eklemeye yönelik istemleri izleyin.

* Uygulamanın Avrupa'daki (Rusya hariç) adı Xiaomi Home'dur. Cihazınızda görüntülenen uygulama adı varsayılan olarak kabul edilmelidir.

Not:

- Uygulamanın sürümü güncelleştirilmiş olabilir. Lütfen mevcut uygulama sürümüne ilişkin talimatları uygulayın.
- Isıtıcının QR kodunu tarayamazsanız, eklemek için adını arayın.



99EE4FEC

Wi-Fi Göstergesi Durum Açıklaması

Isıtıcı Durumu	Wi-Fi Göstergesi Durumu
Bağlantı bekliyor	Yavaşça yanıp sönüyor (tekrar edecek şekilde 0,2 saniye açık, ardından 0,8 saniye kapalı)
Ağa başarıyla bağlandı	Açık
Bağlantı kesintisinden sonra otomatik olarak tekrar bağlanıyor	Hızlı yanıp sönüyor (tekrar edecek şekilde 0,1 saniye açık, ardından 0,2 saniye kapalı)
Aygıt yazılımı güncelleniyor	Yanıp sönüyor (tekrar edecek şekilde 0,05 saniye açık, ardından 0,1 saniye kapalı ve 0,05 saniye açık, ardından 0,8 saniye kapalı)
Ağ bağlantısı işlevi devre dışı bırakıldı	Kapalı

Bakım

- Isıtıcıyı temizlemeden önce kapatın ve fişini çekin ve tamamen soğumasını bekleyin.
- Isıtıcıyı silmek için temiz, yumuşak ve nemli bir bez kullanın. Temizlik sırasında ısıtıcıya su damlatmayın.
- Bakım sırasında ısıtıcıyı sökmeyin.
- Temizledikten sonra, kullanmadan veya saklamadan önce ısıtıcının tamamen kuru olduğundan emin olun.
- Yüzey kaplamasının hasar görmesini ve paslanmasını önlemek için ısıtıcıyı çarpmaktan veya çizmekten kaçının.
- Isıtıcıyı uzun süre kullanmayacaksanız, ısıtıcıyı orijinal ambalajında kuru bir yerde saklayın.

Sorun Giderme

Sorun	Olası nedenler	Çözüm
Isıtıcı güce bağlanmıyor.	Güç kablosu düzgün takılmamış.	Fişin ve güç kablosunun doğru takılıp takılmadığını kontrol edin.
	Isıtıcı açık değil.	Isıtıcıyı açmak için güç düğmesine basın.
	Isıtıcı sabit bir şekilde yerleştirilmemiş.	Isıtıcıyı sabit şekilde yatay bir yüzeye yerleştirin.
Isıtıcı çalışmıyor.	Isıtıcı başlatılmamış.	Isıtıcıyı başlatmak için kontrol panelindeki açma/bekleme düğmesine basın.
	Sıcaklık çok yüksek ve güvenliği sağlamak için ısıtıcı otomatik olarak kapanıyor.	Hava girişini ve hava çıkışını açık tutun ve engellemeyin ve soğuduktan sonra ısıtıcıyı yeniden başlatın.
	Çocuk kilidi işlevi etkinleştirilmiş.	Çocuk kilidini devre dışı bırakın.
Isıtıcı uygulama üzerinde bulunamıyor.	Ağ bağlantısı kurulamıyor.	Wi-Fi'yi sıfırlayın.
	Wi-Fi sinyali zayıf.	Telefonu ve ısıtıcıyı Wi-Fi sinyal kaynağına yakın tutun.
	Güç kablosu düzgün takılmamış.	Isıtıcıyı düzgün şekilde prize takın ve tekrar açın.
Isıtıcı hareket ettirildiğinde veya sallandığında alışılmadık sesler çıkarıyor.	Devrilme önleme anahtarındaki çelik bilye sallanıyor.	Isıtıcıyı sabit şekilde düz bir yüzeye yerleştirin ve şiddetli bir şekilde sallamayın.

Teknik Özellikler

Ad: Fanlı Isıtıcı
Model: LSNFJ02LX
Nominal Voltaj: 220-240 V-
Nominal Frekans: 50-60 Hz
Nominal Güç: 2000 W

Doğal Mod Gücü: 12 W
Ürün Boyutları: 184 x 184 x 500 mm
Net Ağırlık: Yaklaşık 2,2 kg
İşlem Frekansı: 2400-2483,5 MHz
Maksimum Çıkış Gücü: < 20 dBm

Normal koşullar altında, bu ekipman için anten ile kullanıcı arasında en az 20 cm'lik bir mesafe bırakılmalıdır.

Yönetmeliğe Uygunluk Bilgileri

AB Uygunluk Beyanı



İşbu belge ile Hangzhou Lexiu Electronic Technology Co., Ltd., radyo ekipmanı LSNFJ02LX tipi ürününün 2014/53/EU sayılı Direktife uygun olduğunu beyan etmektedir. AB uygunluk beyanının tam metnine şu adresten ulaşılabilir: <http://www.mi.com/global/service/support/declaration.html>

WEEE İmha ve geri dönüşüm bilgileri



Bu sembolü taşıyan tüm ürünler, elektrikli ve elektronik ekipman atıklarıdır (2012/19/EU sayılı direktifte WEEE olarak belirtilmiştir) ve bunların sınıflandırılmamış evsel atıklarla birlikte atılmaması gerekir. Bunun yerine ekipman atıklarınızı, elektrikli ve elektronik ekipman atıklarının geri dönüşümü için devlet veya yerel makamlar tarafından belirlenmiş bir toplama noktasına teslim ederek insan sağlığını ve çevreyi korumanız gerekir. Doğru imha ve geri dönüşüm, çevre ve insan sağlığı üzerindeki olası olumsuz sonuçları önlemeye yardımcı olur. Söz konusu toplama noktaları ve bu tür toplama noktalarının koşulları ile ilgili daha fazla bilgi için lütfen kurulumcuya veya yerel makamlara başvurun.

Ayrıntılı e-kılavuz için lütfen www.mi.com/global/service/userguide adresine gidin

Model Tanımlayıcı(lar):					
Öge	Sembol	Değer	Birim	Öge	Birim
Isı Çıkışı				Isı girişi tipi, sadece elektrik depolamalı yerel alan ısıtıcıları için (birini seçin)	
Nominal Isı Çıkışı	P_{nom}	2,0	kW	Entegre termostatlı manuel ısı şarj kontrolü	<input type="checkbox"/> Evet <input checked="" type="checkbox"/> Hayır
Minimum Isı Çıkışı (gösterge)	P_{min}	1,4	kW	Oda ve/veya dış sıcaklık geri beslemesi ile manuel ısı şarj kontrolü	<input type="checkbox"/> Evet <input checked="" type="checkbox"/> Hayır
Sürekli Maksimum Isı Çıkışı	$P_{max,c}$	2,0	kW	Oda ve/veya dış sıcaklık geri beslemeli elektronik ısı şarj kontrolü	<input type="checkbox"/> Evet <input checked="" type="checkbox"/> Hayır
Yedek Elektrik Tüketimi				Fan destekli ısı çıkışı	<input type="checkbox"/> Evet <input checked="" type="checkbox"/> Hayır
Nominal Isı Çıkışında	eI_{max}	0,000	kW	Isı çıkışı/oda sıcaklığı kontrolü tipi (birini seçin)	
Minimum Isı Çıkışında	eI_{min}	0,000	kW	Tek kademeli ısı çıkışı, oda sıcaklığı kontrolü yok	<input type="checkbox"/> Evet <input checked="" type="checkbox"/> Hayır
Bekleme Modunda	eI_{SB}	0,001	kW	İki veya daha fazla manuel aşama, oda sıcaklığı kontrolü yok	<input type="checkbox"/> Evet <input checked="" type="checkbox"/> Hayır
				Mekanik termostatlı oda sıcaklığı kontrolü	<input type="checkbox"/> Evet <input checked="" type="checkbox"/> Hayır
				Elektronik oda sıcaklığı kontrolü	<input type="checkbox"/> Evet <input checked="" type="checkbox"/> Hayır
				Elektronik oda sıcaklığı kontrolü artı günlük zamanlayıcı	<input type="checkbox"/> Evet <input checked="" type="checkbox"/> Hayır
				Elektronik oda sıcaklığı kontrolü artı haftalık zamanlayıcı	<input checked="" type="checkbox"/> Evet <input type="checkbox"/> Hayır

Diğer kontrol seçenekleri (birden fazla seçim mümkündür)		
	Kişi algılamalı oda sıcaklığı kontrolü	<input type="checkbox"/> Evet <input checked="" type="checkbox"/> Hayır
	Açık pencere algılamalı oda sıcaklığı kontrolü	<input type="checkbox"/> Evet <input checked="" type="checkbox"/> Hayır
	Mesafe kontrol seçenekli	<input type="checkbox"/> Evet <input checked="" type="checkbox"/> Hayır
	Uyarılabılır başlatma kontrollü	<input type="checkbox"/> Evet <input checked="" type="checkbox"/> Hayır
	Çalışma süresi sınırlamalı	<input type="checkbox"/> Evet <input checked="" type="checkbox"/> Hayır
	Siyah ampul sensörlü	<input type="checkbox"/> Evet <input checked="" type="checkbox"/> Hayır

Model Tanımlayıcı(lar):			
Açıklama	Sembol	Value	Unit
Maksimum Fan Akış Hızı	F	7,4	m ³ /dk
Fan Güç Girişi	P	5,6	W
Hizmet Değeri	SV	1,3	(m ³ /dk)/W
Bekleme Modu Tüketimi	P _{SB}	1,04	W
Fan Ses Gücü Seviyesi	L _{WA}	53	dB(A)
Maksimum Hava Hızı	c	0,9	metre/sn
Hizmet Değeri İçin Ölçüm Standardı	IEC 60879:1986 +cor1:1992		

Şu şirket için üretildi: Xiaomi Communications Co., Ltd.
 Üretici: Hangzhou Lexiu Electronic Technology Co., Ltd.
 (Mi Ekosisteminde yer alan şirketlerden biri)

Adres: 2006-2010, Building 1, 501, 2nd Baiyang Street, Qiantang New District, Hangzhou, 310018 Zhejiang, Çin
 Daha fazla bilgi için lütfen www.mi.com'u ziyaret edin

Kullanım Kılavuzu Sürümü: V1.0

WARRANTY NOTICE

THIS WARRANTY GIVES YOU SPECIFIC RIGHTS, AND YOU MAY HAVE OTHER RIGHTS CONVEYED BY LAWS OF YOUR COUNTRY, PROVINCE OR STATE. INDEED, IN SOME COUNTRIES, PROVINCES OR STATES, CONSUMER LAW MAY IMPOSE A MINIMUM WARRANTY PERIOD. OTHER THAN AS PERMITTED BY LAW, XIAOMI DOES NOT EXCLUDE, LIMIT OR SUSPEND OTHER RIGHTS YOU MAY HAVE. FOR A FULL UNDERSTANDING OF YOUR RIGHTS WE INVITE YOU TO CONSULT THE LAWS OF YOUR COUNTRY, PROVINCE OR STATE.

1. LIMITED PRODUCT WARRANTY

XIAOMI warrants that the Products are free from defects in materials and workmanship under normal use and use in accordance with the respective Product user manual, during the Warranty Period.

The duration and conditions related to the legal warranties are provided by respective local laws. For more information about the consumer warranty benefits, please refer to Xiaomi's official website <https://www.mi.com/en/service/warranty/>.

Xiaomi warrants to the original purchaser that its Xiaomi Product will be free from defects in materials and workmanship under normal use in the period mentioned above.

Xiaomi does not guarantee that the operation of the Product will be uninterrupted or error free.

Xiaomi is not liable for damages arising from non-compliance with the instructions related to the use of the Product.

2. REMEDIES

If a hardware defect is found and a valid claim is received by Xiaomi within the Warranty Period, Xiaomi will either (1) repair the product at no charge, (2) replace the product, or (3) refund the Product, excluding potential shipping costs.

3. HOW TO OBTAIN WARRANTY SERVICE

To obtain warranty service, you must deliver the Product, in its original packaging or similar packaging providing an equal degree of Product protection, to the address specified by Xiaomi. Except to the extent prohibited by applicable law, Xiaomi may require you to present proofs or proof of purchase and / or comply with registration requirements before receiving warranty service.

4. EXCLUSIONS AND LIMITATIONS

Unless otherwise stipulated by Xiaomi, this Limited Warranty applies only to the Product manufactured by or for Xiaomi and identifiable by the trademarks, trade name or "Xiaomi" or "Mi" logo.

The Limited Warranty does not apply to any (a) Damage due to acts of nature or God, for example, lightning strikes, tornadoes, flood, fire, earthquake or other external causes; (b) Negligence; (c) Commercial use; (d) Alterations or modifications to any part of the Product; (e) Damage caused by use with non-Xiaomi products; (f) Damage caused by accident, abuse or misuse; (g) Damage caused by operating the Product outside the permitted or intended uses described by Xiaomi or with improper voltage or power supply; or (h) Damage caused by service (including upgrades and expansions) performed by anyone who is not a representative of Xiaomi. It is your responsibility to backup any data, software, or other materials you may have stored or preserved on the product. It is likely that the data, software or other materials in the equipment will be lost or reformatted during the service process, Xiaomi is not responsible for such damage or loss.

No Xiaomi reseller, agent, or employee is authorized to make any modification, extension, or addition to this Limited Warranty. If any term is held to be illegal or unenforceable, the legality or enforceability of the remaining terms shall not be affected or impaired.

Except as prohibited by laws or otherwise promised by Xiaomi, the after-sales services shall be limited to the country or region of the original purchase.

Products which were not duly imported and/or were not duly manufactured by Xiaomi and/or were not duly acquired from Xiaomi or a Xiaomi's official seller are not covered by the present warranties. As per applicable law you may benefit from warranties from the non-official retailer who sold the product. Therefore, Xiaomi invites you to contact the retailer from whom you purchased the product.

The present warranties do not apply in Hong Kong and Taiwan.

5. IMPLIED WARRANTIES

Except to the extent prohibited by applicable law, all implied warranties (including warranties of merchantability and fitness for a particular purpose) will have a limited duration up to a maximum duration of this limited warranty. Some jurisdictions do not allow limitations on the duration of an implied warranty, so the above limitation will not be applied in these cases.

6. DAMAGE LIMITATION

Except to the extent prohibited by applicable law, Xiaomi shall not be liable for any damages caused by accidents, indirect, special or consequential damages, including but not limited to loss of profits, revenue or data, damages resulting from any breach of express or implied warranty or condition, or under any other legal theory, even if Xiaomi has been informed of the possibility of such damages. Some jurisdictions do not allow the exclusion or limitation of special, indirect, or consequential damages, so the above limitation or exclusion may not apply to you.

7. XIAOMI CONTACTS

For customers, please visit the website: <https://www.mi.com/en/service/warranty/>

The contact person for the after-sale service may be any person in Xiaomi's authorized service network, Xiaomi's authorized distributors or the final vendor who sold the products to you. If in doubt please contact the relevant person as Xiaomi may identify.

GARANTIEERKLÄRUNG

DIESE GARANTIE GIBT IHNEN BESTIMMTE RECHTE UND MÖGLICHERWEISE VERFÜGEN SIE AUFGRUND DER GESETZE IHRES LANDES, IHRER PROVINZ ODER IHRES BUNDESLANDES ÜBER WEITERE RECHTE. IN EINIGEN LÄNDERN, PROVINZEN ODER BUNDESLÄNDERN SCHREIBT DAS VERBRAUCHERRECHT EINE MINDESGARANTIEZEIT VOR. XIAOMI SCHLIESST IHRE WEITEREN RECHTE NICHT AUS, SCHRÄNKT SIE NICHT EIN UND SETZT SIE NICHT AUS, SOFERN DIES NICHT GESETZLICH ZULÄSSIG IST. UMFASSENDE INFORMATIONEN ZU IHREN RECHTEN FINDEN SIE IN DEN GESETZEN IHRES LANDES, IHRER PROVINZ ODER IHRES BUNDESLANDES.

1. EINGESCHRÄNKTE PRODUKTGARANTIE

Xiaomi garantiert Ihnen, dass Ihr Xiaomi-Produkt während der Garantiezeit bei normalem Gebrauch frei und bei Gebrauch in Übereinstimmung mit den Anweisungen des betreffenden Benutzerhandbuchs frei von Material- und Verarbeitungsfehlern ist.

Die gesetzlichen Gewährleistungsfristen und -bestimmungen ergeben sich aus den jeweiligen lokalen Gesetzen. Weitere Informationen zu den Garantieleistungen für Verbraucher finden Sie auf der Website von Xiaomi unter <https://www.mi.com/en/service/warranty/>.

Xiaomi garantiert Ihnen als Erstkäufer, dass das Xiaomi-Produkt während des oben genannten Zeitraums bei normalem Gebrauch frei von Material- und Verarbeitungsfehlern ist.

Xiaomi garantiert nicht, dass das Produkt unterbrechungsfrei oder fehlerfrei funktioniert.

Xiaomi haftet nicht für Schäden, die aus der Nichteinhaltung der Anweisungen zur Verwendung des Produkts resultieren.

2. RECHTSMITTEL

Wenn ein Hardwarefehler festgestellt wird und Xiaomi eine gültige Reklamation innerhalb der Garantiezeit erhält, wird Xiaomi entweder (1) das Produkt unter Verwendung neuer oder überholter Ersatzteile kostenlos reparieren, (2) das Produkt ersetzen oder (3) den Kaufpreis des Produkts zurückerstatten, wobei mögliche Versandkosten ausgeschlossen werden.

3. NUTZUNG DES GARANTIESERVICES

Um Garantieleistungen in Anspruch nehmen zu können, müssen Sie das Produkt in der Originalverpackung oder einer ähnlichen Verpackung, die das Produkt im gleichen Maße schützt, an die von Xiaomi angegebene Adresse senden. Wenn dies nicht durch anwendbares Recht untersagt ist, kann Xiaomi vor der Erbringung von Garantieleistungen die Vorlage von Kaufnachweise(n) und / oder eine Registrierung von Ihnen verlangen.

4. AUSSCHLÜSSE UND EINSCHRÄNKUNGEN

Soweit nicht anders durch Xiaomi bestimmt, gilt diese eingeschränkte Garantie ausschließlich für das von oder für Xiaomi hergestellte Produkt, das durch das die Marken oder Handelsnamen oder das „Xiaomi“- bzw. „Mi“-Logo identifiziert werden kann.

Die Garantie beinhaltet keine (a) Schäden durch Naturereignisse oder höhere Gewalt, z. B. Blitzeinschläge, Tornados, Überschwemmungen, Feuer, Erdbeben oder andere äußere Ursachen; (b) Schäden durch Fahrlässigkeit; (c) Schäden durch kommerzielle Nutzung; (d) Schäden durch Änderungen oder Modifikationen an einem Teil des Produkts; (e) Schäden, die durch die gemeinsame Verwendung mit Produkten anderer Hersteller verursacht werden; (f) Schäden, die durch Unfall, Missbrauch oder Zweckentfremdung verursacht werden; (g) Schäden, die durch den Betrieb des Produkts im Widerspruch zur von Xiaomi beschriebenen zulässigen oder beabsichtigten Verwendung oder durch unzulässige Spannungs- oder Stromversorgung verursacht werden; (h) Schäden, die durch Serviceleistungen (einschließlich Upgrades und Erweiterungen) von Personen verursacht werden, die dafür nicht von Xiaomi autorisiert wurden.

Es liegt in Ihrer Verantwortung, Daten, Software oder andere Materialien, die Sie auf dem Produkt gespeichert haben, zu sichern. Es ist wahrscheinlich, dass Daten, Software oder andere Materialien bei Inanspruchnahme des Garantieservices verloren gehen oder Geräte neu formatiert werden und Xiaomi übernimmt keine Haftung für solche Schäden oder Verluste.

Wiederverkäufer, Agenten oder Mitarbeiter von Xiaomi sind nicht berechtigt, Änderungen, Erweiterungen oder Ergänzungen hinsichtlich dieser eingeschränkten Garantie vorzunehmen. Sollte eine Bestimmung rechtswidrig

oder nicht durchsetzbar sein, wird die Rechtmäßigkeit oder Durchsetzbarkeit der übrigen Bestimmungen davon nicht berührt oder beeinträchtigt.

Sofern dies nicht gesetzlich verboten oder anderweitig von Xiaomi versprochen wurde, ist der Kundendienst auf das Land oder die Region des ursprünglichen Kaufs beschränkt.

Produkte, die nicht ordnungsgemäß eingeführt wurden und/oder nicht ordnungsgemäß von Xiaomi hergestellt wurden und/oder nicht ordnungsgemäß von Xiaomi oder einem offiziellen Händler von Xiaomi erworben wurden, fallen nicht unter diese Garantie. Gemäß geltendem Recht können Garantieforderungen gegen Einzelhändler geltend gemacht werden, die das Produkt trotz Ermangelung gegenseitiger Vertriebsvereinbarungen in Umlauf gebracht haben. In solchen Fällen ermutigt Sie Xiaomi, den Händler zu kontaktieren, bei dem Sie das Produkt gekauft haben.

Diese Garantieerklärung ist nicht auf Hong Kong und Taiwan anwendbar.

5. STILLSCHWEIGENDE GARANTIEN

Soweit durch geltendes Recht zulässig, sind alle stillschweigend begründeten Garantien (einschließlich der Garantie der Gebrauchstauglichkeit oder der Eignung für einen bestimmten Zweck) zeitlich beschränkt und gelten maximal für die Dauer dieser eingeschränkten Garantie. In einigen Ländern ist die Beschränkung der Dauer stillschweigender Garantien nicht zulässig, sodass die o. g. Beschränkung auf Sie nicht zutrifft, wenn Sie Verbraucher in einem dieser Länder sind.

6. SCHADENSBECHRÄNKUNG

Soweit durch geltendes Recht zulässig, haftet Xiaomi nicht für zufällige oder indirekte Schäden, Neben- oder Folgeschäden oder besondere Schadensfolgen einschließlich, aber nicht beschränkt auf, entgangenen Gewinnen oder Einnahmen sowie Datenverluste und Schäden, die aus einer Verletzung einer ausdrücklichen oder stillschweigenden Garantie- oder anderweitigen Bedingung oder aus einer anderen rechtlichen Grundlage resultieren, selbst wenn Xiaomi auf die Möglichkeit solcher Schäden hingewiesen wurde. In einigen Ländern sind Ausschluss oder Beschränkung der Haftung für indirekte oder Folgeschäden sowie besondere Schadensfolgen nicht zulässig, sodass die o. g. Beschränkung auf Sie evtl. nicht zutrifft.

7. KONTAKT XIAOMI

Kontaktinformationen finden Sie auf unserer Website: <https://www.mi.com/en/service/warranty/>

Der Kundendienst kann durch jede Person im autorisierten Servicenetz von Xiaomi erbracht werden, durch die autorisierten Händler von Xiaomi oder durch den Endverkäufer, der die Produkte an Sie verkauft hat. Bei Fragen Sie sich bitte an die entsprechende von Xiaomi angegebene Person.

AVVISO SULLA GARANZIA

LA PRESENTE GARANZIA RICONOSCE AL CLIENTE DIRITTI LEGALI SPECIFICI E IL CLIENTE POTREBBE AVERE ALTRI DIRITTI PREVISTI DA LEGGI DEL PROPRIO PAESE, PROVINCIA O STATO. IN ALCUNI PAESI, PROVINCE O STATI, LA LEGGE PER LA TUTELA DEI CONSUMATORI PUÒ IMPORRE UN PERIODO MINIMO DI GARANZIA. ECCETTO NEI CASI CONSENTITI DALLA LEGGE, XIAOMI NON ESCLUDE, LIMITA O REVOCA ALTRI DIRITTI CHE L'UTENTE PUÒ AVERE. PER UNA COMPrensIONE COMPLETA DEI PROPRI DIRITTI, INVITIAMO GLI UTENTI A CONSULTARE LE LEGGI DEL PROPRIO PAESE, PROVINCIA O STATO.

1. GARANZIA LIMITATA DI PRODOTTO

XIAOMI garantisce che i Prodotti siano privi di difetti in fatto di materiali e manodopera in circostanze di utilizzo normali e in caso di utilizzo in conformità con il manuale utente del rispettivo Prodotto, durante il Periodo di Garanzia.

La durata e le condizioni relative alle garanzie legali sono stabilite dalle relative norme locali. Per ulteriori informazioni sui vantaggi della garanzia per i consumatori, fare riferimento al sito Web ufficiale di Xiaomi <https://www.mi.com/en/service/warranty/>.

Xiaomi garantisce all'acquirente originale che il suo Prodotto Xiaomi sarà privo di difetti in fatto di materiali e manodopera in circostanze di utilizzo normali nel periodo sopra indicato.

Xiaomi non garantisce che il funzionamento del Prodotto sia ininterrotto o privo di errori.

Xiaomi non è responsabile per danni dovuti al mancato rispetto delle istruzioni relative all'utilizzo del Prodotto.

2. RIPARAZIONI

Nel caso in cui venga rilevato un difetto hardware e Xiaomi riceva un valido reclamo entro il Periodo di garanzia, Xiaomi (1) riparerà il Prodotto gratuitamente o (2) sostituirà il prodotto o (3) rimborserà il Prodotto, con l'esclusione di eventuali costi di spedizione.

3. COME OTTENERE IL SERVIZIO DI GARANZIA

Per ottenere l'assistenza in garanzia, è necessario consegnare il Prodotto, nella sua confezione originale o in una confezione simile che assicuri un grado equivalente di protezione del Prodotto, all'indirizzo indicato da Xiaomi. Ad eccezione della misura proibita dalla legge applicabile, Xiaomi può richiedere che l'utente presenti prove o prova di acquisto e / o soddisfi i requisiti di registrazione prima di ricevere il servizio di garanzia.

4. ESCLUSIONI E LIMITAZIONI

Se non precedentemente stipulato da Xiaomi, la presente Garanzia limitata si applica solo al Prodotto fabbricato da o per Xiaomi, che può essere identificato dai marchi, dal nome commerciale o dal logo "Xiaomi" o "Mi".

La Garanzia Limitata non si applica in caso di (a) Danni dovuti a cause naturali o di forza maggiore, ad esempio fulmini, tornado, allagamenti, incendi, terremoti o altre cause esterne; (b) negligenza; (c) uso commerciale; (d) alterazioni o modifiche a qualsiasi parte del Prodotto; (e) Danni causati dall'utilizzo con prodotti non Xiaomi; (f) Danni causati da incidenti, abuso o uso errato; (g) Danni causati dall'aver utilizzato il Prodotto per utilizzi diversi da quelli permessi o previsti come descritto da Xiaomi o con tensione o alimentazione inappropriati; oppure (h) Danni causati dal servizio (inclusi aggiornamenti ed espansioni) fornito da chiunque non sia un rappresentante di Xiaomi.

È responsabilità dell'utente effettuare il backup di qualsiasi tipo di dati, software o altri materiali che l'utente può aver archiviato o conservato nel prodotto. È possibile che i dati, il software o gli altri materiali nell'apparecchio vengano persi o riformattati durante il processo di servizio, Xiaomi non è responsabile per tali danni o perdite.

Nessun rivenditore, agente o dipendente Xiaomi è autorizzato a effettuare qualsiasi modifica, estensione o aggiunta a questa Garanzia Limitata. Se una disposizione è ritenuta illegale o non applicabile, la legalità o l'applicabilità delle disposizioni restanti non viene interessata o compromessa.

Salvo quanto vietato dalle leggi o altrimenti promesso da Xiaomi, i servizi post-vendita saranno limitati al paese o alla regione dell'acquisto originale.

I Prodotti che non sono stati debitamente importati e/o debitamente prodotti da Xiaomi e/o debitamente acquisiti da Xiaomi o da un rivenditore ufficiale di Xiaomi non sono coperti dalle presenti garanzie. Come da legislazione applicabile, l'utente può usufruire delle garanzie dal rivenditore non ufficiale che ha venduto il prodotto. Perciò Xiaomi invita l'utente a contattare il rivenditore da cui ha acquistato il prodotto.

Le presenti garanzie non si applicano a Hong Kong e Taiwan.

5. GARANZIE IMPLICITE

Ad eccezione della misura proibita dalla legge applicabile, tutte le garanzie implicite (incluse le garanzie di commerciabilità e idoneità per finalità particolari) avranno una durata limitata fino alla durata massima di questa garanzia limitata. Alcune giurisdizioni non consentono limitazioni sulla durata di una garanzia implicita, perciò la limitazione di cui sopra non verrà applicata in tali casi.

6. LIMITAZIONE DEL DANNO

Ad eccezione della misura proibita dalla legge applicabile, Xiaomi non sarà responsabile per qualsiasi danno causato da incidenti, indiretto, speciale o consequenziale, inclusi, a titolo esemplificativo ma non esaustivo, la perdita di profitti, reddito o dati o danni risultanti da qualsiasi violazione di una garanzia o una condizione espressa o implicita, o in virtù di qualsiasi altra teoria legale, anche se Xiaomi è stata informata della possibilità di tali danni. Alcune giurisdizioni non consentono l'esclusione o la limitazione di danni speciali, indiretti o consequenziali, perciò la limitazione o esclusione di cui sopra potrebbe non applicarsi per l'utente.

7. CONTATTI XIAOMI

I clienti possono visitare il sito Web: <https://www.mi.com/en/service/warranty/>

La persona di contatto per il servizio post-vendita può essere qualsiasi addetto della rete di assistenza autorizzata Xiaomi, un addetto dei distributori autorizzati Xiaomi o il venditore finale che ha venduto i prodotti al cliente. In caso di dubbi, contattare la persona indicata da Xiaomi.

GARANTIE

CETTE GARANTIE VOUS DONNE DES DROITS SPÉCIFIQUES ET IL EST POSSIBLE DE PROFITER D'AUTRES DROITS OCTROYÉS PAR LES LOIS APPLICABLES DANS VOTRE PAYS, VOTRE RÉGION OU VOTRE DÉPARTEMENT. EN EFFET, DANS CERTAINS PAYS, PROVINCES OU DÉPARTEMENTS, LES DROITS DU CONSOMMATEUR PEUVENT IMPOSER UNE PÉRIODE DE GARANTIE MINIMALE. AUTRES QUE LES LIMITES PERMISES PAR LA LOI, XIAOMI N'EXCLUT PAS, LIMITE NI SUSPEND D'AUTRES DROITS QUE VOUS POUVEZ DÉTENIR. POUR COMPRENDRE PLEINEMENT VOS DROITS, CONSULTEZ LES LOIS APPLICABLES DANS VOTRE PAYS, PROVINCE OU DÉPARTEMENT.

1. GARANTIE LIMITÉE DE PRODUIT

XIAOMI garantit que les Produits sont exempts de tout défaut matériel ou de conception dans le cadre d'une utilisation normale en accord avec le mode d'emploi dudit Produit et dans la Durée de garantie.

La durée et les conditions relatives aux garanties légales sont prévues par les lois locales afférentes. Pour plus d'informations sur les avantages de la garantie du consommateur, veuillez consulter le site web officiel de Xiaomi <https://www.mi.com/en/service/warranty/>.

Xiaomi garantit à l'acheteur d'origine que le produit Xiaomi est exempt de tout défaut matériel ou de conception dans le cadre d'une utilisation normale dans la période mentionnée ci-dessus.

Xiaomi ne garantit pas que le fonctionnement du Produit restera ininterrompu et exempt d'erreur.

Xiaomi n'est pas responsable des dommages découlant d'une non-conformité aux instructions liées à l'utilisation du produit.

2. SOLUTIONS

Si un défaut matériel est rencontré et une réclamation fondée est reçue par Xiaomi pendant la période de garantie, Xiaomi va soit (1) réparer le produit gratuitement, (2) échanger le produit, ou (3) rembourser le produit, frais d'expédition exclus.

3. COMMENT PROFITER D'UN SERVICE DE GARANTIE

Pour bénéficier du service de garantie, vous devez fournir le Produit à l'adresse spécifiée par Xiaomi, dans son emballage d'origine ou dans un emballage similaire garantissant le même degré de protection. Sauf mesures prohibées par la loi applicable, Xiaomi peut vous demander de présenter des preuves d'achat et/ou de vous conformer aux exigences d'inscription avant de profiter du service de garantie.

4. EXCLUSIONS ET LIMITATIONS

Sauf stipulation contraire mentionnée par Xiaomi, la présente Garantie limitée s'applique uniquement au Produit fabriqué par ou pour Xiaomi et identifiable par les marques commerciales, le nom commercial ou le logo « Xiaomi » ou « Mi ».

La Garantie limitée ne s'applique pas (a) aux dégâts dus aux catastrophes naturelles, comme la foudre, les tornades, les inondations, les incendies, les tremblements de terre ou autres causes externes (b) aux négligences, (c) à l'utilisation commerciale, (d) aux modifications de tout ou partie du Produit, (e) aux dommages provoqués par une utilisation avec des Produits non-Xiaomi, (f) aux dommages provoqués par un accident, un abus, une mauvaise utilisation (g) aux dommages provoqués par l'utilisation du Produit hors des utilisations autorisées ou prévues décrites par Xiaomi ou avec une tension ou une alimentation électrique inappropriée, ou (h) aux dommages provoqués par une maintenance (mises à niveau ou extensions comprises) réalisée par une personne non représentative de Xiaomi.

Il en va de votre responsabilité de sauvegarder les données, le logiciel ou tout autre matériel que vous pourriez avoir stocké ou préservé sur le Produit. Il est probable que les données, le logiciel ou d'autres matériels de l'équipement soient perdus ou formatés lors d'une maintenance. Xiaomi n'est pas responsable de ce type de dommages ou de pertes.

Aucun revendeur, agent ou employé de Xiaomi n'est autorisé à apporter des modifications, des extensions ou des ajouts à la présente Garantie limitée. Si une disposition est jugée illégale ou inapplicable, la légitimité et l'applicabilité des dispositions restantes ne sauraient être affectées ou impactées.

Sauf mesures prohibées par la loi ou promesse contraire par Xiaomi, les services après-ventes sont limités au pays ou à la région de l'achat initial.

Les produits qui n'ont pas été dûment importés et/ou n'ont pas été dûment fabriqués par Xiaomi et/ou n'ont pas été dûment obtenus chez Xiaomi ou un vendeur officiel de Xiaomi ne sont pas couverts par les présentes garanties. Conformément à la loi applicable, vous pouvez bénéficier des garanties depuis le détaillant non officiel qui vous a vendu le produit. Pour cela, Xiaomi vous invite à contacter le détaillant auprès duquel vous avez acheté le produit.

Les présentes garanties ne s'appliquent pas à Hong Kong et à Taiwan.

5. GARANTIES IMPLICITES

Sauf mesures prohibées par la loi applicable, toutes les garanties implicites (notamment les garanties de commercialisation et de conformité pour un but spécifique) disposeront d'une durée de garantie limitée allant jusqu'à la durée maximale de la présente garantie limitée. Certaines juridictions n'autorisent pas les limitations de durée d'une garantie implicite. La limitation ci-dessus ne s'applique donc pas à de tels cas.

6. LIMITATION DES DOMMAGES

Sauf mesures prohibées par la loi applicable, Xiaomi ne devrait être tenue pour responsable pour tous dommages provoqués par des accidents, indirects, spécifiques ou conséquents, notamment les pertes de bénéfices, de chiffre d'affaires ou de données, résultant de toute brèche dans une garantie ou condition expresse ou implicite, ou sous toute théorie légale, même si Xiaomi a été informée de la possibilité de tels dommages. Certaines juridictions n'autorisent pas l'exclusion ou la limitation des dommages indirects, spécifiques ou conséquents. La limitation ci-dessus ne s'applique donc pas à vous.

7. CONTACTS XIAOMI

Pour les clients, consultez le site Web : <https://www.mi.com/en/service/warranty/>

La personne à contacter pour le service après-vente peut être n'importe quelle personne de service agréé Xiaomi, les distributeurs agréés Xiaomi ou le vendeur final qui vous a vendu le produit. En cas de doute, veuillez contacter la personne concernée que Xiaomi peut identifier.

AVISO DE GARANTÍA

ESTA GARANTÍA LE OTORGA DERECHOS ESPECÍFICOS Y PUEDE QUE YA TENGA OTROS DERECHOS QUE VENGAN REFLEJADOS EN LAS LEYES DE SU PAÍS, PROVINCIA O ESTADO. DE HECHO, EN ALGUNOS PAÍSES, PROVINCIAS O ESTADOS, LAS LEYES DEL CONSUMIDOR PUEDEN IMPONER UN PERIODO MÍNIMO DE GARANTÍA. EXCEPTO LO PERMITIDO POR LA LEY, XIAOMI NO EXCLUYE, LIMITA NI SUSPENDE OTROS DERECHOS QUE USTED PUEDA TENER. PARA COMPRENDER DEL TODO SUS DERECHOS, LE RECOMENDAMOS QUE CONSULTE LAS LEYES DE SU PAÍS, PROVINCIA O ESTADO.

1. GARANTÍA LIMITADA DEL PRODUCTO

XIAOMI garantiza que los productos no tienen ningún defecto material ni de mano de obra cuando lo use de forma normal de acuerdo al manual de usuario del producto correspondiente durante el periodo de garantía. La duración y las condiciones relativas a las garantías legales se contemplan en la legislación local respectiva. Para más información acerca de los beneficios de las garantías para el consumidor, diríjase a la página web oficial de Xiaomi <https://www.mi.com/en/service/warranty/>.

Xiaomi garantiza al comprador original que su Producto Xiaomi no tendrá ningún defecto material ni de mano de obra cuando lo use de forma normal durante el periodo de tiempo antes mencionado.

Xiaomi no garantiza que el uso del Producto sea ininterrumpido ni esté libre de errores.

Xiaomi no se hace responsable de los daños que surjan del incumplimiento de las instrucciones relacionadas con el uso del producto.

2. MEDIDAS COMPENSATORIAS

Si se encuentra un defecto de hardware y Xiaomi recibe una reclamación válida dentro del Periodo de garantía, Xiaomi (1) reparará el producto sin cargos, (2) reemplazará el producto o (3) lo restituirá, excluyendo los posibles gastos de envío.

3. CÓMO OBTENER EL SERVICIO DE GARANTÍA

Para obtener el servicio de garantía, usted debe enviar el producto, o bien en su paquete original o bien con un paquete similar que ofrezca el mismo nivel de protección, a la dirección que especifique Xiaomi. Excepto en la medida que lo prohíba la ley aplicable, Xiaomi podría pedirle que presente pruebas o un comprobante de compra y/o que cumpla con los requisitos de inscripción antes de que usted reciba el servicio de garantía.

4. EXCEPCIONES Y LIMITACIONES

A menos que Xiaomi estipule lo contrario, esta Garantía limitada se aplica solo al Producto fabricado por o para Xiaomi e identificable por la marca registrada, el nombre comercial o el logotipo "Xiaomi" o "Mi".

La Garantía limitada no es aplicable a ningún (a) daño provocado por desastres naturales, por ejemplo, rayos, tornados, inundaciones, incendios, terremotos u otras causas externas; (b) negligencia; (c) uso comercial; (d) alteraciones o modificaciones a cualquier parte del Producto; (e) daños provocados por el uso con productos que no son de Xiaomi; (f) daños provocados por accidentes, abusos o malos usos; (g) daños provocados por utilizar el Producto fuera de los usos permitidos o previstos descritos por Xiaomi, o con una tensión o fuente de alimentación incorrecta; o (h) daños provocados por el servicio (incluidas las actualizaciones y expansiones) realizado por cualquiera que no sea representante de Xiaomi.

Es responsabilidad suya hacer una copia de seguridad de cualquier información, software u otros materiales que haya almacenado o conservado sobre el producto. Es probable que los datos, software u otros materiales del equipo se pierdan o se reformateen durante el proceso del servicio. Xiaomi no se hace responsable de dichos daños o pérdidas.

Ningún revendedor, representante ni empleado de Xiaomi está autorizado a realizar modificaciones, extensiones ni adiciones a esta Garantía limitada. Si cualquier término se considera ilegal o inaplicable, la legalidad o la aplicabilidad de los términos restantes no se verán afectados ni perjudicados.

Excepto cuando la ley lo prohíba o cuando Xiaomi prometa lo contrario, el servicio posventa quedará limitado al país o región de compra original.

Los productos que no se importaron debidamente y/o que Xiaomi no fabricó debidamente y/o no fueron adquiridos a Xiaomi o a un vendedor oficial de Xiaomi no están cubiertos por las presentes garantías. De acuerdo con la ley aplicable, usted puede beneficiarse de las garantías del minorista no oficial que vendió el producto. Por

lo tanto, Xiaomi le invita a que se ponga en contacto con el minorista al que compró el producto. Las presentes garantías no se aplican en Hong Kong y Taiwan.

5. GARANTÍAS IMPLÍCITAS

Excepto en la medida que lo prohíba la ley aplicable, todas las garantías implícitas (incluidas las garantías de comercialización y adecuación para un fin determinado) estarán limitadas a una duración máxima de hasta la duración límite de esta garantía limitada. Algunas jurisdicciones no permiten las limitaciones en la duración de una garantía implícita, por lo que no se aplicará la limitación anterior en estos casos.

6. LIMITACIÓN DE DAÑOS

Excepto en la medida que lo prohíba la ley aplicable, Xiaomi no será responsable de ningún daño accidental, indirecto, especial o consecuente, incluyendo, entre otros, la pérdida de beneficios, ingresos o datos provocada por cualquier incumplimiento de la garantía expresa o implícita, o condición; o bajo cualquier otra teoría legal, incluso cuando se ha informado a Xiaomi de la posibilidad de dichos daños. Algunas jurisdicciones no permiten las excepciones ni las limitaciones de daños especiales, indirectos ni consecuentes, por lo que la limitación o exclusión anterior no se aplicará.

7. CONTACTOS DE XIAOMI

Para clientes, visiten la página web <https://www.mi.com/en/service/warranty/>

La persona de contacto del servicio posventa puede ser cualquier persona de la red de servicio autorizado de Xiaomi, los distribuidores autorizados de Xiaomi o el vendedor final que vendió los productos. Si tiene alguna duda, póngase en contacto con la persona correspondiente que pueda identificar Xiaomi.

AVISO DE GARANTIA

A PRESENTE GARANTIA CONCEDE-LHE DIREITOS ESPECÍFICOS, PODENDO USUFRUIR DE OUTROS DIREITOS PREVISTOS PELA LEGISLAÇÃO DO SEU PAÍS, PROVÍNCIA OU ESTADO. DE FACTO, NOUTROS PAÍSES, PROVÍNCIAS OU ESTADOS, O DIREITO DOS CONSUMIDORES PODE IMPOR UM PERÍODO DE GARANTIA MÍNIMO. A NÃO SER QUE PERMITIDO POR LEI, A XIAOMI NÃO EXCLUI, LIMITA NEM SUSPENDE OUTROS DIREITOS QUE POSSA TER. PARA UMA COMPREENSÃO COMPLETA DOS SEUS DIREITOS, ACONSELHAMOS QUE CONSULTE A LEGISLAÇÃO DO SEU PAÍS, PROVÍNCIA OU ESTADO.

1. GARANTIA LIMITADA DO PRODUTO

A XIAOMI garante que os Produtos não apresentam quaisquer defeitos nos seus componentes e de fabrico sob condições normais de utilização e de acordo com o respetivo manual do utilizador do Produto durante o Período de Garantia.

Os termos e as condições relacionadas com garantias legais são fornecidas pela respetiva legislação local. Para mais informações sobre as vantagens da garantia do cliente, consulte o site oficial da Xiaomi <https://www.mi.com/en/service/warranty/>.

A Xiaomi garante ao comprador original que o seu Produto Xiaomi não apresenta quaisquer defeitos nos seus componentes e de fabrico sob condições normais de utilização durante o período mencionado acima.

A Xiaomi não assegura que o funcionamento do Produto seja contínuo ou sem erros.

A Xiaomi não se responsabiliza por danos resultantes do incumprimento das instruções associadas à utilização do Produto.

2. SOLUÇÕES

Se for encontrado um defeito no hardware e apresentada uma reclamação válida à Xiaomi dentro do Período de Garantia, a Xiaomi (1) reparará o produto sem cobrança adicional; (2) substituirá o Produto; ou (3) efetuará o reembolso do Produto, excluindo potenciais custos de envio.

3. COMO OBTER O SERVIÇO DE GARANTIA

Para obter o serviço de garantia, terá de entregar o Produto na sua embalagem original ou em embalagem semelhante que forneça o mesmo nível de proteção do Produto, na morada especificada pela Xiaomi. Exceto se proibido pela legislação aplicável, a Xiaomi poderá exigir a apresentação de comprovativos ou de provas de compra e/ou o cumprimento de requisitos de registo antes de obter o serviço de garantia.

4. EXCLUSÕES E LIMITAÇÕES

Salvo se estipulado em contrário pela Xiaomi, a presente Garantia Limitada aplica-se apenas ao Produto fabricado por ou para a Xiaomi, que seja identificável pelas marcas registadas, pelo nome comercial ou pelo logótipo "Xiaomi" ou "Mi".

A Garantia Limitada não se aplica a quaisquer (a) danos que resultem de atos da natureza ou causas de força maior, por exemplo, trovoadas, tornados, inundações, incêndios, terramotos ou outras causas externas; (b) casos de negligência; (c) casos de utilização comercial; (d) alterações ou modificações a qualquer parte do Produto; (e) danos causados pela utilização conjunta com produtos que não sejam da Xiaomi; (f) danos causados por acidente, abuso ou má utilização; (g) danos causados pela utilização do Produto para outros fins que não os permitidos ou pretendidos pela Xiaomi ou com voltagem ou fonte de alimentação inadequadas; ou (h) danos causados por atividades de assistência (incluindo atualizações e expansões) desempenhadas por indivíduos que não sejam representantes da Xiaomi.

É da sua responsabilidade efetuar cópias de segurança de quaisquer dados ou outros materiais que possa ter armazenado ou mantido no Produto. É provável que os dados, o software ou outros materiais existentes no equipamento sejam perdidos ou reformatados durante o processo de assistência, pelo que a Xiaomi não se responsabilizará por quaisquer danos ou perdas.

Nenhum revendedor, agente ou funcionário da Xiaomi está autorizado a efetuar qualquer modificação, extensão ou adenda à presente Garantia Limitada. Se algum termo for considerado ilegal ou inexequível, a legalidade e validade dos restantes termos não deverão ser afetadas nem prejudicadas.

Exceto se proibido pela legislação ou de outra forma prometido pela Xiaomi, os serviços de pós-venda deverão ser limitados ao país ou região da compra original.

Os produtos que não foram devidamente importados e/ou não foram devidamente fabricados pela Xiaomi e/ou não foram devidamente adquiridos à Xiaomi ou a um vendedor oficial da Xiaomi, não se encontram cobertos pelas garantias presentes. Conforme aplicável por lei, pode beneficiar das garantias de um retalhista não oficial que tenha vendido o produto. Assim sendo, a Xiaomi aconselha-o a contactar o retalhista a quem comprou o Produto.

As garantias presentes não se aplicam em Hong Kong nem em Taiwan.

5. GARANTIAS IMPLÍCITAS

Exceto se proibido pela legislação aplicável, todas as garantias implícitas (incluindo garantias de comercialização e adequação a um finalidade específica) serão limitadas à duração máxima da presente garantia limitada. Algumas jurisdições não permitem a imposição de limites na duração de uma garantia implícita, por isso, a limitação acima referida não será aplicada nesses casos.

6. LIMITAÇÃO DE DANOS

Exceto se proibido pela legislação aplicável, a Xiaomi não será responsável por quaisquer danos provocados por acidentes, danos indiretos, especiais ou consequentes, incluindo, sem limitação, danos por eventuais perdas de lucros, rendimentos ou dados, danos resultantes de qualquer violação de garantia ou condição expressa ou implícita ou danos verificados ao abrigo de qualquer teoria legal, mesmo quando a Xiaomi tiver sido informada da possibilidade de tais danos. Algumas jurisdições não permitem a exclusão ou limitação de danos especiais, indiretos ou consequentes, pelo que a limitação acima poderá não ser aplicável no seu caso.

7. CONTACTOS DA XIAOMI

Para clientes, visite o site: <https://www.mi.com/en/service/warranty/>

A pessoa de contacto para o serviço de pós-venda pode ser qualquer pessoa na rede de serviços autorizados da Xiaomi, distribuidores autorizados da Xiaomi ou o vendedor final que lhe vendeu os produtos. Em caso de dúvida, contacte a pessoa de contacto identificada pela Xiaomi.

ГАРАНТИЙНОЕ УВЕДОМЛЕНИЕ

НАСТОЯЩАЯ ГАРАНТИЯ ДАЕТ ВАМ ОПРЕДЕЛЕННЫЕ ПРАВА, А В ЗАВИСИМОСТИ ОТ ЗАКОНОДАТЕЛЬСТВА ВАШЕЙ СТРАНЫ, ПРОВИНЦИИ ИЛИ ШТАТА ОНИ МОГУТ БЫТЬ БОЛЕЕ ШИРОКИМИ. В НЕКОТОРЫХ СТРАНАХ, ПРОВИНЦИЯХ И ШТАТАХ ЗАКОНОМ О ЗАЩИТЕ ПРАВ ПОТРЕБИТЕЛЕЙ ПРЕДУСМОТРЕН МИНИМАЛЬНЫЙ ГАРАНТИЙНЫЙ СРОК. КОМПАНИЯ ХIAOMI НЕ ИСКЛЮЧАЕТ, НЕ ОГРАНИЧИВАЕТ И НЕ ПРИОСТАНАВЛИВАЕТ ОСУЩЕСТВЛЕНИЕ ДРУГИХ ВАШИХ ЗАКОННЫХ ПРАВ. РЕКОМЕНДУЕМ ОЗНАКОМИТЬСЯ С ЗАКОНАМИ ВАШЕЙ СТРАНЫ, ПРОВИНЦИИ ИЛИ ШТАТА ДЛЯ ПОЛНОГО ПОНИМАНИЯ СВОИХ ПРАВ.

1. ОГРАНИЧЕННАЯ ГАРАНТИЯ НА ПРОДУКТ

Компания Xiaomi гарантирует, что материалы и качество продуктов исключают возникновение дефектов при условии их нормального использования в соответствии с руководством по эксплуатации в течение гарантийного срока.

Продолжительность и условия правовых гарантий представлены в соответствующих местных законах. Дополнительные сведения о преимуществах гарантий для потребителей см. на официальном веб-сайте Xiaomi

<https://www.mi.com/en/service/warranty/>.

Компания Xiaomi гарантирует первоначальному покупателю, что материалы и качество ее продуктов исключают возникновение дефектов при условии их нормального использования в течение вышеуказанного периода.

Xiaomi не гарантирует, что работа продукта будет бесперебойной или безошибочной.

Xiaomi не несет ответственности за убытки, понесенные в результате несоблюдения инструкций по использованию продукта.

2. СРЕДСТВА ПРАВОВОЙ ЗАЩИТЫ

Если обнаружен дефект оборудования и компания Xiaomi получила обоснованную претензию в течение гарантийного периода, Xiaomi обязуется (1) выполнить ремонт продукта бесплатно, (2) заменить изделие или (3) возместить стоимость продукта, исключая возможные расходы по доставке.

3. КАК ПОЛУЧИТЬ ГАРАНТИЙНОЕ ОБСЛУЖИВАНИЕ

Чтобы получить гарантийное обслуживание, вы должны доставить продукт в оригинальной или аналогичной упаковке, обеспечив равную степень защиты продукта, по адресу, указанному Xiaomi. Компания Xiaomi вправе потребовать предоставить доказательства или доказательство покупки и/или выполнить требования регистрации перед получением гарантийного обслуживания, если иное не предусмотрено законодательством.

4. ИСКЛЮЧЕНИЯ И ОГРАНИЧЕНИЯ

Эта ограниченная гарантия распространяется только на продукт, изготовленный компанией Xiaomi или для нее и содержащий ее товарные знаки, торговое наименование или логотип «Xiaomi» либо «Mi», если иное не предусмотрено компанией Xiaomi.

Ограниченная гарантия не распространяется на (а) повреждения в результате стихийных бедствий, например удара молнии, смерча, наводнения, пожара, землетрясения или других экзогенных факторов; (б) следствия халатности; (в) коммерческое использование; (г) внесенные изменения или модификации любой части продукта; (д) повреждения, вызванные использованием продуктов других производителей; (е) повреждения в результате несчастного случая, злоупотребления или неправильного использования; (ж) повреждения, вызванные применением продукта за пределами разрешенного или допустимого использования, описанного Xiaomi, а также в результате несоответствующего напряжения или питания; (з) повреждения из-за обслуживания (включая обновления и расширения) лицом, не являющимся представителем компании Xiaomi.

Создание резервной копии данных, программного обеспечения и других материалов, которые вы можете хранить на продукте, является вашей ответственностью. Компания Xiaomi не несет ответственности за потерю или реформатирование данных, программного обеспечения и других материалов, содержащихся в оборудовании, в процессе эксплуатации.

Ни один реселлер, агент или сотрудник компании Xiaomi не уполномочен вносить изменения или дополнения в настоящую гарантию. Если какое-либо условие окажется незаконным или юридически недействительным, законность или исполнимость остальных положений не должна быть затронута или нарушена.

Послепродажное обслуживание осуществляется в стране или регионе покупки, за исключением случаев, запрещенных законом, или если иное предусмотрено компанией Xiaomi.

Настоящая гарантия не покрывает продукты, которые не были должным образом импортированы, были изготовлены не компанией Xiaomi и/или приобретены не у Xiaomi либо ее официального представителя. Согласно действующему законодательству, вы можете рассчитывать на гарантии от официального дистрибьютора, который продал продукт. Поэтому компания Xiaomi предлагает обращаться к продавцу, у которого вы приобрели продукт.

Настоящая гарантия не распространяется на Гонконг и Тайвань.

5. ПОДРАЗУМЕВАЕМЫЕ ГАРАНТИИ

За исключением случаев, запрещенных законодательством, подразумеваемые гарантии (включая гарантии товарного состояния и пригодности для конкретной цели) имеют ограниченный срок действия, который не может превышать срок действия настоящей ограниченной гарантии. В некоторых юрисдикциях не допускается ограничение срока действия подразумеваемой гарантии. В таких случаях указанное ограничение не применяется.

6. ОГРАНИЧЕНИЕ ПОВРЕЖДЕНИЯ

За исключением случаев, запрещенных законодательством, компания Xiaomi не несет ответственности за повреждения в результате ДТП, косвенных, специальных или последующих повреждений, включая потерю прибыли, доходов или данных, убытки, возникшие в результате нарушения явных или подразумеваемых гарантий или условий, или по любой другой законной теории, даже если компания Xiaomi была предупреждена о возможности таких повреждений. В некоторых юрисдикциях не допускается исключение или ограничение ответственности за специальные, косвенные или последующие убытки. В таких случаях указанные выше ограничения не применяются.

7. КОНТАКТЫ КОМПАНИИ XIAOMI

Подробную информацию для клиентов см. на сайте <https://www.mi.com/en/service/warranty/>

Контактным лицом для послепродажного обслуживания может быть любое лицо из авторизованной сервисной сети Xiaomi, авторизованный дистрибьютор Xiaomi или продавец, у которого вы приобрели продукт. Если у вас возникли какие-либо вопросы, обратитесь к соответствующему лицу в компании Xiaomi.

Przed pierwszym użyciem

NINIEJSZA GWARANCJA NADAJE UŻYTKOWNIKOWI OKREŚLONE PRAWA, LECZ MOGĄ MU PRZYSŁUGIWAĆ RÓWNIEŻ INNE PRAWA PRZEWDZIĄNE PRAWEM DANEGO KRAJU, OKRĘGU ADMINISTRACYJNEGO LUB STANU. PONADTO W NIEKTÓRYCH KRAJACH, OKRĘGACH ADMINISTRACYJNYCH LUB STANACH PRAWO KONSUMENCKIE MOŻE PRZEWDZIĄĆ MINIMALNY OKRES GWARANCJI. WSZELKIE WYKLUCZENIA, OGRANICZENIA LUB ZAWIESZENIA PRAW PRZYSŁUGUJĄCYCH UŻYTKOWNIKOWI, NA JAKIE POWOŁUJE SIĘ FIRMA XIAOMI, NASTĘPUJĄ WYŁĄCZNIE W ZAKRESIE DOZWOLONYM PRZEZ OBOWIĄZUJĄCE PRAWO. W CELU DOŁĄDNEGO ZROZUMIENIA SWOICH PRAW ZACHĘCAMY DO ZAPOZNANIA SIĘ Z PRAWEM SWOJEGO KRAJU, OKRĘGU ADMINISTRACYJNEGO LUB STANU.

1. OGRANICZONA GWARANCJA NA PRODUKT

Firma Xiaomi gwarantuje, że Produkty są wolne od wad materiałowych i wykonawczych w normalnych warunkach użytkowania i podczas użytkowania zgodnie z właściwą instrukcją obsługi Produktu, przez Okres Gwarancji. Okres obowiązywania i warunki rękojmi są określone w odpowiednich przepisach lokalnych. Więcej informacji na temat korzyści wynikających z gwarancji konsumenckiej można znaleźć na oficjalnej stronie firmy Xiaomi <https://www.mi.com/en/service/warranty/>.

Firma Xiaomi gwarantuje pierwotnemu nabywcy, że przy normalnym użytkowaniu Produkt będzie wolny od wad materiałowych i produkcyjnych przez wyżej wymieniony okres.

Firma Xiaomi nie gwarantuje, że działanie Produktu będzie nieprzerwane lub wolne od błędów.

Firma Xiaomi nie ponosi odpowiedzialności za szkody spowodowane nieprzestrzeganiem instrukcji dotyczących użytkowania Produktu.

2. FORMY ZADOŚĆUCZYNIENIA

W przypadku stwierdzenia wady urządzenia i otrzymania przez firmę Xiaomi ważnego roszczenia w Okresie Gwarancji firma Xiaomi (1) naprawi produkt bezpłatnie, (2) wymieni produkt lub (3) zwróci koszt Produktu, z wyłączeniem ewentualnych opłat z tytułu wysyłki.

3. JAK SKORZYSTAĆ Z GWARANCJI

Aby skorzystać z gwarancji, należy dostarczyć Produkt na adres podany przez firmę Xiaomi w opakowaniu oryginalnym bądź podobnym, które zapewni Produktowi taki sam poziom ochrony. Przed skorzystaniem z gwarancji firma Xiaomi może (w zakresie dozwolonym przez obowiązujące prawo) zażądać dostarczenia dowodu zakupu i/ lub dokonania rejestracji Produktu.

4. WYŁĄCZENIA I OGRANICZENIA

O ile firma Xiaomi nie postanowi inaczej, niniejsza Ograniczona Gwarancja dotyczy wyłącznie Produktu wytworzonego przez firmę Xiaomi lub na jej rzecz, oznaczonego znakami towarowymi, nazwą handlową lub logo „Xiaomi” lub „Mi”.

Ograniczona Gwarancja nie dotyczy (a) Szkód spowodowanych działaniem natury lub siły wyższej, np. uderzeniem pioruna, tornadem, powodzią, pożarem, trzęsieniem ziemi lub innymi czynnikami zewnętrznymi; (b) Zaniedbań; (c) Wykorzystania w celach komercyjnych; (d) Modyfikacji dowolnej części Produktu; (e) Szkód związanych z użytkowaniem Produktu w połączeniu z produktami niebędącymi produktami firmy Xiaomi; (f) Szkód powstałych wskutek wypadku, niewłaściwego lub nieprawidłowego użytkowania; (g) Szkód spowodowanych korzystaniem z Produktu w zakresie wykraczającym poza dozwolone lub zamierzone zastosowanie opisane przez firmę Xiaomi lub wskutek zastosowania niewłaściwego napięcia lub zasilania; (h) Szkód spowodowanych przez usługę serwisową (w tym ulepszenia i rozszerzenia) wykonaną przez osobę niebędącą przedstawicielem firmy Xiaomi.

Obowiązkiem użytkownika jest tworzenie kopii zapasowych wszelkich danych, oprogramowania lub innych materiałów przechowywanych lub zapisanych w produkcie. Istnieje możliwość, że podczas serwisowania dane, oprogramowanie lub inne materiały znajdujące się w urządzeniu zostaną utracone lub przeformatowane, a firma Xiaomi nie ponosi odpowiedzialności za takie uszkodzenie lub utratę.

Żaden sprzedawca, agent ani pracownik firmy Xiaomi nie jest upoważniony do dokonywania jakichkolwiek modyfikacji, przedłużania ani uzupełniania niniejszej Ograniczonej Gwarancji. Jeśli jakkolwiek warunek zostanie uznany za niezgodny z prawem lub niemożliwy do wyegzekwowania, nie ma to wpływu na legalność ani wykonalność pozostałych postanowień.

Usługi posprzedażne ograniczają się do kraju lub regionu, w którym dokonano pierwotnego zakupu, chyba że obowiązujące prawo zabrania nałożenia takiego ograniczenia lub firma Xiaomi złożyła w tym zakresie inne zobowiązanie.

Produkty, które nie zostały sprowadzone i/lub nie zostały wyprodukowane przez firmę Xiaomi i/lub nie zostały nabyte od firmy Xiaomi lub oficjalnego sprzedawcy firmy Xiaomi, nie są objęte niniejszymi gwarancjami. Zgodnie z obowiązującym prawem użytkownikowi mogą przysługiwać gwarancje udzielone przez nieoficjalnego sprzedawcę, który sprzedał dany produkt. Dlatego firma Xiaomi zachęca do skontaktowania się ze sprzedawcą, u którego zakupiono produkt.

Niniejsze gwarancje nie mają zastosowania w Hongkongu i Tajwanie.

5. GWARANCJE DOROZUMIANE

Z wyjątkiem przypadków, w których jest to zakazane przez obowiązujące prawo, okres obowiązywania wszystkich dorozumianych gwarancji (w tym gwarancji przydatności handlowej i przydatności do określonego celu) jest ograniczony do maksymalnego okresu obowiązywania tej ograniczonej gwarancji. Niektóre jurysdykcje nie zezwalają na ograniczenie okresu obowiązywania gwarancji dorozumianej, w związku z czym powyższe ograniczenie nie będzie mieć w takich przypadkach zastosowania.

6. OGRANICZENIE ODPOWIEDZIALNOŚCI Z TYTUŁU SZKÓD

W zakresie, w jakim nie zakazuje tego obowiązujące prawo, firma Xiaomi nie ponosi odpowiedzialności za szkody spowodowane przez wypadek, pośrednie, szczególne lub wtórne, w tym między innymi za utratę zysków, dochodów lub danych, szkody wynikające z jakiegokolwiek naruszenia wyraźnej lub dorozumianej gwarancji lub warunku, bądź szkody wynikające z jakiegokolwiek innej teorii prawnej, nawet jeśli firmę Xiaomi poinformowano o możliwości wystąpienia takich szkód. Niektóre jurysdykcje nie zezwalają na wyłączenie lub ograniczenie odpowiedzialności z tytułu szkód szczególnych, pośrednich lub wtórnych, w związku z czym powyższe ograniczenie lub wyłączenie może nie mieć zastosowania do danego użytkownika.

7. KONTAKT Z FIRMĄ XIAOMI

Klientów zachęca się do odwiedzenia strony <https://www.mi.com/en/service/warranty/>

Osobą kontaktową w zakresie obsługi posprzedażnej może być dowolna osoba w autoryzowanej sieci serwisowej Xiaomi, autoryzowany dystrybutor Xiaomi lub ostateczny sprzedawca, który sprzedał produkt użytkownikowi. W przypadku wątpliwości należy skontaktować się z odpowiednią osobą wskazaną przez firmę Xiaomi.

إشعار الضمان

يمنحك هذا الضمان حقوق محددة، وقد يكون لديك حقوق أخرى بموجب قوانين بلدك أو مقاطعتك أو ولايتك. في الواقع، في بعض البلدان أو المقاطعات أو الولايات، يمكن أن يفرض قانون المستهلك فترة الضمان الأدنى. باستثناء ما يسمح به القانون، لا تستثني XIAOMI أو تحدد أو توقف الحقوق الأخرى التي قد تكون لديك. لفهم حقوقك بشكل كامل، ندعوك لمراجعة قوانين بلدك أو المقاطعة أو الولاية.

1. الضمان المحدود للمنتج

تضمن XIAOMI أن المنتجات خالية من العيوب الموجودة في المواد والتصنيع في ظل الاستخدام العادي واستخدامها وفقاً لدليل المستخدم الخاص بالمنتج. خلال فترة الضمان.

يتم توفير المدة والشروط المتعلقة بالضمانات القانونية بموجب القوانين المحلية المعنية. لمزيد من المعلومات حول مزايا الضمان للمستهلك، يرجى الرجوع إلى موقع XIAOMI الرسمي <https://www.mi.com/en/service/warranty/>.

تضمن XIAOMI للمشتري الأصلي أن منتج XIAOMI الخاص به سيكون خالياً من عيوب المواد والتصنيع في ظل الاستخدام العادي في الفترة المذكورة أعلاه.

لا تضمن XIAOMI تشغيل المنتج دون انقطاع أو خلوه من الأخطاء.

XIAOMI غير مسؤولة عن الأضرار الناشئة عن عدم الامتثال للتعليمات المتعلقة باستخدام المنتج.

2. الإصلاحات

إذا تم العثور على عيب في الأجهزة واستلمت شركة XIAOMI خلال فترة الضمان مطالبة صالحة، فستقوم XIAOMI إما (1) بإصلاح المنتج دون مقابل، أو (2) استبدال المنتج، أو (3) رد المنتج، ولا يتضمن ذلك التكاليف المحتملة للشحن.

3. كيفية الحصول على خدمة الضمان

للحصول على خدمة الضمان، يجب عليك تسليم المنتج، في عبوته الأصلية أو عبوة ماثلة توفر درجة متساوية من حماية المنتج، إلى العنوان المحدد بواسطة XIAOMI. باستثناء الحد الذي يحظره القانون المعمول به، قد تتطلب منك XIAOMI تقديم أدلة أو دليل على الشراء و / أو الامتثال لمتطلبات التسجيل قبل الحصول على خدمة الضمان.

4. الاستثناءات والقيود

ما لم ينص على خلاف ذلك من قبل XIAOMI، ينطبق هذا الضمان المحدود فقط على المنتج الذي تم تصنيعه من قبل أو من أجل XIAOMI ويمكن التعرف عليه من خلال العلامات التجارية أو الاسم التجاري أو شعار „Xiaomi“ أو „Mi“.

لا ينطبق الضمان المحدود على أي (أ) ضرر ناتج من أفعال الطبيعة، على سبيل المثال، ضربات البرق أو الأعاصير أو الفيضانات أو الحريق أو الزلازل أو أي أسباب خارجية أخرى؛ (ب) الإهمال؛ (ج) الاستخدام التجاري؛ (د) تعديلات على أي جزء من المنتج؛ (هـ) الضرر الناتج عن الاستخدام مع منتجات غير XIAOMI؛ (و) الضرر الناتج عن حادث أو سوء استخدام أو سوء؛ (ز) الأضرار الناجمة عن تشغيل المنتج خارج الاستخدامات المسموح بها أو المقصودة التي حددتها XIAOMI أو باستخدام مصدر طاقة أو جهد غير مناسب؛ أو (ح) الأضرار الناجمة عن الخدمة (بما في ذلك الترقبات والتوسعات) التي يقوم بها أي شخص غير ممثل لشركة XIAOMI.

تقع على عاتقك مسؤولية الاحتفاظ بنسخة احتياطية من أي بيانات أو برامج أو مواد أخرى ربما تكون قد قمت بتخزينها أو حفظها على المنتج. من المرجح أن البيانات أو البرامج أو المواد الأخرى الموجودة في الجهاز سوف تُفقد أو تتم إعادة تنسيقها أثناء عملية الصيانة، ولا تتحمل XIAOMI مسؤولية هذا الضرر أو الفقدان.

لا يجوز لأي موزع أو وكيل أو موظف لدى XIAOMI إجراء أي تعديل أو تمديد أو إضافة لهذا الضمان المحدود. إذا اعتبر أي شرط غير قانوني أو غير قابل للتنفيذ، فإن قانونية أو قابلية تطبيق الشروط المتبقية لن تتأثر أو تقل فاعليتها.

باستثناء ما تحظره القوانين أو ما تعهدت به XIAOMI، تقتصر خدمات ما بعد البيع على بلد أو منطقة الشراء الأصلي.

لا تشمل الضمانات الحالية المنتجات التي لم تستورد و / أو لم يتم تصنيعها على النحو المطلوب من قبل شركة XIAOMI و / أو لم يتم الحصول عليها من شركة XIAOMI أو بائع رسمي تابع لها. وفقاً للقانون المعمول به، قد تستفيد من ضمانات بائع التجزئة غير الرسمي الذي باع المنتج. لذلك، نتأكدك شركة XIAOMI بالانصال ببائع التجزئة الذي اشترت منه المنتج.

لا تنطبق الضمانات الحالية في هونغ كونغ وتايوان.

5. الضمانات الضمنية

باستثناء الحد الذي يحظره القانون المعمول به، فإن جميع الضمانات الضمنية (بما في ذلك الضمانات الخاصة بالتسويق والصلاحية لغرض معين) ستكون محدودة المدة حتى الحد الأقصى لمدة هذا الضمان المحدود. لا تسمح بعض السلطات القضائية بفرض قيود على مدة الضمان الضمني، لذلك لن يتم تطبيق القيود المذكورة أعلاه في هذه الحالات.

6. الحد من الأضرار

باستثناء الحد الذي يحظره القانون المعمول به، لن تكون Xiaomi مسؤولة عن أي أضرار ناجمة عن حوادث أو أضرار غير مباشرة أو خاصة أو تبعية، بما في ذلك على سبيل المثال لا الحصر، خسارة الأرباح أو الإيرادات أو البيانات، أو الأضرار الناتجة عن أي خرق صريح أو ضمني. الضمان أو الشرط، أو تحت أي نظرية قانونية أخرى، حتى لو تم إبلاغ Xiaomi بإمكانية حدوث مثل هذه الأضرار. لا تسمح بعض السلطات القضائية باستثناء أو تقييد الأضرار الخاصة أو غير المباشرة أو التبعية، لذلك قد لا ينطبق عليك التقييد أو الاستثناء الوارد أعلاه.

7. XIAOMI جهات اتصال

بالنسبة للعملاء، يرجى زيارة الموقع الإلكتروني: <https://www.mi.com/en/service/warranty/>

يمكن أن يكون الشخص المسؤول عن خدمة ما بعد البيع أي شخص في شبكة الخدمات المعتمدة لشركة Xiaomi أو الموزعين المعتمدين لشركة Xiaomi أو البائع النهائي الذي قام ببيع المنتجات لك. إذا كنت في شك، فيرجى الاتصال بالشخص المعني، حيث قد تحدده Xiaomi.

GARANTİ BİLDİRİMİ

BU GARANTİ SİZE BELİRLİ HAKLAR VERMEKTEDİR VE BUNLARIN YANI SIRA ÜLKENİZİN, EYALETİNİZİN VEYA DEVLETİNİZİN YASALARIYLA SAĞLANAN BAŞKA HAKLARA DA SAHİP OLABİLİRSİNİZ. NİTEKİM BAZI ÜLKELERDE, EYALETLERDE VEYA DEVLETLERDE TÜKETİCİ YASALARI, BELİRLİ BİR ASGARİ GARANTİ SÜRESİ OLMASINI ZORUNLU KILABİLİR. XIAOMI, YASALARLA AKSI BELİRTİLMEDİĞİ SÜRECE, SAHİP OLABİLECEĞİNİZ DİĞER HAKLARI HARİÇ TUTMAZ, SINIRLAMAZ VEYA ASKIYA ALMAZ. HAKLARINIZI TAM OLARAK ANLAMAK İÇİN ÜLKENİZİN, EYALETİNİZİN VEYA DEVLETİNİZİN YASALARINA BAŞVURMANIZ RİCA OLUNUR.

1. SINIRLI ÜRÜN GARANTİSİ

XIAOMI, Ürünlerin, Garanti Süresi boyunca normal kullanım koşulları altında ve ilgili Ürün kullanım kılavuzuna uygun olarak kullanılması şartıyla herhangi bir malzeme ve işçilik kusurunun olmadığını garanti eder. Yasal garantilerle ilgili süre ve koşullar ilgili yerel yasalar tarafından sağlanır. Tüketici garantisiyle sunulan faydalar hakkında daha fazla bilgi edinmek için lütfen Xiaomi'nin resmi web sitesine başvurun: <https://www.mi.com/en/service/warranty/>.
Xiaomi, ilk alıcıya, Xiaomi Ürününün yukarıda belirtilen süre zarfında normal kullanım koşulları altında malzeme ve işçilik kusuru bulunmayacağını garanti eder.
Xiaomi, Ürünün kesintisiz veya hatasız bir şekilde çalışacağını garanti etmez.
Xiaomi, Ürünün kullanımıyla ilgili yönergelere uyulmamasından kaynaklanan hasarlardan sorumlu değildir.

2. TELAFİLER

Donanım kusuru bulunması ve Garanti Süresi içinde Xiaomi tarafından geçerli bir hak talebi alınması durumunda Xiaomi, (1) ürünü ücretsiz olarak onaracak, (2) ürünü değiştirecek veya (3) Ürünü iade edecektir (olası nakliye masrafları hariç).

3. GARANTİ KAPSAMINDA SERVİSTEN YARARLANMA

Garanti kapsamında servisten yararlanmak için Ürünü, orijinal ambalajında veya eşit derecede Ürün koruması sağlayan benzer bir ambalajda Xiaomi tarafından belirtilen adrese teslim etmeniz gerekir. Yürürlükteki yasaların izin vermediği durumlar haricinde Xiaomi, garanti kapsamında servis almadan önce belirli kanıtlar veya satın alma belgesi sunmanızı ve/veya kayıt şartlarına uymanızı gerekli kılabilir.

4. İSTİSNALAR VE SINIRLAMALAR

Xiaomi tarafından aksi belirtilmedikçe işbu Sınırlı Garanti yalnızca, Xiaomi tarafından veya Xiaomi adına üretilip ticari marka, ticari ad ya da "Xiaomi" veya "Mi" logosu ile tanımlanan Ürünler için geçerlidir.
İşbu Sınırlı Garanti; (a) yıldırım çarpması, kasırga, sel, yangın, deprem veya diğer harici nedenler gibi doğa olaylarına bağlı hasarlar; (b) İhmal; (c) Ticari kullanım; (d) Ürünün herhangi bir kısmında değişiklik yapılması; (e) Xiaomi dışı ürünlerle kullanımdan kaynaklanan hasarlar; (f) Kaza, suistimal veya yanlış kullanımdan kaynaklanan hasarlar; (g) Ürünü, Xiaomi tarafından açıklanan, izin verilen veya amaçlanan kullanımların dışında ya da uygun olmayan voltaj veya güç kaynağı ile çalıştırmaktan kaynaklanan hasarlar; (h) Xiaomi'nin temsilcisi olmayan herhangi bir kişi tarafından gerçekleştirilen servis işleminden (yükseltmeler ve genişletmeler dahil) kaynaklanan hasarlar için herhangi bir şekilde geçerli olmayacaktır.
Üründe depoladığınız veya muhafaza ettiğiniz tüm verileri, yazılımları veya diğer malzemeleri yedeklemek sizin sorumluluğunuzdadır. Ekipmandaki veriler, yazılımlar veya diğer malzemeler servis işlemi sırasında kaybolabilir veya yeniden biçimlendirilebilir ve Xiaomi bu tür bir hasar veya kayıptan sorumlu değildir.
Hiçbir Xiaomi satıcısının, temsilcisinin veya çalışanının işbu Sınırlı Garanti üzerinde herhangi bir değişiklik, genişletme veya ekleme yapma yetkisi yoktur. Herhangi bir koşulun yasadışı veya uygulanamaz olması durumunda, kalan koşulların yasalılığı veya uygulanabilirliği etkilenebilir veya zarar görmez.
Yasalarla engellendiği veya Xiaomi'nin farklı vaatlerde bulunduğu durumlar haricinde, satış sonrası hizmetler ilk satın alımın yapıldığı ülke veya bölge ile sınırlı olacaktır.
Usulünce ithal edilmemiş ve/veya Xiaomi tarafından usulüne uygun olarak üretilmemiş ve/veya Xiaomi veya Xiaomi'nin resmi satıcısından usulüne uygun olarak alınmamış ürünler, bu garantiler kapsamında değildir. Yürürlükteki yasalara göre, ürünün satışını yapmış olan, resmi olmayan satıcıların sunduğu garantilerden yararlanabilirsiniz. Bu nedenle, Xiaomi sizi ürünü satın aldığınız satıcıyla iletişim kurmaya davet ediyor.
Mevcut garantiler Hong Kong ve Tayvan'da geçerli değildir.

5. ZİMNİ GARANTİLER

Yürürlükteki yasaların izin verdiği ölçüde, tüm zımnî garantiler (ticari garantiler ve belirli bir amaca uygunluk dahil) işbu sınırlı garantinin azami süresiyle sınırlı bir süreye sahip olacaktır. Yargı mercilerinin, zımnî garantinin süresiyle ilgili sınırlamalara izin vermediği durumlarda yukarıdaki sınırlama uygulanmayacaktır.

6. HASAR SINIRLAMASI

Yürürlükteki yasalarla engellenmediği ölçüde Xiaomi; kazalardan kaynaklanan zararların yanı sıra kâr, gelir veya veri kaybı, açık ya da zımnî herhangi bir garanti veya koşulun ihlali sonucunda ya da başka herhangi bir yasal teori bağlamında ortaya çıkan zararlar dahil ancak bunlarla sınırlı olmaksızın özel veya dolaylı hiçbir zarardan söz konusu zararların olasılığıyla ilgili olarak önceden bilgilendirilmiş olsa bile sorumlu olmayacaktır. Bazı yargı mercilerinde özel veya dolaylı zararların hariç tutulmasına veya sınırlandırılmasına izin verilmez. Bu nedenle yukarıdaki sınırlama veya istisna sizin için geçerli olmayabilir.

7. XIAOMI İRTİBAT KİŞİLERİ

Müşterilerin şu web sitesini ziyaret etmesi rica olunur: <https://www.mi.com/en/service/warranty/>

Satış sonrası hizmet için irtibat kişisi, Xiaomi yetkili servis ağındaki çalışan herhangi bir kişi, Xiaomi yetkili dağıtıcısı veya ürünleri satın aldığınız nihai satıcı olabilir. Emin değilseniz lütfen Xiaomi'nin belirleyebileceği ilgili kişiyle iletişime geçin.

