

Xiaomi Robot Vacuum T12 User Manual · 01
Manual de usuario de Xiaomi Robot Vacuum T12 · 18
Manuel d'utilisation du Xiaomi Robot Vacuum T12 · 35
Manuale utente Xiaomi Robot Vacuum T12 · 52
Руководство пользователя Робота-пылесоса Xiaomi Robot Vacuum T12 · 69
Odkurzacz Xiaomi Robot T12 Instrukcja obsługi · 86
Xiaomi Roboterstaubsauger T12 Bedienungsanleitung · 103
Xiaomi Temizlik Robotu T12 Kullanım Kılavuzu · 120
Xiaomi دليل مستخدم المكنسة الكهربائية الروبوت T12 من · 137
Xiaomi מדריך למשתמש בשואב אבק רובוטי T12 · 153
Manual do utilizador do Aspirador robô Xiaomi T12 · 170
Посібник користувача Робота-пилососа Xiaomi Robot Vacuum T12 · 187
Robotický vysavač Xiaomi T12 – Uživatelská příručka · 204
Εγχειρίδιο χρήστη για τη ρομπωτική σκούπα Xiaomi T12 · 221
Aspirator robotic Xiaomi T12 – Manual de utilizare · 239
Xiaomi Robotdammsugare T12 Användarmanual · 256
Xiaomi Robotstøvsuger T12 Brugervejledning · 273
Xiaomi T12 -robotti-imurin käyttöopas · 289
Xiaomi robotstøvsuger T12 Brukerhåndbok · 305
Xiaomi Robotstofzuiger T12 Gebruikershandleiding · 321
„Xiaomi T12“ dulkių siurblio-roboto naudotojo vadovas · 337
Xiaomi robotporszívó T12 – Felhasználói kézikönyv · 353
Korisnički priručnik za Xiaomi robotski usisivač T12 · 369
Uporabniški priročnik za robotski sesalnik Xiaomi T12 · 385
Наръчник на потребителя за Прахосмукачка робот Xiaomi T12 · 401
Korisnički priručnik za Robotski usisivač Xiaomi T12 · 417
Používateľská príručka robotického vysávača Xiaomi T12 · 433



Safety Instructions

Read this manual carefully before use, and retain it for future reference.

This product is for floor cleaning in a home environment only. Do not use it outdoors, on non-floor surfaces, or in a commercial or industrial setting.

Usage Restrictions

- This appliance can be used by children aged from 8 years and above and persons with reduced physical, sensory or mental capabilities or lack of experience and knowledge if they have been given supervision or instruction concerning use of the appliance in a safe way and understand the hazards involved. Children shall not play with the appliance. Cleaning and user maintenance shall not be made by children without supervision.
- The appliance is only to be used with the power supply unit provided with the appliance.
- This appliance contains batteries that are only replaceable by skilled persons.
- Please keep the cleaning brush out of reach of children.
- Keep hair, loose clothing, fingers, and all parts of body away from openings and moving parts.
- Do not use the robot vacuum to clean any burning substances.

- Do not pick up the robot vacuum by its laser radar cover.
- Make sure the robot vacuum is turned off and the power supply is unplugged before cleaning or performing maintenance.
- This robot vacuum is only intended to clean floors in a home environment. Do not use it outdoors such as on an open balcony or on a surface that is not a floor, like a sofa, or in a commercial or industrial setting.
- Do not use the robot vacuum in an area suspended above ground level, such as a loft, open balcony, or on top of furniture, unless a protective barrier is present.
- Do not use the robot vacuum at an ambient temperature above 35°C or below 0°C or on a floor with liquids or sticky substances.
- Pick up any cables from the floor before using the robot vacuum to prevent it from dragging them while cleaning.
- Pick up any fragile or loose items from the floor, such as vases or plastic bags, to prevent the robot vacuum from being obstructed or bumping into them and causing damage.
- Do not place children, pets, or any item on top of the robot vacuum while it is stationary or moving.
- Do not use the mopping function on the carpet.
- Do not allow the robot vacuum to pick up hard or sharp objects such as building

materials, glass, or nails.

- Do not spray any liquid into the robot vacuum. Make sure the 2-in-1 dust compartment with water tank is thoroughly dry before its reinstalling.
- Do not place the robot vacuum upside down. Laser radar housing should never touch the ground.
- The laser sensor in this product meets the IEC 60825-1: 2014 Standard for Class 1 laser products. Please avoid direct eye contact with it during use.
- Only use this product as directed in the user manual. Users are responsible for any loss or damage arising from improper use of this product.
- For detailed e-manual, please go to www.mi.com/global/service/userguide

Batteries and Charging

- **WARNING:** Do not use any third-party battery, charging dock.
- **WARNING:** Only use the supply unit provided with this appliance.
- **WARNING:** For the purposes of recharging the battery, only use the detachable supply unit provided with this appliance.
- Use only with <BLJ24W200120P-V> supply unit.
- Do not attempt to disassemble, repair, or modify the battery or charging dock on your own.

- Disconnect the robot vacuum from power immediately if the battery leaks. If you come into physical contact with any substance that may leak out of the battery, rinse the contact area with plenty of water and seek medical attention immediately.
- Do not expose the appliance or battery to excessive temperatures.
- Be aware of the risk of terminals of the battery-operated appliance or battery being short-circuited by metal objects.
- Do not place the charging dock near a heat source.
- Do not use a wet cloth or wet hands to wipe or clean the dock's charging contacts.
- If the robot vacuum will not be used for an extended period, fully charge it, then turn it off and store in a cool, dry place. Recharge the robot vacuum at least once every 3 months to avoid over-discharging the battery.
- The lithium-ion battery pack contains substances that are hazardous to the environment. Before disposing of the robot vacuum, please first remove the battery pack, then discard, or recycle it in accordance with local laws and regulations of the country or region it is used in.
- The battery must be removed from the appliance before it is scrapped.
- The appliance must be disconnected from the supply mains when removing the battery.
- The battery is to be disposed of safely.

- When removing the batteries from the product, it is better to use up the batteries and make sure your product is disconnected from power.
 - 1). Uninstall the screw on the bottom, then remove the cover.
 - 2). Unplug the battery connector, then remove the batteries. Do not damage the battery case to avoid any risk of injuries.
 - 3). Return the batteries to a professional recycling organization.

Product Overview

Package Contents

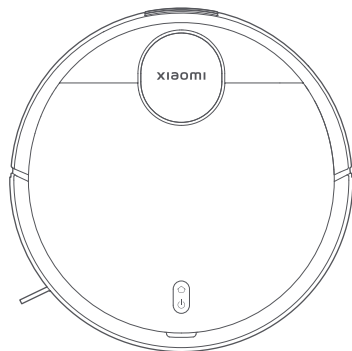

Robot Vacuum



Cleaning Brush
(Visible when the cover
is open)



Brush
(Pre-installed on the robot
vacuum)

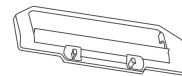

Brush Cover
(Pre-installed on the
robot vacuum)



Side Brush

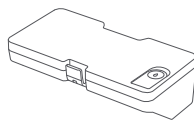

2-in-1 Dust Compartment
with Water Tank
(For vacuuming and mopping
modes)

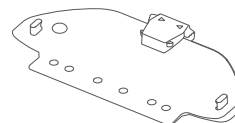

Mop Pad Holder

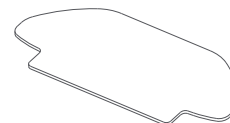

Mop Pad
(Pre-installed on the
mop pad holder)

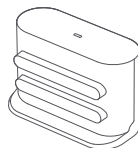

Charging Dock

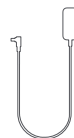

Power Supply



User Manual

Note: Illustrations of product, accessories, and user interface in the user manual are for reference purposes only. Actual product and functions may vary due to product enhancements.

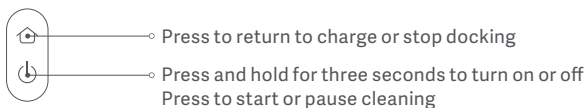
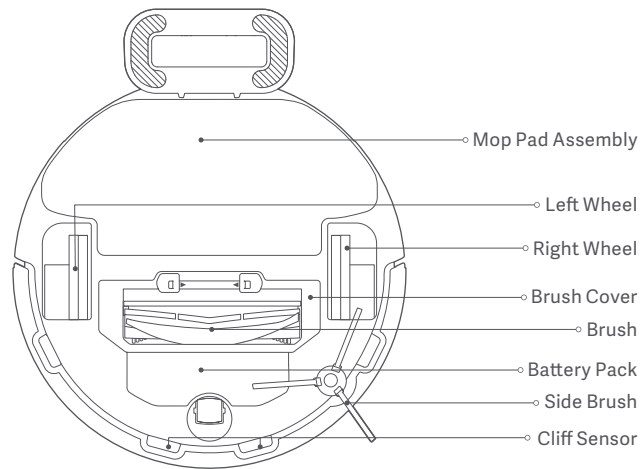
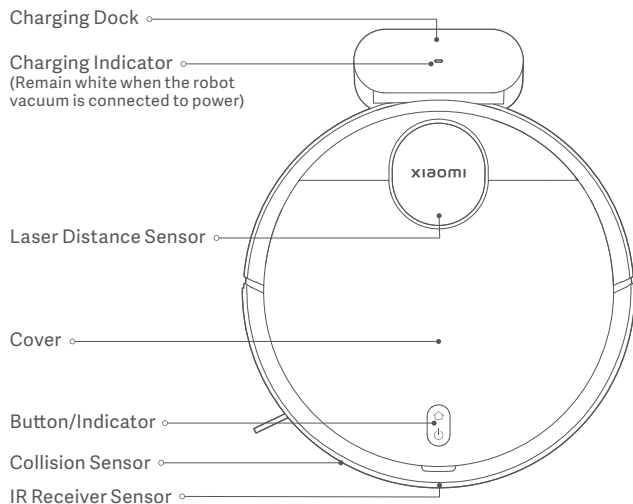

Indicator Status Descriptions

White	Working normally
Slowly blinking white	In charging
Blinking white	Returning to charge/Firmware is upgrading

Yellow	Wi-Fi disconnected
Blinking yellow	Error
Off	Shutdown/In sleep

Before Use

1. Remove the protective strips.

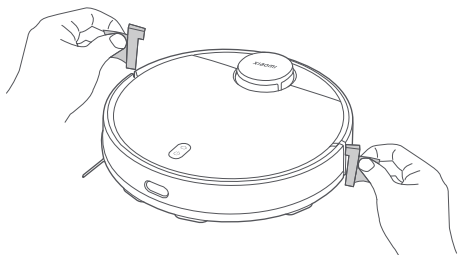

2. Install the side brush.

Take out the side brush, and install it onto the position as indicated in the figure. The side brush is properly installed when you hear a "click".

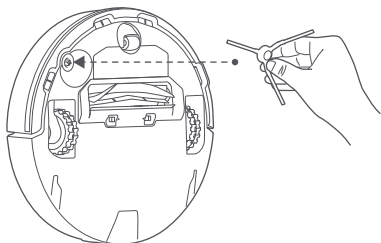

3. Remove the protective film from the charging dock and place the charging dock against a wall. Connect it to the power.

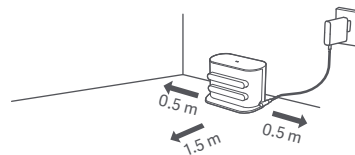

CAUTIONS:

- Do not place the charging dock in an area with direct sunlight.
- Please ensure that no items are placed within 0.5 m on the left and right sides and within 1.5 m in front of the charging dock.

4. Charge the robot vacuum.

Place the robot vacuum on the charging dock to charge.

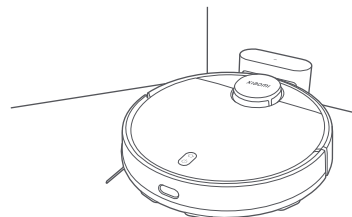

Notes:

- It is recommended to fully charge the robot vacuum before using it for the first time to maintain its optimal battery performance and maximize battery life.
- The robot vacuum will turn on automatically when it is on the charging dock, and cannot be turned off while charging.

Connecting with Mi Home/Xiaomi Home App

This product works with the Mi Home/Xiaomi Home app*. Use the Mi Home/Xiaomi Home app to control your device, and to interact with other smart home devices.

Scan the QR code to download and install the app. You will be directed to the connection setup page if the app is installed already. Or search for "Mi Home/Xiaomi Home" in the app store to download and install it.



D5AB82B5



Open the Mi Home/Xiaomi Home app, tap "+" on the upper right, and then follow the instructions to add your device.

* The app is referred to as Xiaomi Home app in Europe (except for Russia). The name of the app displayed on your device should be taken as the default.



Notes:

- The version of the app might have been updated, please follow the instructions based on the current app version.
- If the robot vacuum's QR code cannot be scanned, you can search for its name to add it.
- When connecting the robot vacuum to the Mi Home/Xiaomi Home app using an iOS device, follow the instructions in the app to connect to the robot vacuum's hotspot "xiaomi-vacuum-b106bk_mibtxxxx".

Resetting Wi-Fi

While the robot vacuum is turned on, press and hold the buttons  and  for seven seconds. The Wi-Fi is successfully reset when you hear a voice prompt.

Resetting System

Press and hold the button  for five seconds until you hear a "beep", and then press and hold the button  for five seconds again until you hear the voice prompt. The robot vacuum then restarts, and settings like scheduled cleaning and Wi-Fi are restored to factory default.

Common Issues

The robot vacuum cannot connect to Wi-Fi.

Possible Causes and Solutions

- Check whether the Wi-Fi password is correct.
- The robot vacuum does not support the 5 GHz network frequency band. Please use a 2.4 GHz network.
- The Wi-Fi signal is weak. Make sure the robot vacuum is within the Wi-Fi coverage with a strong signal.
- There is something wrong with the Wi-Fi connection. Reset the Wi-Fi and download the latest version of the Mi Home/Xiaomi Home app, then try reconnecting.

The robot vacuum cannot connect to the "xiaomi-vacuum-b106bk_mibtxxxx" network in the Mi Home/Xiaomi Home app.

Make sure the robot vacuum is within the Wi-Fi coverage with a strong signal, then reset the Wi-Fi of the robot vacuum and reconnect to the network.

How to Use

Start Vacuuming & Mopping

1. Take out the 2-in-1 dust compartment with water tank, open the plug, fill with clean water, and then refasten the plug. Install the 2-in-1 dust compartment with water tank onto the robot vacuum in the direction indicated in the figure, and make sure that the clip is firmly clasped.

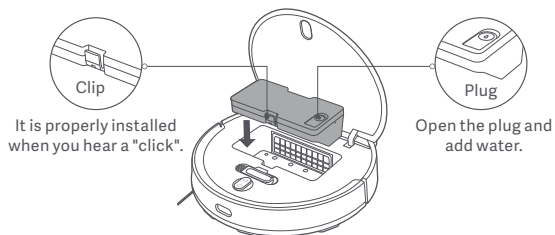

CAUTIONS:

- Please remove the 2-in-1 dust compartment with water tank before adding water. Do not add liquids such as hot water, detergent, or disinfectant to prevent damaging the robot vacuum.
- Due to production testing, the 2-in-1 dust compartment with water tank may have water stains, which is normal.

2. Before using the vacuuming & mopping function, dampen the mop pad and wring it out and then install it onto the mop pad holder. Slide the mop pad holder along the bottom of the robot vacuum horizontally in the direction indicated in the figure until it clicks into place.

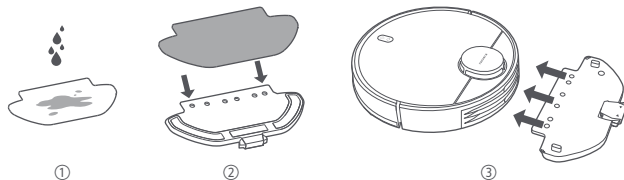

3. Press the button  to start vacuuming and mopping.

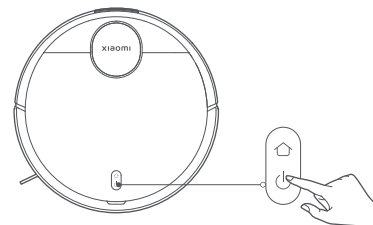

CAUTIONS:

- Remove the 2-in-1 dust compartment with water tank and pour out the leftover water in a timely manner after a mopping task has been completed. Then clean and dry the mop pad to prevent odor and mildew.
- When the robot vacuum is running, please set up virtual walls or restricted areas for carpeted areas in your home to avoid the robot vacuum from becoming entangled in the carpet.

If only vacuuming function is needed, please remove the mop pad holder.

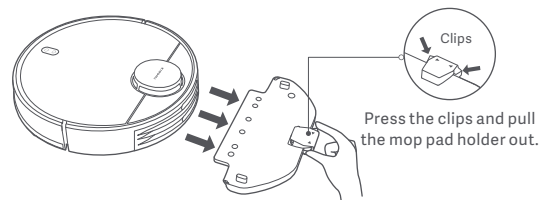

Pausing



When the robot vacuum is running, press any button to pause. Press the button  to resume cleaning.

Note: The robot vacuum will enter sleep mode after being paused or in standby mode for five minutes. Press any button to wake it up.

Adding Water or Cleaning the Mop Pad

When the robot vacuum is working, pause it first then remove the 2-in-1 dust compartment with water tank to add water or clean the mop pad. Then reinstall the 2-in-1 dust compartment with water tank and press the button  to resume the task.

Docking & Charging

When the robot vacuum is working, press the button  to pause the task, and press the button  again to send the robot vacuum to return to the dock to charge.

When the robot vacuum is in standby mode and not connected to the charging dock, press the button  to send the robot vacuum to return to the dock to charge. When a task is complete or the battery is too low, the robot vacuum will automatically return to the dock to charge.

DND mode

In the do not disturb (DND) mode, the robot vacuum does not resume cleanup, perform scheduled cleanups or play voice prompts, and the indicator turns off after one minute of charging. The DND mode can be enabled or disabled in the app.

Note: Please refer to the app for more features, including Clean There, Resume Cleanup, Scheduled Cleanup, and Virtual Walls.

Notes:

- When using the robot vacuum for the first time, please follow the in-app prompts to complete quick map creation. To ensure accurate mapping, it is recommended to follow the robot vacuum and remove any obstacles on the ground when it is creating the map. Make sure the robot vacuum starts from the charging dock.
- If the robot vacuum may get stuck or scratch the surface of the furniture in some areas, you can set restricted areas in the app to prevent the robot vacuum from entering those areas.

Care & Maintenance

2-in-1 Dust Compartment with Water Tank and Filter

1. Remove the 2-in-1 dust compartment with water tank and remove the filter.

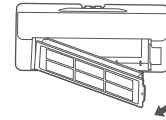

2. Remove any debris and clean the 2-in-1 dust compartment with water tank with the cleaning brush.

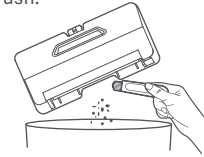

CAUTIONS:

- Do not rinse or soak the 2-in-1 dust compartment with water tank.
- Regularly clean the 2-in-1 dust compartment with water tank to prevent dirt buildup. This will help maintain optimal performance.

3. Clean the filter with the cleaning brush.

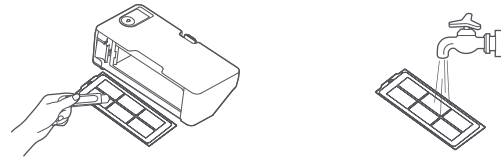

Note: The filter can be rinsed with water. Make sure it is completely dry before reinstalling. Frequent rinses are not recommended.

Mop Pad

Remove the mop pad from the mop pad holder. Wash it and let it air dry.

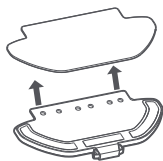

Sensor

It is recommended to clean the cliff sensor and IR receiver sensor every three months with a soft cloth.

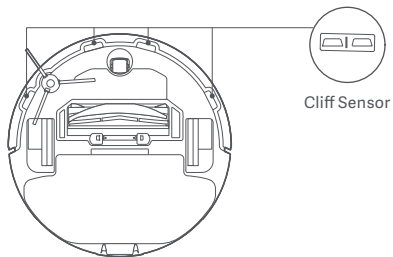

Brush and Side Brush

1. Remove the side brush.
2. Press and hold the clips to remove the brush cover, then remove the brush, and pull out the brush bearing.
3. Use the cleaning brush to clean.

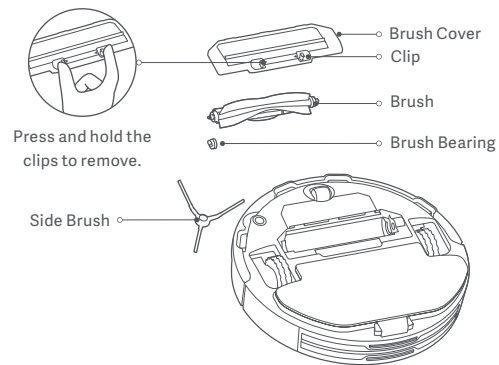

Cleaning the Brush

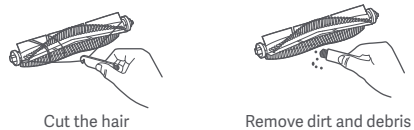

Components	Maintenance Frequency	Replacement Frequency
Side brush	Every two weeks	Every 3–6 months
Brush	Weekly	Every 6–12 months
Filter	Weekly	Every 3–6 months
Brush cover	/	Every 3–6 months (or upon worn)
Mop pad	After each use	Every 3–6 months (or upon worn)

Note: Please refer to the table for accessory replacements to ensure the optimal cleaning effect.

Common Issues

Issues	Possible Causes and Solutions
The robot vacuum does not turn on.	The battery level is low. Fully recharge the robot vacuum, then try again. The ambient temperature is too low (below 0°C) or too high (above 35°C).
The robot vacuum does not start cleaning.	The battery level is low. Fully recharge the robot vacuum, then try again.
The robot vacuum does not resume cleanup.	Make sure the robot vacuum is not set to DND mode, which will prevent the robot vacuum from resuming cleanup. The robot vacuum does not resume cleaning when it is manually returned to the dock to charge or placed onto the charging dock.

Issues	Possible Causes and Solutions
The robot vacuum does not return to the charging dock.	There are too many obstructions around the charging dock. Place the charging dock in a more open area. The robot vacuum is too far away from the charging dock. Move it closer to the charging dock and try again.
The robot vacuum does not charge.	Make sure there is enough open space around the charging dock and its charging contacts are free of dust and other debris. The ambient temperature is too low (below 0°C) or too high (above 35°C).
The robot vacuum has an abnormal behavior.	Turn the robot vacuum off and then restart it.
The robot vacuum does not perform scheduled cleanups.	Make sure the robot vacuum is connected to the network; otherwise, it cannot synchronize time and perform the scheduled cleanups. Make sure the robot vacuum is not set to DND mode. The DND mode will prevent the robot vacuum from performing scheduled cleanups.
The robot vacuum keeps going offline.	Make sure the robot vacuum is connected to the network and stays in the range of Wi-Fi at all times.
The robot vacuum makes strange noises while cleaning.	A foreign object might be caught in the brush, side brush, or the left/right wheel. Turn off the robot vacuum and remove any debris.

Issues	Possible Causes and Solutions
The robot vacuum no longer cleans efficiently, or leaves dust behind.	The 2-in-1 dust compartment with water tank is full. Please clean it. The filter is blocked, please clean the filter. A foreign object has been caught in the brush. Please clean the brush.

Troubleshooting

When the robot vacuum encounters a problem, it may play a voice prompt. Please refer to the information below to resolve the corresponding issue.

Error Messages	Possible Causes and Solutions
Please make sure the 2-in-1 dust compartment with water tank is installed.	Make sure the 2-in-1 dust compartment with water tank is securely installed.
Please make sure the mop pad is installed.	Make sure the mop pad holder and mop pad are securely installed.
Please move the robot vacuum to a level surface to start.	The robot vacuum is tilted at startup. Move the robot vacuum to a horizontally level surface and restart it. You can also reset the level of robot vacuum in the Mi Home/Xiaomi Home app, and then restart it.

Error Messages	Possible Causes and Solutions
Please return the robot vacuum to the dock to charge.	The robot vacuum cannot return to the dock to charge. Place the robot vacuum onto the charging dock and check whether the charging dock is connected to power.
Please help remove the obstacles around the robot vacuum and try again.	The robot vacuum may be caught or stuck. Clear away any obstructions around it.
Please make sure the laser distance sensor is not blocked before starting.	Clear any foreign objects which may block or obstruct the laser distance sensor. If the problem still exists, move the robot vacuum to a new place and restart it.
Please wipe the cliff sensor clean and move the robot vacuum to a new location to start.	Part of the robot vacuum may be off the ground. Re-position the robot vacuum and restart it. This error may also occur if the cliff sensor is dirty. Wipe off the dirt from the cliff sensor.
Please clear any foreign objects from the collision sensor.	The collision sensor may be stuck. Gently tap it several times to remove any foreign objects. If nothing falls out, move the robot vacuum to a different place and restart it.

Specifications

Robot Vacuum

Name	Robotic Vacuum Cleaner
Model	B106GL
Rated Voltage	14.8 V \approx
Rated Power	45 W
Charging Voltage	20 V \approx
Item Dimensions	ϕ 350 × 94.5 mm
Battery Capacity	3000 mAh (rated capacity) 3200 mAh (nominal capacity)
Net Weight	4.8 kg
Wireless Connectivity	Wi-Fi IEEE 802.11b/g/n 2.4 GHz Bluetooth 4.2
Operation Frequency	2400–2483.5 MHz
Maximum Output Power	< 20 dBm

Under normal use of condition, this equipment should be kept a separation distance of at least 20 cm between the antenna and the body of the user.

Charging Dock

Model	CDZB106GL
Rated Input	20 V \approx 1.2 A
Rated Output	20 V \approx 1.2 A
Item Dimensions	152 × 74.6 × 99.5 mm

Power Supply

Manufacturer	Zhongshan Baolijin Electronic Co., Ltd.
Model	BLJ24W200120P-V
Input	100–240 V~ 50/60 Hz 0.6 A
Output	20.0 V \approx 1.2 A 24.0 W
Average Active Efficiency	86.2%
Efficiency at Low Load (10%)	81.5%
No-load Power Consumption	0.10 W

Regulatory Compliance Information

EU Declaration of Conformity



Hereby, Xiaomi Communications Co., Ltd. declares that the radio equipment type B106GL is in compliance with Directive 2014/53/EU. The full text of the EU declaration of conformity is available at the following internet address:
<http://www.mi.com/global/service/support/declaration.html>

WEEE Disposal and Recycling Information



All products bearing this symbol are waste electrical and electronic equipment (WEEE as in directive 2012/19/EU) which should not be mixed with unsorted household waste. Instead, you should protect human health and the environment by handing over your waste equipment to a designated collection point for the recycling of waste electrical and electronic equipment, appointed by the government or local authorities. Correct disposal and recycling will help prevent potential negative consequences to the environment and human health. Please contact the installer or local authorities for more information about the location as well as terms and conditions of such collection points.

WARRANTY NOTICE

THIS WARRANTY GIVES YOU SPECIFIC RIGHTS, AND YOU MAY HAVE OTHER RIGHTS CONVEYED BY LAWS OF YOUR COUNTRY, PROVINCE OR STATE. INDEED, IN SOME COUNTRIES, PROVINCES OR STATES, CONSUMER LAW MAY IMPOSE A MINIMUM WARRANTY PERIOD. OTHER THAN AS PERMITTED BY LAW, XIAOMI DOES NOT EXCLUDE, LIMIT OR SUSPEND OTHER RIGHTS YOU MAY HAVE. FOR A FULL UNDERSTANDING OF YOUR RIGHTS WE INVITE YOU TO CONSULT THE LAWS OF YOUR COUNTRY, PROVINCE OR STATE.

1. LIMITED PRODUCT WARRANTY

XIAOMI warrants that the Products are free from defects in materials and workmanship under normal use and use in accordance with the respective Product user manual, during the Warranty Period.

The duration and conditions related to the legal warranties are provided by respective local laws. For more information about the consumer warranty benefits, please refer to Xiaomi's official website
<https://www.mi.com/global/support/warranty>

Xiaomi warrants to the original purchaser that its Xiaomi Product will be free from defects in materials and workmanship under normal use in the period mentioned above.

Xiaomi does not guarantee that the operation of the Product will be uninterrupted or error free.

Xiaomi is not liable for damages arising from non-compliance with the instructions related to the use of the Product.

2. REMEDIES

If a hardware defect is found and a valid claim is received by Xiaomi within the Warranty Period, Xiaomi will either (1) repair the product at no charge, (2) replace the product, or (3) refund the Product, excluding potential shipping costs.

3. HOW TO OBTAIN WARRANTY SERVICE

To obtain warranty service, you must deliver the Product, in its original packaging or similar packaging providing an equal degree of Product protection, to the address specified by Xiaomi. Except to the extent prohibited by applicable law, Xiaomi may

require you to present proofs or proof of purchase and / or comply with registration requirements before receiving warranty service.

4. EXCLUSIONS AND LIMITATIONS

Unless otherwise stipulated by Xiaomi, this Limited Warranty applies only to the Product manufactured by or for Xiaomi and identifiable by the trademarks, trade name or "Xiaomi" or "Mi" logo.

The Limited Warranty does not apply to any (a) Damage due to acts of nature or God, for example, lightning strikes, tornadoes, flood, fire, earthquake or other external causes; (b) Negligence; (c) Commercial use; (d) Alterations or modifications to any part of the Product; (e) Damage caused by use with non-Xiaomi products; (f) Damage caused by accident, abuse or misuse; (g) Damage caused by operating the Product outside the permitted or intended uses described by Xiaomi or with improper voltage or power supply; or (h) Damage caused by service (including upgrades and expansions) performed by anyone who is not a representative of Xiaomi.

It is your responsibility to backup any data, software, or other materials you may have stored or preserved on the product. It is likely that the data, software or other materials in the equipment will be lost or reformatted during the service process, Xiaomi is not responsible for such damage or loss.

No Xiaomi reseller, agent, or employee is authorized to make any modification, extension, or addition to this Limited Warranty. If any term is held to be illegal or unenforceable, the legality or enforceability of the remaining terms shall not be affected or impaired.

Except as prohibited by laws or otherwise promised by Xiaomi, the after-sales services shall be limited to the country or region of the original purchase. Products which were not duly imported and/or were not duly manufactured by Xiaomi and/or were not duly acquired from Xiaomi or a Xiaomi's official seller are not covered by the present warranties. As per applicable law you may benefit from warranties from the non-official retailer who sold the product. Therefore, Xiaomi invites you to contact the retailer from whom you purchased the product. The present warranties do not apply in Hong Kong and Taiwan.

5. IMPLIED WARRANTIES

Except to the extent prohibited by applicable law, all implied warranties (including

warranties of merchantability and fitness for a particular purpose) will have a limited duration up to a maximum duration of this limited warranty. Some jurisdictions do not allow limitations on the duration of an implied warranty, so the above limitation will not be applied in these cases.

6. DAMAGE LIMITATION

Except to the extent prohibited by applicable law, Xiaomi shall not be liable for any damages caused by accidents, indirect, special or consequential damages, including but not limited to loss of profits, revenue or data, damages resulting from any breach of express or implied warranty or condition, or under any other legal theory, even if Xiaomi has been informed of the possibility of such damages. Some jurisdictions do not allow the exclusion or limitation of special, indirect, or consequential damages, so the above limitation or exclusion may not apply to you.

7. XIAOMI CONTACTS

For customers, please visit the website:

<https://www.mi.com/global/support/warranty>

The contact person for the after-sale service may be any person in Xiaomi's authorized service network, Xiaomi's authorized distributors or the final vendor who sold the products to you. If in doubt please contact the relevant person as Xiaomi may identify.

Instrucciones de seguridad

Lea detenidamente este manual antes de usar el producto y consérvelo para futuras consultas.

Este producto es sólo para la limpieza de suelos en un entorno doméstico. No lo utilice en el exterior, en superficies que no sean el suelo o en un entorno comercial o industrial.

Restricciones de uso

- Este aparato puede ser utilizado por niños a partir de 8 años y por personas con capacidades físicas, sensoriales o mentales reducidas o con falta de experiencia y conocimientos si han recibido supervisión o instrucciones sobre el uso del aparato de forma segura y comprenden los peligros que conlleva. Los niños no deben jugar con el aparato. La limpieza y el mantenimiento por parte del usuario no deben ser realizados por niños sin supervisión.
- El aparato sólo debe utilizarse con la fuente de alimentación suministrada con el aparato.
- Este aparato contiene baterías que sólo pueden ser sustituidas por personas cualificadas.
- Por favor, mantenga el cepillo de limpieza fuera del alcance de los niños.

- Mantenga el pelo, la ropa suelta, los dedos y todas las partes del cuerpo alejados de las aberturas y las piezas móviles.
- No utilice el robot aspirador para limpiar sustancias en combustión.
- No coja el robot aspirador por la tapa del radar láser.
- Asegúrese de que el robot aspirador está apagado y el adaptador de corriente desenchufado antes de limpiar o realizar el mantenimiento.
- Este robot aspirador sólo está pensado para limpiar suelos en un entorno doméstico. Por favor, no lo utilice en el exterior, como en un balcón abierto o en una superficie que no sea el suelo, como un sofá, o en un entorno comercial o industrial.
- No utilice el robot aspirador en una zona suspendida sobre el nivel del suelo, como un desván, un balcón abierto o encima de un mueble, a menos que haya una barrera protectora.
- No utilice el robot aspirador a una temperatura ambiente superior a 35°C o inferior a 0°C ni en un suelo con líquidos o sustancias pegajosas.
- Recoja los cables del suelo antes de utilizar el robot aspirador para evitar que los arrastre mientras limpia.
- Recoja cualquier elemento frágil o suelto del suelo, como jarrones o bolsas de plástico, para evitar que el robot aspirador se obstruya o choque con ellos y les cause daños.

- No coloque niños, mascotas ni ningún objeto encima del robot aspirador mientras esté parado o en movimiento.
- No utilice la función de fregado en la alfombra.
- No permita que el robot aspirador recoja objetos duros o afilados, como materiales de construcción, vidrio o clavos.
- No pulverice ningún líquido en el robot aspirador. Asegúrese de que el compartimento para el polvo 2 en 1 con depósito de agua esté completamente seco antes de volver a instalarlo.
- No coloque el robot aspirador boca abajo. La carcasa del radar láser nunca debe tocar el suelo.
- El sensor láser de este producto cumple la norma IEC 60825-1: 2014 para productos láser de clase 1. Evite el contacto directo con los ojos durante su uso.
- Utilice este producto sólo como se indica en el manual de usuario. Los usuarios son responsables de cualquier pérdida o daño derivado del uso inadecuado de este producto.
- Para un manual electrónico detallado, vaya a www.mi.com/global/service/userguide

Baterías y carga

- **ADVERTENCIA:** No utilice ninguna batería de terceros, ni base de carga.

- ADVERTENCIA: Utilice únicamente la unidad de alimentación suministrada con este aparato.
- ADVERTENCIA: Para recargar la batería, utilice únicamente la unidad de alimentación desmontable suministrada con este aparato.
- Utilice únicamente la unidad de alimentación <BLJ24W200120P-V>.
- No intente desmontar, reparar o modificar la batería o la base de carga por su cuenta.
- Desconecte el robot aspirador de la corriente inmediatamente si la batería tiene fugas. Si usted entra en contacto físico con cualquier sustancia que pueda salir de la batería, enjuague la zona de contacto con abundante agua y acuda inmediatamente a un médico.
- No exponga el aparato ni la batería a temperaturas excesivas.
- Tenga en cuenta el riesgo de cortocircuito de los bornes del aparato que funciona con batería o de la batería con objetos metálicos.
- No coloque la base de carga cerca de una fuente de calor.
- No utilice un paño húmedo o las manos mojadas para limpiar los contactos de carga de la base.
- Si el robot aspirador no se va a utilizar durante un período prolongado, cárguelo completamente, luego apáguelo y guárdelo en un lugar fresco y seco. Recargue el

robot aspirador al menos una vez cada 3 meses para evitar que la batería se descargue en exceso.

- El paquete de baterías de iones de litio contiene sustancias peligrosas para el medio ambiente. Antes de desechar el robot aspirador, por favor, retire primero el paquete de baterías, y luego deséchelo o recíclelo de acuerdo con las leyes y regulaciones locales del país o región donde se utilice.
- La batería debe retirarse del aparato antes de desecharlo.
- Al quitar la batería, se debe desconectar el aparato de la red eléctrica.
- La batería debe desecharse de forma segura.
- Al retirar las baterías del producto, es mejor agotarlas y asegurarse de que el producto está desconectado de la corriente.
 - 1). Desmonte el tornillo de la parte inferior y, a continuación, retire la tapa.
 - 2). Desenchufe el conector de la batería, luego retire las baterías. No dañe la caja de la batería para evitar cualquier riesgo de lesiones.
 - 3). Devuelva las baterías a una organización profesional de reciclaje.

Descripción del producto

Contenido del paquete

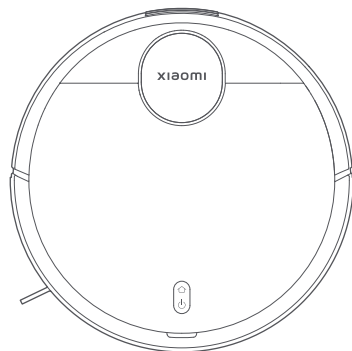

Robot Aspirador



Cepillo de limpieza
(visible cuando la tapa
está abierta)



Cepillo
(preinstalado en el robot
aspirador)

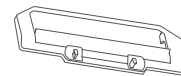

Cubierta del cepillo
(preinstalada en el
robot aspirador)



Cepillo lateral

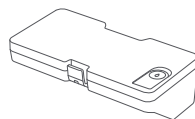

Compartimento para el polvo 2
en 1 con depósito de agua
(para los modos de aspiración y
fregado)

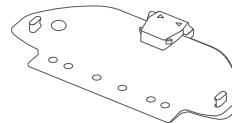

Soporte para almohadilla
de la fregona

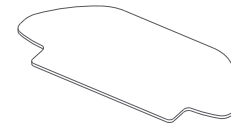

Almohadilla de la fregona
Almohadilla de la fregona
(preinstalada en el soporte para
almohadilla de la fregona)

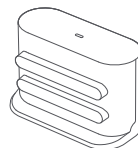

Base de carga

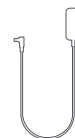

Adaptador de corriente



Manual de usuario

Nota: Las ilustraciones del producto, los accesorios y la interfaz de usuario que aparecen en el manual de usuario son sólo de referencia. El producto y las funciones reales pueden variar debido a las mejoras del producto.

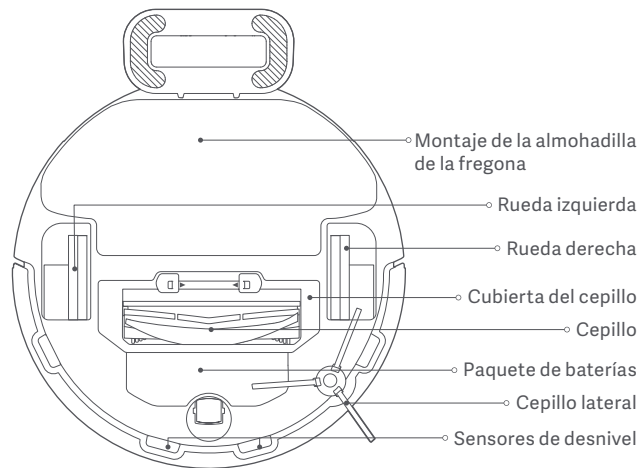
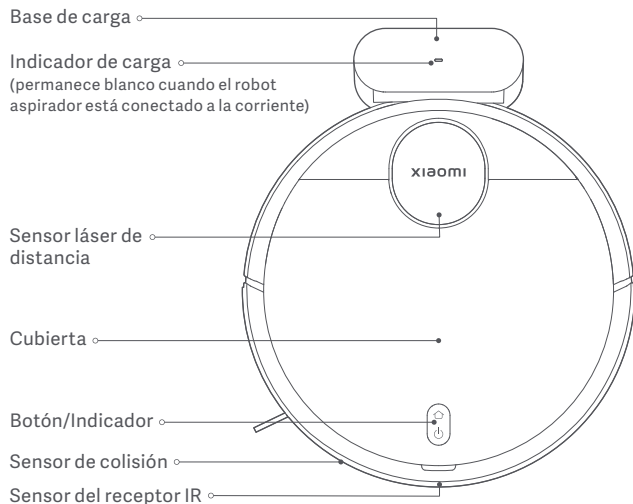

○ Pulse para volver a cargar o detener el acoplamiento

○ Manténgalo pulsado durante tres segundos para encenderlo o apagarlo
○ Pulse para iniciar o pausar la limpieza

Descripciones del estado de los indicadores

Blanco	Funcionando normalmente
Parpadeo lento en blanco	Cargando
Parpadeo en blanco	Volviendo a la carga/Actualización de firmware

Amarillo	Wi-Fi desconectado
Amarillo intermitente	Error
Apagado	Apagado/en reposo

Antes del uso

1. Retire las tiras protectoras.

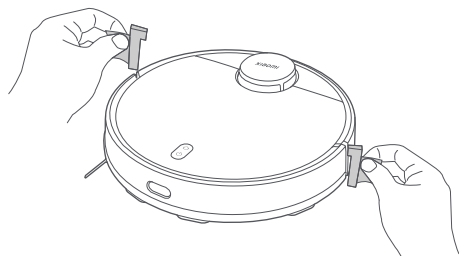

2. Instalar el cepillo lateral.

Saque el cepillo lateral, e instálelo en la posición indicada en la figura. El cepillo lateral está correctamente instalado cuando se oye un «clíc».

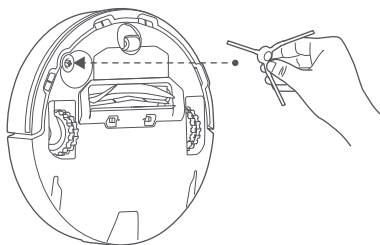

3. Retire la película protectora de la base de carga y coloque la base de carga contra la pared. Conéctelo a la corriente.

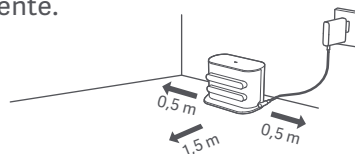

PRECAUCIONES:

- No coloque la base de carga en una zona con luz solar directa.
- Por favor, asegúrese de que no se coloquen objetos a menos de 0,5 m a la izquierda y a la derecha y a menos de 1,5 m delante de la base de carga.

4. Cargue el robot aspirador.

Coloque el robot aspirador en la base de carga para cargarlo.

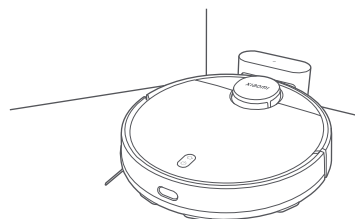

Notas:

- Se recomienda cargar completamente el robot aspirador antes de utilizarlo por primera vez para mantener su rendimiento óptimo de la batería y maximizar su duración.
- El robot aspirador se encenderá automáticamente cuando esté en la base de carga y no podrá apagarse mientras se esté cargando.

Conectando con la aplicación Mi Home/Xiaomi Home

Este producto funciona con la aplicación Mi Home/Xiaomi Home*. Utilice la aplicación Mi Home/Xiaomi Home para controlar su dispositivo y para interactuar con otros dispositivos inteligentes.

Escanee el código QR para descargar e instalar la aplicación. Se le dirigirá a la página de configuración de conexión si la aplicación ya está instalada. O busque "Mi Home/Xiaomi Home" en la App Store para descargarla e instalarla.



D5AB82B5



Abra la aplicación Mi Home/Xiaomi Home, pulse "+" en la parte superior derecha y, a continuación, siga las instrucciones para añadir el dispositivo.

* La aplicación se conoce como Xiaomi Home en Europa (excepto en Rusia). El nombre de la aplicación que aparece en su dispositivo debe ser tomado como el predeterminado.



Notas:

- La versión de la aplicación puede haber sido actualizada, siga las instrucciones basadas en la versión actual de la aplicación.
- Si no se puede escanear el código QR del robot aspirador, puedes buscar su nombre para añadirlo.
- Al conectar el robot aspirador a la aplicación Mi Home/Xiaomi Home mediante un dispositivo iOS, siga las instrucciones de la aplicación para conectarse al punto de acceso del robot aspirador «xiaomi-vacuum-b106bk_mibtxxxx».

Restablecimiento del Wi-Fi

Mientras el robot aspirador está encendido, mantenga pulsados los botones  y  durante siete segundos. El Wi-Fi se habrá restablecido con éxito cuando se escucha una indicación de voz.

Restablecimiento del sistema

Mantenga pulsado el botón  durante cinco segundos hasta que oiga un «pitido» y, a continuación, vuelva a mantener pulsado el botón  durante cinco segundos hasta que oiga la indicación de voz. A continuación, el robot aspirador se reinicia y los ajustes, como la limpieza programada y el Wi-Fi, se restauran a los valores de fábrica.

Problemas comunes

El robot aspirador no puede conectarse al Wi-Fi.

El robot aspirador no puede conectarse a la red «xiaomi-vacuum-b106bk_mibtxxxx» en la aplicación Mi Home/Xiaomi Home.

Posibles causas y soluciones

- Compruebe si la contraseña del Wi-Fi es correcta.
- El robot aspirador no es compatible con la banda de frecuencia de red de 5 GHz. Por favor, utilice una red de 2,4 GHz.
- La señal Wi-Fi es débil. Asegúrese de que el robot aspirador está dentro de la cobertura Wi-Fi con una señal fuerte.
- Hay algún problema con la conexión Wi-Fi. Reinicia el Wi-Fi y descarga la última versión de la aplicación Mi Home/Xiaomi Home, luego intenta volver a conectarte.

Asegúrese de que el robot aspirador está dentro de la cobertura Wi-Fi con una señal fuerte, luego reinicie el Wi-Fi del robot aspirador y vuelva a conectarse a la red.

Modo de uso

Empezar a aspirar y fregar

1. Saque el compartimento para el polvo 2 en 1 con depósito de agua, abra el tapón, llénelo con agua limpia y vuelva a colocar el tapón. Instale el compartimento para el polvo 2 en 1 con depósito de agua en el robot aspirador en la dirección indicada en la figura, y asegúrese de que el clip esté bien sujeto.

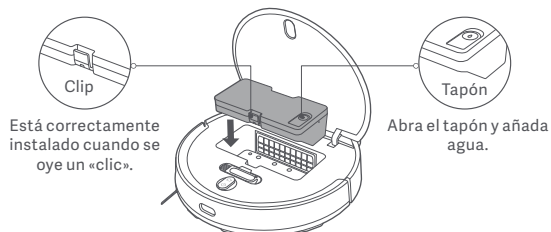

PRECAUCIONES:

- Por favor, retire el compartimento de polvo 2 en 1 con depósito de agua antes de añadir agua. No añada líquidos como agua caliente, detergente o desinfectante para no dañar el robot aspirador.
- Debido a las pruebas de producción, el compartimento de polvo 2 en 1 con depósito de agua puede tener manchas de agua, lo cual es normal.

2. Antes de utilizar la función de aspiración y fregado, humedezca la almohadilla de la fregona y escúrrala, e instálelo en el soporte de la almohadilla de la fregona. Deslice el soporte de la almohadilla de la fregona a lo largo de la parte inferior del robot aspirador horizontalmente en la dirección indicada en la figura hasta que encaje en su sitio.

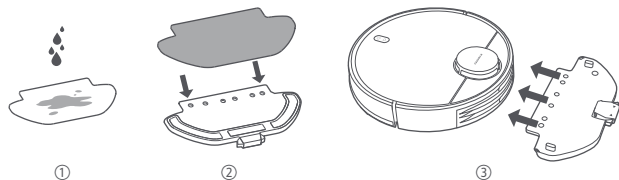

3. Pulse el botón  para empezar a aspirar y fregar.

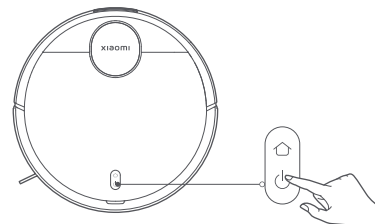

PRECAUCIONES:

- Retire el compartimento para el polvo 2 en 1 con el depósito de agua y vierta el agua sobrante de forma oportuna después de terminar una tarea de fregado. A continuación, limpie y seque la almohadilla de la fregona para evitar el olor y el moho.
- Cuando el robot aspirador esté en funcionamiento, por favor, establezca paredes virtuales o áreas restringidas para las zonas con alfombras de su casa para evitar que el robot aspirador se enrede en la alfombra.

Si sólo se necesita la función de aspiración, retire el soporte de la almohadilla de la fregona.

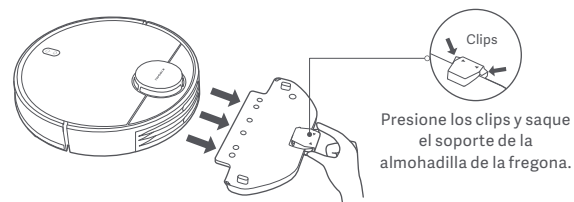

Cuidado y mantenimiento

Pausa

Cuando el robot aspirador esté funcionando, pulse cualquier botón para hacer una pausa. Pulse el botón  para reanudar la limpieza.



Nota: El robot aspirador entrará en modo de reposo después de estar en pausa o en espera durante cinco minutos. Pulse cualquier botón para despertarlo.

Añadir agua o limpiar la almohadilla de la fregona

Cuando el robot aspirador esté funcionando, póngalo en pausa y luego retire el compartimento para el polvo 2 en 1 con el depósito de agua para añadir agua o limpiar la almohadilla de la fregona.

A continuación, vuelva a instalar el compartimento para el polvo 2 en 1 con depósito de agua y pulse el botón  para reanudar la tarea.

Acoplamiento y carga

Cuando el robot aspirador esté funcionando, pulse el botón  para pausar la tarea y vuelva a pulsar el botón  para que el robot aspirador vuelva a la base de carga.

Cuando el robot aspirador esté en modo de espera y no esté conectado a la base de carga, pulse el botón  para que el robot aspirador vuelva a la base de carga. Cuando una tarea está terminada o la batería está demasiado baja, el robot aspirador volverá automáticamente a la base para cargarse.

Modo DND

En el modo de no molestar (DND), el robot aspirador no reanuda la limpieza, no realiza limpiezas programadas ni reproduce avisos de voz, y el indicador se apaga tras un minuto de carga. El modo DND se puede activar o desactivar en la aplicación.

Nota: Consulte la aplicación para conocer más funciones, como Limpiar allí, Reanudar limpieza, Limpieza programada y Paredes virtuales.

Notas:

- Cuando utilice el robot aspirador por primera vez, siga las indicaciones de la aplicación para completar la creación rápida del mapa. Para garantizar un mapeo preciso, se recomienda seguir al robot aspirador y eliminar cualquier obstáculo en el suelo cuando esté creando el mapa. Asegúrese de que el robot aspirador arranca desde la base de carga.
- Si el robot aspirador puede atascarse o rayar la superficie de los muebles en algunas zonas, puede establecer zonas restringidas en la aplicación para evitar que el robot aspirador entre en esas zonas.

Compartimento para el polvo 2 en 1 con depósito de agua y filtro

1. Retire el compartimento para el polvo 2 en 1 con el depósito de agua y retire el filtro.

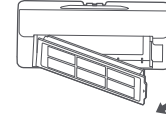

2. Retire los restos y limpie el compartimento para el polvo 2 en 1 con el depósito de agua con el cepillo de limpieza.

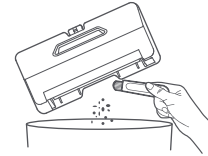

PRECAUCIONES:

- No aclare ni empape el compartimento para el polvo 2 en 1 con el depósito de agua.
- Limpie regularmente el compartimento para el polvo 2 en 1 con el depósito de agua para evitar la acumulación de suciedad. Esto ayudará a mantener un rendimiento óptimo.

3. Limpie el filtro con el cepillo de limpieza.

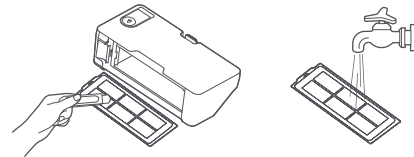

Nota: El filtro se puede enjuagar con agua. Asegúrese de que esté completamente seco antes de volver a instalarlo. No se recomiendan los enjuagues frecuentes.

Almohadilla de la fregona

Retire la almohadilla de la fregona de su soporte. Lávelo y déjelo secar al aire.

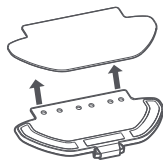

Sensore de desnivel

Se recomienda limpiar el sensor de desnivel cada tres meses con un paño suave.

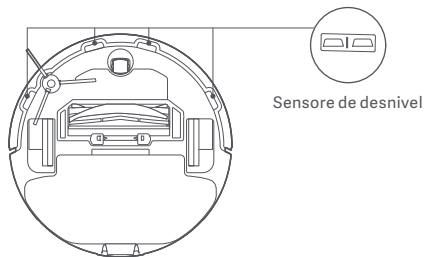

Cepillo y cepillo lateral

1. Retire el cepillo lateral.
2. Mantenga presionados los clips para retirar la cubierta del cepillo, luego retire el cepillo y saque el cojinete del cepillo.
3. Utilice el cepillo de limpieza para limpiar.

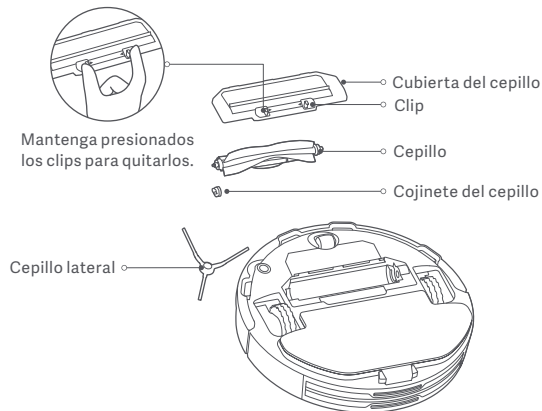

Limpieza del cepillo

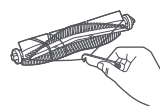

Cortar el pelo

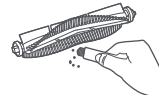

Eliminar la suciedad y los residuos

Componentes	Frecuencia de mantenimiento	Frecuencia de reemplazo
Cepillo lateral	Cada dos semanas	Cada 3-6 meses
Cepillo	Semanal	Cada 6-12 meses
Filtro	Semanal	Cada 3-6 meses
Cubierta del cepillo	/	Cada 3-6 meses (o en caso de desgaste)
Almohadilla de la fregona	Después de cada uso	Cada 3-6 meses (o en caso de desgaste)

Nota: Consulte la tabla de sustitución de accesorios para garantizar un efecto de limpieza óptimo.

Problemas comunes

Temas	Posibles causas y soluciones
El robot aspirador no se enciende.	El nivel de la batería es bajo. Recargue completamente el robot aspirador y vuelva a intentarlo. La temperatura ambiente es demasiado baja (menos de 0°C) o demasiado alta (más de 35°C).
El robot aspirador no empieza a limpiar.	El nivel de la batería es bajo. Recargue completamente el robot aspirador y vuelva a intentarlo.

Temas	Posibles causas y soluciones
El robot aspirador no reanuda la limpieza.	Asegúrese de que el robot aspirador no está en modo DND, lo que impedirá que el robot aspirador reanude la limpieza. El robot aspirador no reanuda la limpieza cuando se devuelve manualmente a la base de carga o se coloca en la base de carga.
El robot aspirador no vuelve a la base de carga.	Hay demasiados obstáculos alrededor del Base de carga. Coloca la base de carga en una zona más abierta. El robot aspirador está demasiado lejos de la base de carga. Acércalo a la base de carga y vuelve a intentarlo.
El robot aspirador no se carga.	Asegúrate de que hay suficiente espacio abierto alrededor de la base de carga y que sus contactos de carga están libres de polvo y otros residuos. La temperatura ambiente es demasiado baja (menos de 0°C) o demasiado alta (más de 35°C).
El robot aspirador tiene un comportamiento anormal.	Apague el robot aspirador y vuelva a encenderlo.
El robot aspirador no realiza limpiezas programadas.	Asegúrese de que el robot aspirador está conectado a la red; de lo contrario, no podrá sincronizar la hora y realizar las limpiezas programadas. Asegúrese de que el robot aspirador no está en modo DND. El modo DND evitará que el robot aspirador realice las limpiezas programadas.
El robot aspirador sigue sin funcionar.	Asegúrese de que el robot aspirador está conectado a la red y permanece en el rango de la Wi-Fi en todo momento.

Temas	Posibles causas y soluciones
El robot aspirador hace ruidos extraños mientras limpia.	Un objeto extraño puede quedar atrapado en el cepillo, el cepillo lateral o la rueda izquierda/derecha. Apague el robot aspirador y elimine los residuos.
El robot aspirador ya no limpia eficazmente, ni deja polvo.	El compartimento de polvo 2 en 1 con depósito de agua está lleno. Por favor, límpielo. El filtro está bloqueado, por favor limpie el filtro. Un objeto extraño ha quedado atrapado en la maleza. Por favor, limpie el cepillo.

Resolución de posibles problemas

Cuando el robot aspirador encuentra un problema, puede reproducir una indicación de voz. Consulte la siguiente información para resolver el problema correspondiente.

Mensajes de error	Posibles causas y soluciones
Asegúrese de que el compartimento para el polvo 2 en 1 con depósito de agua está instalado.	Asegúrese de que el compartimento de polvo 2 en 1 con depósito de agua esté bien instalado.
Asegúrese de que la almohadilla de la mopa está instalada.	Asegúrese de que el soporte de la almohadilla de la fregona y la almohadilla de la fregona están bien instalados.

Mensajes de error	Posibles causas y soluciones
Mueva el robot aspirador con mopa a una superficie plana para comenzar.	El robot aspirador se inclina al arrancar. Mueva el robot aspirador a una superficie horizontalmente nivelada y reinicielo. También puede restablecer el nivel del robot aspirador en la aplicación Mi Home/Xiaomi Home, y luego reiniciarla.
Devuelva el robot aspirador a la base para cargarlo.	El robot aspirador no puede volver al Base para cargarse. Coloque el robot aspirador en la base de carga y compruebe si la base de carga está conectada a la corriente.
Elimine los obstáculos alrededor del robot aspirador y vuelva a intentarlo.	El robot aspirador puede estar atrapado o atascado. Despeja cualquier obstáculo a su alrededor.
Antes de comenzar, asegúrese de que el sensor láser de distancia no esté bloqueado.	Retire cualquier objeto extraño que pueda bloquear u obstruir el sensor de distancia láser. Si el problema sigue existiendo, mueva el robot aspirador a un nuevo lugar y reinicielo.
Limpie los sensores de altura y mueva el robot aspirador a una nueva ubicación para iniciarlo.	Parte del robot aspirador puede estar fuera del suelo. Vuelva a colocar el robot aspirador y reinicielo. Este error también puede ocurrir si el sensor de desnivel está sucio. Limpie la suciedad del sensor de desnivel.
Quite cualquier objeto extraño del sensor de colisión.	El sensor de colisión puede estar atascado. Golpee suavemente varias veces para eliminar cualquier objeto extraño. Si no se cae nada, mueva el robot aspirador a un lugar diferente y reinicielo.

Especificaciones

Robot Aspirador

Nombre	Robot aspirador
Modelo	B106GL
Tensión nominal	14,8 V \equiv
Potencia nominal	45 W
Tensión de carga	20 V \equiv
Dimensiones del artículo	ϕ 350 × 94,5 mm
Capacidad de la batería	3000 mAh (Capacidad real) 3200 mAh (capacidad nominal)
Peso neto	4,8 kg
Conexión inalámbrica	Wi-Fi IEEE 802.11 b/g/n 2,4 GHz Bluetooth 4.2
Frecuencia de operación	2400-2483,5 MHz
Potencia máxima de salida	<20 dBm

En condiciones normales de uso, este equipo debe mantenerse a una distancia de, al menos, 20 cm entre la antena y el cuerpo del usuario.

Base de carga

Modelo	CDZB106GL
Entrada nominal	20 V \equiv 1,2 A
Salida nominal	20 V \equiv 1,2 A
Dimensiones del artículo	152 × 74,6 × 99,5 mm

Adaptador de corriente

Fabricante	Zhongshan Baolijin Electronic Co., Ltd.
Modelo	BLJ24W200120P-V
Entrada	100–240 V~ 50/60 Hz 0,6 A
Salida	20,0 V \equiv 1,2 A 24,0 W
Eficiencia activa media	86,2%
Eficiencia a baja carga (10 %)	81,5%
Consumo de energía sin carga	0,10 W

Información sobre el cumplimiento de la normativa

Declaración de conformidad de la UE



Por la presente, Xiaomi Communications Co., Ltd. declara que el tipo de equipo radioeléctrico B106GL cumple con la Directiva 2014/53/UE. Encontrará el texto completo de la declaración de conformidad de la UE en esta dirección de Internet: <http://www.mi.com/global/service/support/declaration.html>

Directiva RAEE de información de eliminación y reciclaje



Todos los productos que llevan este símbolo son residuos de aparatos eléctricos y electrónicos (RAEE según la directiva 2012/19/UE) que no deben mezclarse con residuos domésticos sin clasificar. En su lugar, debe proteger la salud humana y el medio ambiente entregando sus equipos de desecho a un punto de recogida para el reciclaje de residuos de equipos eléctricos y electrónicos, designado por el gobierno o las autoridades locales. La eliminación y el reciclado correctos ayudarán a evitar posibles consecuencias negativas para el medio ambiente y la salud humana. Póngase en contacto con el instalador o con las autoridades locales para obtener más información sobre la ubicación y las condiciones de dichos puntos de recogida.

AVISO DE GARANTÍA

ESTA GARANTÍA LE OTORGA DERECHOS ESPECÍFICOS Y PUEDE QUE YA TENGA OTROS DERECHOS QUE VENGAN REFLEJADOS EN LAS LEYES DE SU PAÍS, PROVINCIA O ESTADO. DE HECHO, EN ALGUNOS PAÍSES, PROVINCIAS O ESTADOS, LAS LEYES DEL CONSUMIDOR PUEDEN IMPONER UN PERIODO MÍNIMO DE GARANTÍA. EXCEPTO LO PERMITIDO POR LA LEY, XIAOMI NO EXCLUYE, LIMITA NI SUSPENDE OTROS DERECHOS QUE USTED PUEDA TENER. PARA COMPRENDER DEL TODO SUS DERECHOS, LE RECOMENDAMOS QUE CONSULTE LAS LEYES DE SU PAÍS, PROVINCIA O ESTADO.

1. GARANTÍA LIMITADA DEL PRODUCTO

XIAOMI garantiza que los productos no tienen ningún defecto material ni de mano de obra cuando lo use de forma normal de acuerdo al manual de usuario del producto correspondiente durante el periodo de garantía.

La duración y las condiciones relativas a las garantías legales se contemplan en la legislación local respectiva. Para más información acerca de los beneficios de las garantías para el consumidor, diríjase a la página web oficial de Xiaomi <https://www.mi.com/global/support/warranty>

Xiaomi garantiza al comprador original que su Producto Xiaomi no tendrá ningún defecto material ni de mano de obra cuando lo use de forma normal durante el periodo de tiempo antes mencionado.

Xiaomi no garantiza que el uso del Producto sea ininterrumpido ni esté libre de errores.

Xiaomi no se hace responsable de los daños que surjan del incumplimiento de las instrucciones relacionadas con el uso del producto.

2. MEDIDAS COMPENSATORIAS

Si se encuentra un defecto de hardware y Xiaomi recibe una reclamación válida dentro del Periodo de garantía, Xiaomi (1) reparará el producto sin cargos, (2) reemplazará el producto o (3) lo restituirá, excluyendo los posibles gastos de envío.

3. CÓMO OBTENER EL SERVICIO DE GARANTÍA

Para obtener el servicio de garantía, usted debe enviar el producto, o bien en su

paquete original o bien con un paquete similar que ofrezca el mismo nivel de protección, a la dirección que especifique Xiaomi. Excepto en la medida que lo prohíba la ley aplicable, Xiaomi podría pedirle que presente pruebas o un comprobante de compra y/o que cumpla con los requisitos de inscripción antes de que usted reciba el servicio de garantía.

4. EXCEPCIONES Y LIMITACIONES

A menos que Xiaomi estipule lo contrario, esta Garantía limitada se aplica solo al Producto fabricado por o para Xiaomi e identificable por la marca registrada, el nombre comercial o el logotipo «Xiaomi» o «MI».

La Garantía limitada no es aplicable a ningún (a) daño provocado por desastres naturales, por ejemplo, rayos, tornados, inundaciones, incendios, terremotos u otras causas externas; (b) negligencia; (c) uso comercial; (d) alteraciones o modificaciones a cualquier parte del Producto; (e) daños provocados por el uso con productos que no son de Xiaomi; (f) daños provocados por accidentes, abusos o malos usos; (g) daños provocados por utilizar el Producto fuera de los usos permitidos o previstos descritos por Xiaomi, o con una tensión o fuente de alimentación incorrecta; o (h) daños provocados por el servicio (incluidas las actualizaciones y expansiones) realizado por cualquiera que no sea representante de Xiaomi.

Es responsabilidad suya hacer una copia de seguridad de cualquier información, software u otros materiales que haya almacenado o conservado sobre el producto. Es probable que los datos, software u otros materiales del equipo se pierdan o se reformateen durante el proceso del servicio. Xiaomi no se hace responsable de dichos daños o pérdidas.

Ningún revendedor, representante ni empleado de Xiaomi está autorizado a realizar modificaciones, extensiones ni adiciones a esta Garantía limitada. Si cualquier término se considera ilegal o inaplicable, la legalidad o la aplicabilidad de los términos restantes no se verán afectados ni perjudicados.

Excepto cuando la ley lo prohíba o cuando Xiaomi prometa lo contrario, el servicio posventa quedará limitado al país o región de compra original.

Los productos que no se importaron debidamente y/o que Xiaomi no fabricó debidamente y/o no fueron adquiridos a Xiaomi o a un vendedor oficial de Xiaomi no están cubiertos por las presentes garantías. De acuerdo con la ley aplicable, usted puede beneficiarse de las garantías del minorista no oficial que vendió el

producto. Por lo tanto, Xiaomi le invita a que se ponga en contacto con el minorista al que compró el producto.

Las presentes garantías no se aplican en Hong Kong y Taiwán.

5. GARANTÍAS IMPLÍCITAS

Excepto en la medida que lo prohíba la ley aplicable, todas las garantías implícitas (incluidas las garantías de comercialización y adecuación para un fin determinado) estarán limitadas a una duración máxima de hasta la duración límite de esta garantía limitada. Algunas jurisdicciones no permiten las limitaciones en la duración de una garantía implícita, por lo que no se aplicará la limitación anterior en estos casos.

6. LIMITACIÓN DE DAÑOS

Excepto en la medida que lo prohíba la ley aplicable, Xiaomi no será responsable de ningún daño accidental, indirecto, especial o consecuente, incluyendo, entre otros, la pérdida de beneficios, ingresos o datos provocada por cualquier incumplimiento de la garantía expresa o implícita, o condición; o bajo cualquier otra teoría legal, incluso cuando se ha informado a Xiaomi de la posibilidad de dichos daños. Algunas jurisdicciones no permiten las excepciones ni las limitaciones de daños especiales, indirectos ni consecuentes, por lo que la limitación o exclusión anterior no se aplicará.

7. CONTACTOS DE XIAOMI

Para clientes, visiten la página web <https://www.mi.com/global/support/warranty>. La persona de contacto del servicio posventa puede ser cualquier persona de la red de servicio autorizado de Xiaomi, los distribuidores autorizados de Xiaomi o el vendedor final que vendió los productos. Si tiene alguna duda, póngase en contacto con la persona correspondiente que pueda identificar Xiaomi.

Consignes relatives à la sécurité

Lisez attentivement ce manuel avant toute utilisation et conservez-le pour pouvoir le consulter ultérieurement.

Ce produit est uniquement destiné au nettoyage des sols dans un environnement domestique. Ne l'utilisez pas en extérieur, ailleurs que sur le sol ou dans un environnement commercial ou industriel.

Restrictions d'utilisation

- Cet appareil peut être utilisé par des enfants d'au moins 8 ans, des personnes aux aptitudes physiques, sensorielles ou mentales réduites ou encore manquant d'expérience et de connaissances, à condition qu'ils soient surveillés ou sensibilisés à l'utilisation de manière sécurisée de l'appareil et qu'ils comprennent les risques impliqués. Les enfants ne doivent pas jouer avec l'appareil. Le nettoyage et l'entretien par l'utilisateur ne doivent pas être effectués par des enfants sans surveillance.
- L'appareil ne doit être utilisé qu'avec le bloc d'alimentation fourni avec l'appareil.
- Cet appareil contient des batteries ne pouvant être remplacées que par des personnes compétentes.
- Conservez la brosse de nettoyage hors de la portée des enfants.

- Gardez les cheveux, les vêtements, les doigts ou toute autre partie du corps à l'écart des éléments mobiles ou pouvant s'ouvrir.
- N'utilisez pas le robot aspirateur pour nettoyer des substances brûlantes.
- Ne soulevez pas le robot aspirateur en saisissant le capot de son radar laser.
- Assurez-vous que le robot aspirateur est éteint et que l'adaptateur secteur est débranché avant d'effectuer le nettoyage ou l'entretien.
- Ce robot aspirateur est uniquement destiné au nettoyage des sols dans un environnement domestique. Veuillez ne pas l'utiliser à l'extérieur comme sur un balcon ouvert, pour une surface qui n'est pas un sol comme un canapé, ni dans un environnement commercial ou industriel.
- N'utilisez pas le robot aspirateur dans une zone suspendue au-dessus du sol, notamment un plancher en duplex, un balcon ouvert ou sur le dessus du meuble, sans protection.
- N'utilisez pas le robot aspirateur dans des environnements où la température ambiante est supérieure à 35 °C ou inférieure à 0 °C, ni sur un sol couvert de liquides ou de substances collantes.
- Retirez tous les câbles sur le sol avant d'utiliser le robot aspirateur pour éviter qu'il ne s'emmêle dedans pendant le nettoyage.
- Enlevez tous les objets fragiles ou souples, tels que les vases et les sacs en plastique,

pour éviter toute obstruction du robot aspirateur ou toute collision pouvant provoquer des dégâts.

- Ne mettez pas d'enfants, d'animaux ou d'objets sur le robot aspirateur, qu'il soit à l'arrêt ou en mouvement.
- N'utilisez pas la fonction lavage sur le tapis.
- Ne laissez pas le robot aspirateur aspirer des objets rigides ou pointus, tels que des matériaux de construction, du verre et des clous.
- Ne vaporisez pas de liquide dans le robot aspirateur. Assurez-vous que le compartiment à poussière avec réservoir d'eau 2-en-1 est entièrement sec avant sa réinstallation.
- Ne placez pas le robot aspirateur à l'envers. Le boîtier du radar laser ne doit jamais toucher le sol.
- Le détecteur laser de ce produit répond à la Norme IEC 60825-1: 2014 pour les produits laser de classe 1. Veuillez éviter tout contact direct du produit avec les yeux pendant son utilisation.
- N'utilisez ce produit que conformément aux instructions du manuel d'utilisation. Les utilisateurs sont responsables de toute perte ou tout dommage résultant d'une utilisation incorrecte de ce produit.
- Pour obtenir un manuel électronique détaillé, rendez-vous sur le site www.mi.com/global/service/userguide

Batteries et charge

- AVERTISSEMENT : N'utilisez pas de batterie, de socle de charge tiers.
- AVERTISSEMENT : Utilisez uniquement le bloc d'alimentation fournie avec l'appareil.
- AVERTISSEMENT : Pour charger la batterie, utilisez uniquement le bloc d'alimentation amovible fourni avec cet appareil.
- Utilisez uniquement avec le bloc d'alimentation <BLJ24W200120P-V>.
- N'essayez pas de démonter, réparer ou modifier vous-même la batterie ou le socle de charge.
- Déconnectez le robot aspirateur de l'alimentation immédiatement si la batterie fuit. En cas de contact physique avec une substance susceptible de s'échapper de la batterie, rincez abondamment la zone de contact à l'eau et consultez immédiatement un médecin.
- N'exposez pas l'appareil ou la batterie à des températures excessives.
- Faites attention au risque des bornes de l'appareil fonctionnant sur batterie ou du risque de court-circuit de la batterie par des objets métalliques.
- Ne placez pas le socle de charge près d'une source de chaleur.
- N'utilisez pas de chiffon humide, ni vos mains mouillées, pour essuyer ou nettoyer les contacts de charge du socle.
- Si vous ne prévoyez pas d'utiliser le robot aspirateur pendant une période prolongée,

chargez-le entièrement, éteignez-le, puis stockez-le dans un endroit frais et sec. Chargez le robot aspirateur une fois tous les 3 mois pour éviter une décharge excessive de la batterie.

- Le bloc batterie lithium-ion contient des substances dangereuses pour l'environnement. Avant de mettre le robot aspirateur au rebut, retirez d'abord le bloc batterie, jetez-la ou faites-la recycler conformément à la législation et à la réglementation locales du pays ou de la région dans lequel ou laquelle il est utilisé.
- La batterie doit être retirée de l'appareil avant d'être éliminée.
- L'appareil doit être déconnecté de toute alimentation électrique avant le retrait de la batterie.
- La batterie doit être mise au rebut de manière sûre.
- Lorsque vous retirez les batteries du produit, il est préférable de les décharger complètement et de vous assurer que votre produit est débranché de la source d'alimentation.
 - 1). Dévissez la vis de la partie inférieure, puis retirez le couvercle.
 - 2). Débranchez le connecteur des batteries, puis retirez les batteries. N'endommagez pas le boîtier des batteries pour éviter tout risque de blessure.
 - 3). Rapportez les batteries à un organisme de recyclage professionnel.

Présentation du produit

Contenu du paquet

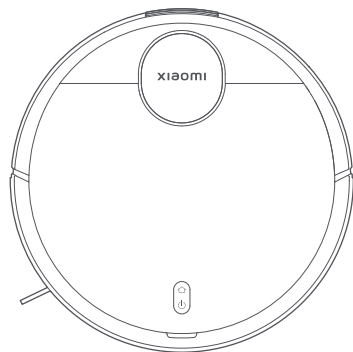

Robot aspirateur



Brosse de nettoyage
(visible lorsque le couvercle est ouvert)



Brosse
(pré-installée sur le robot aspirateur)

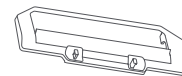

Couvercle de brosse
(pré-installée sur le robot aspirateur)



Brosse latérale

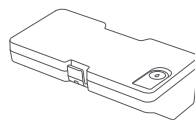

Compartiment à poussière
avec réservoir d'eau 2-en-1
(modes aspirateur et serpillière)

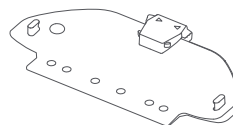

Support de serpillière

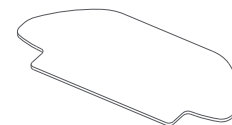

Serpillère
(pré-installée sur le support de serpillière)

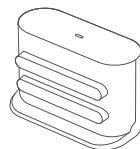

Socle de charge



Adaptateur secteur



Manuel d'utilisation

Remarque : Les illustrations du produit, des accessoires et de l'interface utilisateur présentes dans le manuel d'utilisation sont données à titre de référence uniquement. Le produit et ses fonctionnalités réels peuvent varier en fonction des améliorations effectuées.

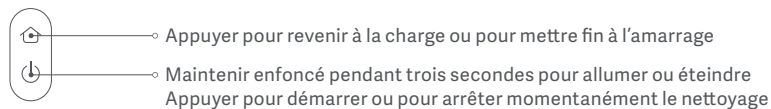
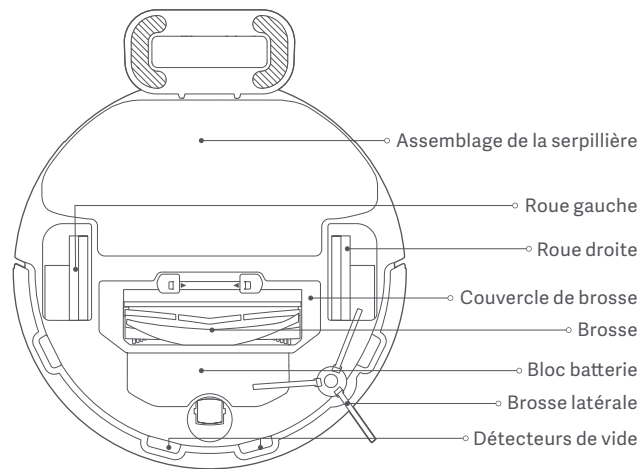
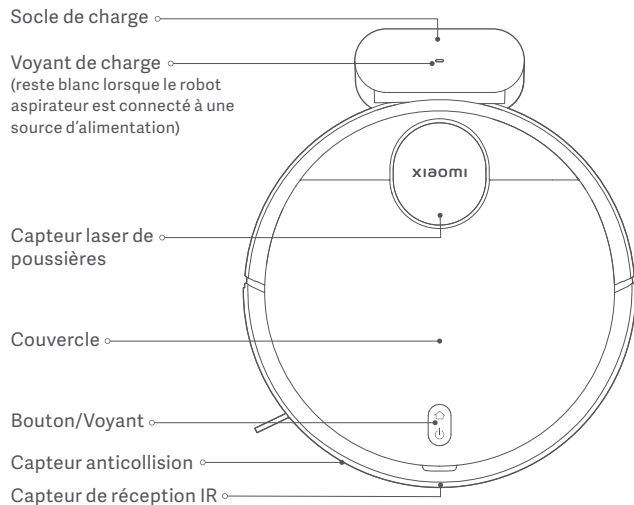

Description du voyant d'état

Blanc	Fonctionnement normal
Blanc qui clignote lentement	En charge
Blanc clignotant	Retour à la charge/Mise à niveau du micrologiciel en cours

Jaune	Wi-Fi déconnecté
Jaune clignotant	Erreur
Éteint	Fermeture/En veille

Avant utilisation

1. Retirez les bandes de protection.

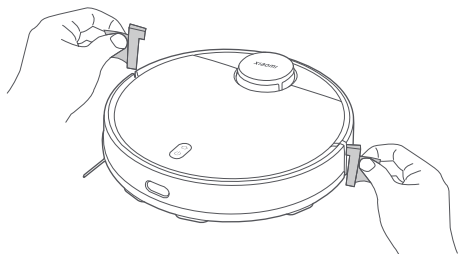

2. Installation de la brosse latérale.

Sortir la brosse latérale et l'installer à la position qui est indiquée sur le dessin. La brosse latérale est correctement installée lorsque vous entendez un « clic ».

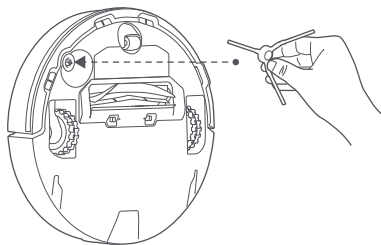

3. Retirer le film de protection du socle de charge et placer le socle de charge contre un mur. Connexion à l'alimentation.

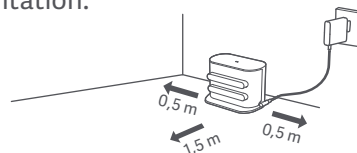

PRÉCAUTIONS :

- N'installez pas le socle de charge dans une zone exposée à la lumière directe du soleil.
- Veuillez-vous assurer qu'aucun article n'est placé dans une distance de 0,5 m sur les côtés gauche et droit et dans une distance de 1,5 m à l'avant du socle de charge.

4. Charge du robot aspirateur.

Placez le robot aspirateur sur le socle de charge pour la charger.

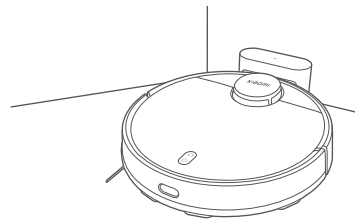

Remarques :

- Il est recommandé de charger entièrement le robot aspirateur avant de l'utiliser pour la toute première fois pour maintenir la performance optimale de sa batterie et étendre sa durée de vie.
- Le robot aspirateur s'allumera automatiquement lorsqu'il sera sur le socle de charge. Il ne peut pas être éteint lorsqu'il est en charge.

Connexion avec l'application Mi Home/Xiaomi Home

Ce produit fonctionne avec l'application Mi Home/Xiaomi Home*. Utilisez l'application Mi Home/Xiaomi Home pour contrôler votre appareil et pour interagir avec d'autres appareils intelligents dans votre maison.

Scannez le code QR pour télécharger et installer l'application. Vous serez redirigé vers la page de configuration si l'application est déjà installée. Sinon, recherchez « Mi Home/Xiaomi Home » dans l'App Store pour la télécharger et l'installer.



D5AB82B5



Ouvrez l'application Mi Home/Xiaomi Home, touchez l'icône « + » en haut à droite et suivez les invites pour ajouter votre appareil.

* Cette application est appelée l'application Xiaomi Home en Europe (sauf en Russie). Le nom de l'application qui s'affiche sur votre appareil devrait être utilisé comme nom par défaut.



Remarques :

- la version de l'application a été mise à jour. Suivez les instructions basées sur la version actuelle de l'application.
- Si le code QR du robot aspirateur ne peut pas être scanné, vous pouvez rechercher son nom et l'ajouter.
- Lorsque vous connectez le robot aspirateur à l'application Mi Home/Xiaomi Home à l'aide d'un appareil iOS, suivez les instructions de l'application pour connecter le point d'accès « xiaomi-vacuum-b106bk_mibtxxxx » du robot aspirateur.

Réinitialisation du Wi-Fi

Pendant que le robot aspirateur est allumé, maintenez enfoncé les boutons  et  pendant sept secondes. Le Wi-Fi est réinitialisé avec succès lorsque vous entendez une invite vocale.

Réinitialisation du système

Maintenez enfoncé le bouton  pendant cinq secondes jusqu'à l'émission d'un « bip », puis maintenez enfoncé à nouveau le bouton  pendant cinq secondes jusqu'à ce que vous entendiez une invite vocale. Le robot aspirateur redémarre par la suite et les paramètres comme le nettoyage programmé et le Wi-Fi sont restaurés aux paramètres d'usine par défaut.

Problèmes fréquents

Le robot aspirateur ne peut se connecter au Wi-Fi.

Le robot aspirateur ne peut se connecter au réseau « xiaomi-vacuum-b106bk_mibtxxxx » dans l'application Mi Home/Xiaomi Home.

Causes possibles et solutions

- Vérifiez si le mot de passe du Wi-Fi est correct.
- Le robot aspirateur ne prend pas en charge la bande de fréquence de réseau de 5 GHz. Veuillez utiliser un réseau de 2,4 GHz.
- Le signal Wi-Fi est faible. Assurez-vous que le robot aspirateur se trouve dans le champ de couverture du Wi-Fi avec un signal fort.
- Il y a un problème avec la connexion Wi-Fi. Réinitialisez le Wi-Fi et téléchargez la toute dernière version de l'application Mi Home/Xiaomi Home, puis essayez de le reconnecter.

Assurez-vous que le robot aspirateur se trouve dans le champ de couverture du Wi-Fi avec un signal fort. Puis réinitialiser le Wi-Fi du robot aspirateur et reconnectez-le au réseau.

Utilisation

Démarrer l'aspiration et le lavage

1. Retirez le compartiment à poussière 2 en 1 avec réservoir d'eau, ouvrez le bouchon, remplissez d'eau propre, puis refermez le bouchon. Installez le compartiment à poussière 2 en 1 avec réservoir d'eau sur l'aspirateur robot dans le sens indiqué sur la figure, et assurez-vous que le fermetoir est bien enclenché.

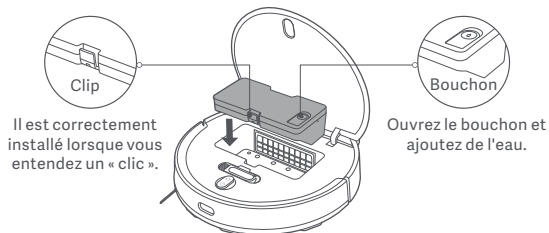

PRÉCAUTIONS :

- Veuillez installer le compartiment à poussière 2-en-1 avec le réservoir d'eau avant d'ajouter l'eau. Ne pas ajouter de liquides tels que l'eau chaude, le détergent ou le désinfectant, afin d'éviter d'endommager le robot aspirateur.
- En raison du test de production, le compartiment à poussière 2-en-1 avec le réservoir d'eau peut avoir des tâches d'eau. Cela est normal.

2. Avant d'utiliser la fonction d'aspiration et de lavage, mouillez la serpillière et pressez-la, puis installez-la sur le support de serpillière. Glissez le support de serpillière le long de la base du robot aspirateur à l'horizontal vers le sens indiqué dans le dessin jusqu'à ce qu'il se mette en place avec un clic.

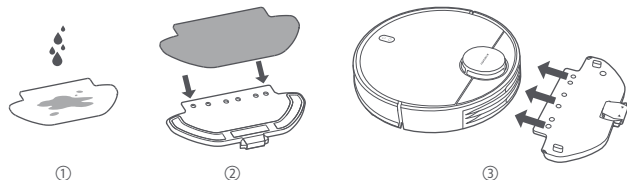

3. Appuyer le bouton  pour démarrer l'aspiration et le lavage.

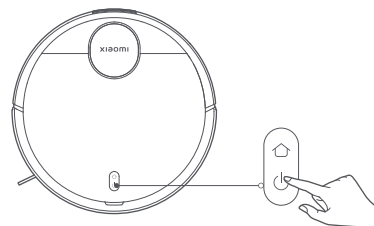

PRÉCAUTIONS :

- Retirez le compartiment à poussière 2 en 1 avec le réservoir d'eau et versez l'eau restante en temps opportun une fois la tâche de lavage terminée. Ensuite, nettoyez et séchez la serpillière pour éviter toute moisissure ou mauvaise odeur.
- Lorsque le robot aspirateur est en fonctionnement, veuillez configurer des murs virtuels ou des zones restreintes pour les espaces tapissés dans votre maison afin d'éviter que le robot aspirateur ne s'em mêle dans le tapis.

Si seule la fonction d'aspiration est nécessaire, veuillez retirer le support de serpillière.

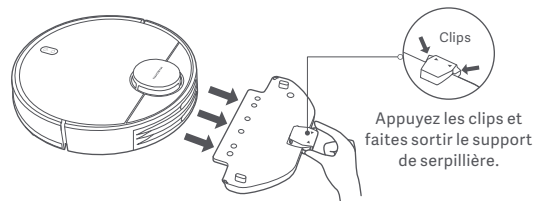

Pause



Lorsque le robot aspirateur est en fonctionnement, appuyez sur n'importe quel bouton pour le mettre en pause. Appuyez sur le bouton  pour recommencer le nettoyage.

Remarque : Le robot aspirateur entrera en mode veille après avoir été mis en pause ou en attente pendant cinq minutes. Appuyez sur n'importe quel bouton pour le rallumer.

Ajout d'eau ou nettoyage de la serpillière

Lorsque le robot aspirateur est en fonctionnement, mettez-le d'abord en pause, puis retirez le compartiment à poussière 2 en 1 avec le réservoir d'eau pour ajouter l'eau ou nettoyer la serpillière. Puis réinstallez le compartiment à poussière 2 en 1 avec le réservoir d'eau et appuyez le bouton  pour recommencer la tâche.

Mise en socle et recharge

Lorsque le robot aspirateur est en fonctionnement, appuyez le bouton  pour mettre la tâche en pause, puis appuyez de nouveau le bouton  pour envoyer le robot aspirateur retourner au socle pour charger. Lorsque le robot aspirateur est en mode attente et qu'il n'est pas connecté au socle de charge, appuyez le bouton  pour envoyer le robot aspirateur retourner au socle pour charger. Lorsque la tâche est terminée ou que la batterie est trop faible, le robot aspirateur retournera automatiquement au socle pour charger.

Mode DND (Ne pas déranger)

Dans le mode ne pas déranger (DND), le robot aspirateur ne recommence pas le nettoyage, effectuez des nettoyages programmés ou donnez des invites vocales, et le voyant s'éteint une minute après la charge. Le mode DND peut être activé ou désactivé dans l'application.

Remarque : Veuillez-vous référer à l'application pour plus de fonctionnalités, y compris Nettoyer là-bas, Reprendre le nettoyage, Nettoyage programmé et Murs virtuels.

Remarques :

- Lorsque vous utilisez l'aspirateur robot pour la première fois, suivez les instructions de l'application pour créer rapidement une carte. Pour garantir une cartographie précise, il est recommandé de suivre l'aspirateur robot et d'éliminer tout obstacle au sol lorsqu'il crée la carte. Assurez-vous que l'aspirateur robot commence au socle de charge.
- Si l'aspirateur robot risque de se coincer ou de rayer la surface des meubles dans certaines zones, vous pouvez définir des zones restreintes dans l'application pour empêcher l'aspirateur robot de pénétrer dans ces zones.

Entretien et maintenance

Compartiment à poussière 2-en-1 avec réservoir d'eau et filtre

1. Retirez le compartiment à poussière 2 en 1 avec le réservoir d'eau et retirez le filtre.

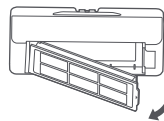

2. Retirez tous les débris et nettoyez le compartiment à poussière 2 en 1 avec le réservoir d'eau à l'aide de la brosse de nettoyage.



PRÉCAUTIONS :

- Ne rincez pas ou ne trempez pas le compartiment à poussière 2-en-1 avec réservoir d'eau.
- Nettoyez régulièrement le compartiment à poussière 2 en 1 avec le réservoir d'eau pour éviter l'accumulation de saletés. Ceci permettra de préserver la performance optimale.

3. Nettoyez le filtre à l'aide de la brosse de nettoyage.

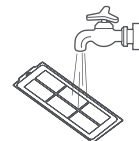
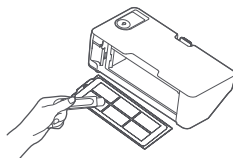

Remarque : Le filtre peut être rincé avec de l'eau. Assurez-vous qu'il soit complètement sec avant de le réinstaller. Des rinçages fréquents ne sont pas recommandés.

Serpillère

Retirez la serpillière du support de serpillière. Lavez-la et laissez-la sécher.

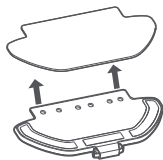

Détecteur de vide

Il est recommandé de nettoyer le détecteur de vide tous les trois mois à l'aide d'un chiffon doux.

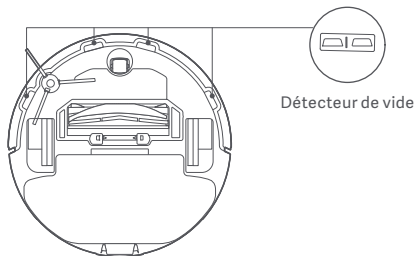

Brosse et brosse latérale

1. Retirez la brosse latérale.
2. Maintenez enfoncés les clips pour retirer le couvercle de brosse, puis retirez la brosse et sortez le roulement de brosse.
3. Utilisez la brosse de nettoyage pour nettoyer.

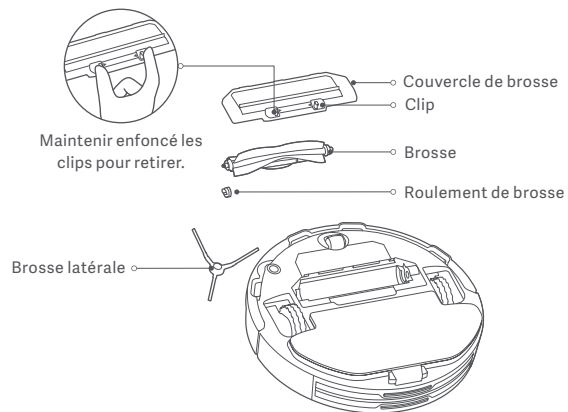

Nettoyage de la brosse

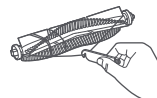

Coupez les cheveux

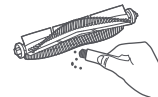

Retirez la saleté et les débris

Composants	Fréquence d'entretien	Fréquence de remplacement
Brosse latérale	Toutes les deux semaines	Tous les 3 à 6 mois
Brosse	Hebdomadaire	Tous les 6 à 12 mois
Filtre	Hebdomadaire	Tous les 3 à 6 mois
Couvercle de brosse	/	Tous les 3 à 6 mois (ou aussitôt usé)
Serpillière	Après chaque utilisation	Tous les 3 à 6 mois (ou aussitôt usé)

Remarque : Veuillez-vous référer au tableau de remplacement des accessoires pour garantir un effet de nettoyage optimal.

Problèmes fréquents

Problèmes	Causes possibles et solutions
Le robot aspirateur ne s'allume pas.	Le niveau de la batterie est faible. Rechargez entièrement le robot aspirateur, puis réessayez. La température ambiante est trop basse (inférieure à 0 °C) ou trop élevée (supérieure à 35 °C).
Le robot aspirateur ne commence pas le nettoyage.	Le niveau de la batterie est faible. Rechargez entièrement le robot aspirateur, puis réessayez.

Problèmes	Causes possibles et solutions
Le robot aspirateur de recommence pas le nettoyage.	Assurez-vous que le robot aspirateur n'est pas en mode DND, car cela l'empêchera de reprendre le nettoyage. Le robot aspirateur ne reprend pas le nettoyage après avoir été renvoyé manuellement sur le socle pour charger ou placé sur le socle de charge.
Le robot aspirateur ne retourne pas au socle de charge.	Il y a trop d'obstacles autour du socle de charge. Placez le socle de charge dans une zone plus dégagée. Le robot aspirateur est trop éloigné du socle de charge. Rapprochez-le du socle de charge et essayez de nouveau.
Le robot aspirateur ne charge pas.	Veillez à laisser suffisamment d'espace autour du socle de charge. Assurez-vous également que ses contacts de charge ne contiennent pas de saletés ou d'autres débris. La température ambiante est trop basse (inférieure à 0 °C) ou trop élevée (supérieure à 35 °C).
Le robot aspirateur se comporte de façon anormale.	Éteignez le robot aspirateur, puis redémarrez-le.
Le robot aspirateur n'effectue pas les nettoyages programmés.	Vérifiez que le robot aspirateur est connecté au réseau. Dans le cas contraire, il ne pourra pas synchroniser l'heure et effectuer les nettoyages programmés. Assurez-vous que le robot aspirateur n'est pas réglé au mode DND. Le mode DND empêchera au robot aspirateur d'effectuer les nettoyages programmés.

Problèmes	Causes possibles et solutions
Le robot aspirateur ne fait qu'aller hors ligne.	Vérifiez que le robot aspirateur est connecté au réseau et qu'il reste toujours à portée du Wi-Fi en permanence.
Le robot aspirateur émet des bruits étranges pendant le nettoyage.	Un objet étranger peut être coincé dans la brosse, la brosse latérale ou la roue gauche/droite. Éteignez le robot aspirateur et enlevez les débris.
Le robot aspirateur ne nettoie plus correctement ou n'élimine pas toute la poussière.	Le compartiment à poussière 2-en-1 avec réservoir d'eau détecté est rempli. Veuillez le nettoyer. Le filtre est bloqué, veuillez le nettoyer. Un objet étranger est coincé dans la brosse. Veuillez nettoyer la brosse.

Dépannage

Lorsque le robot aspirateur rencontre un problème, il peut émettre une invite vocale. Veuillez-vous référer aux informations ci-dessous pour résoudre le problème en question.

Messages d'erreur	Causes possibles et solutions
Assurez-vous que le compartiment à poussières 2-en-1 avec réservoir d'eau est installé.	Assurez-vous que le bac à poussière 2-en-1 avec réservoir d'eau est installé en toute sécurité.
Assurez-vous que la serpillière est installée.	Assurez-vous que le support de la serpillière et la serpillière sont correctement installés.

Error Messages	Causes possibles et solutions
Placez le robot aspirateur sur une surface plane pour commencer.	Le robot aspirateur est incliné au démarrage. Déplacez le robot aspirateur sur une surface plane et horizontale et redémarrez-le. Vous pouvez également réinitialiser le niveau du robot aspirateur dans l'application Mi Home/Xiaomi Home, puis le redémarrer.
Faites revenir le robot aspirateur au socle de charge pour le recharger.	Le robot aspirateur ne parvient pas à retourner au socle de charge pour se recharger. Placez le robot aspirateur sur le socle de charge et vérifiez si le socle de charge est connecté à une source d'alimentation.
Retirez tout obstacle autour du robot aspirateur et réessayez.	Le robot aspirateur peut être bloqué ou coincé. Retirez tout obstacle autour de l'appareil.
Assurez-vous que le capteur laser à distance n'est pas bloqué avant de démarrer.	Enlevez les corps étrangers qui peuvent bloquer ou obstruer le capteur de distance laser. Si le problème persiste, déplacez le robot aspirateur vers un nouvel emplacement et redémarrez-le.
Nettoyez le capteur d'escarpement et placez le robot aspirateur à un nouvel endroit pour commencer.	Une partie du robot aspirateur peut être soulevée du sol. Repositionnez le robot aspirateur et redémarrez-le. Cette erreur peut également se produire si le détecteur de vide est sale. Nettoyez la saleté du détecteur de vide.
Retirez les éventuels corps étrangers du capteur de collision.	Le capteur anticollision est peut-être bloqué. Tapotez-le délicatement plusieurs fois pour retirer les objets étrangers. Si rien ne tombe, déplacez le robot aspirateur dans un autre endroit, puis réactivez-le.

Caractéristiques

Robot aspirateur

Nom	Aspirateur sans fil robotique
Modèle	B106GL
Tension nominale	14,8 V \approx
Puissance nominale	45 W
Tension de charge	20 V \approx
Dimensions du produit	ϕ 350 × 94,5 mm
Capacité de la batterie	3000 mAh (capacité de fonctionnement) 3200 mAh (capacité nominale)
Poids net	4,8 kg
Connectivité sans fil	Wi-Fi IEEE 802.11 b/g/n 2,4 GHz Bluetooth 4.2
Fréquence de fonctionnement	2400-2483,5 MHz
Puissance maximale en sortie	<20 dBm

Dans des conditions normales d'utilisation, cet équipement doit être maintenu à une distance d'au moins 20 cm entre l'antenne et le corps de l'utilisateur.

Socle de charge

Modèle	CDZB106GL
Entrée nominale	20 V \approx 1,2 A
Sortie nominale	20 V \approx 1,2 A
Dimensions du produit	152 × 74,6 × 99,5 mm

Adaptateur secteur

Fabricant	Zhongshan Baolijin Electronic Co., Ltd.
Modèle	BLJ24W200120P-V
Entrée	100-240 V~ 50/60 Hz 0,6 A
Sortie	20,0 V \approx 1,2 A 24,0 W
Efficacité moyenne active	86,2%
Efficacité à faible charge (10%)	81,5%
Consommation à faible puissance	0,10 W

Informations sur la conformité et les réglementations

Déclaration de conformité pour l'Union européenne



Par la présente, Xiaomi Communications Co., Ltd. déclare que cet équipement radio de type B106GL est conforme à la Directive européenne 2014/53/UE. L'intégralité de la déclaration de conformité pour l'UE est disponible à l'adresse suivante : <http://www.mi.com/global/service/support/declaration.html>

Informations sur la réglementation DEEE sur la mise au rebut et le recyclage



Tous les produits portant ce symbole deviennent des déchets d'équipements électriques et électroniques (DEEE dans la Directive européenne 2012/19/UE) qui ne doivent pas être mélangés aux déchets ménagers non triés. Vous devez contribuer à la protection de l'environnement et de la santé humaine en apportant l'équipement usagé à un point de collecte dédié au recyclage des équipements électriques et électroniques, agréé par le gouvernement ou les autorités locales. Le recyclage et la destruction appropriés permettront d'éviter tout impact potentiellement négatif sur l'environnement et la santé humaine. Contactez l'installateur ou les autorités locales pour obtenir plus d'informations concernant l'emplacement ainsi que les conditions d'utilisation de ce type de point de collecte.

GARANTIE

CETTE GARANTIE VOUS DONNE DES DROITS SPÉCIFIQUES ET IL EST POSSIBLE DE PROFITER D'AUTRES DROITS OCTROYÉS PAR LES LOIS APPLICABLES DANS VOTRE PAYS, VOTRE RÉGION OU VOTRE DÉPARTEMENT. EN EFFET, DANS CERTAINS PAYS, PROVINCES OU DÉPARTEMENTS, LES DROITS DU CONSOMMATEUR PEUVENT IMPOSER UNE PÉRIODE DE GARANTIE MINIMALE. AUTRES QUE LES LIMITES PERMISES PAR LA LOI, XIAOMI N'EXCLUT PAS, LIMITE NI SUSPEND D'AUTRES DROITS QUE VOUS POUVEZ DÉTENIR. POUR COMPRENDRE PLEINEMENT VOS DROITS, CONSULTEZ LES LOIS APPLICABLES DANS VOTRE PAYS, PROVINCE OU DÉPARTEMENT.

1. GARANTIE LIMITÉE DE PRODUIT

XIAOMI garantit que les Produits sont exempts de tout défaut matériel ou de conception dans le cadre d'une utilisation normale en accord avec le mode d'emploi dudit Produit et dans la Durée de garantie.

La durée et les conditions relatives aux garanties légales sont prévues par les lois locales afférentes. Pour plus d'informations sur les avantages de la garantie du consommateur, veuillez consulter le site web officiel de Xiaomi <https://www.mi.com/global/support/warranty>

Xiaomi garantit à l'acheteur d'origine que le produit Xiaomi est exempt de tout défaut matériel ou de conception dans le cadre d'une utilisation normale dans la période mentionnée ci-dessus.

Xiaomi ne garantit pas que le fonctionnement du Produit restera ininterrompu et exempt d'erreur.

Xiaomi n'est pas responsable des dommages découlant d'une non-conformité aux instructions liées à l'utilisation du produit.

2. SOLUTIONS

Si un défaut matériel est rencontré et une réclamation fondée est reçue par Xiaomi pendant la période de garantie, Xiaomi va soit (1) réparer le produit gratuitement, (2) échanger le produit, ou (3) rembourser le produit, frais d'expédition exclus.

3. COMMENT PROFITER D'UN SERVICE DE GARANTIE

TPour bénéficier du service de garantie, vous devez fournir le Produit à l'adresse

spécifiée par Xiaomi, dans son emballage d'origine ou dans un emballage similaire garantissant le même degré de protection. Sauf mesures prohibées par la loi applicable, Xiaomi peut vous demander de présenter des preuves d'achat et/ou de vous conformer aux exigences d'inscription avant de profiter du service de garantie.

4. EXCLUSIONS ET LIMITATIONS

Sauf stipulation contraire mentionnée par Xiaomi, la présente Garantie limitée s'applique uniquement au Produit fabriqué par ou pour Xiaomi et identifiable par les marques commerciales, le nom commercial ou le logo « Xiaomi » ou « Mi ».

La Garantie limitée ne s'applique pas (a) aux dégâts dus aux catastrophes naturelles, comme la foudre, les tornades, les inondations, les incendies, les tremblements de terre ou autres causes externes (b) aux négligences, (c) à l'utilisation commerciale, (d) aux modifications de tout ou partie du Produit, (e) aux dommages provoqués par une utilisation avec des Produits non-Xiaomi, (f) aux dommages provoqués par un accident, un abus, une mauvaise utilisation (g) aux dommages provoqués par l'utilisation du Produit hors des utilisations autorisées ou prévues décrites par Xiaomi ou avec une tension ou une alimentation électrique inappropriée, ou (h) aux dommages provoqués par une maintenance (mises à niveau ou extensions comprises) réalisée par une personne non représentative de Xiaomi.

Il en va de votre responsabilité de sauvegarder les données, le logiciel ou tout autre matériel que vous pourriez avoir stocké ou préservé sur le Produit. Il est probable que les données, le logiciel ou d'autres matériels de l'équipement soient perdus ou formatés lors d'une maintenance. Xiaomi n'est pas responsable de ce type de dommages ou de pertes.

Aucun revendeur, agent ou employé de Xiaomi n'est autorisé à apporter des modifications, des extensions ou des ajouts à la présente Garantie limitée. Si une disposition est jugée illégale ou inapplicable, la légitimité et l'applicabilité des dispositions restantes ne sauraient être affectées ou impactées.

Sauf mesures prohibées par la loi ou promesse contraire par Xiaomi, les services après-ventes sont limités au pays ou à la région de l'achat initial.

Les produits qui n'ont pas été dûment importés et/ou n'ont pas été dûment fabriqués par Xiaomi et/ou n'ont pas été dûment obtenus chez Xiaomi ou un vendeur officiel de Xiaomi ne sont pas couverts par les présentes garanties. Conformément à la loi applicable, vous pouvez bénéficier des garanties depuis le détaillant non officiel qui vous a vendu le produit. Pour cela, Xiaomi vous invite à contacter le détaillant auprès

duquel vous avez acheté le produit.

Les présentes garanties ne s'appliquent pas à Hong Kong et à Taiwan.

5. GARANTIES IMPLICITES

Sauf mesures prohibées par la loi applicable, toutes les garanties implicites (notamment les garanties de commercialisation et de conformité pour un but spécifique) disposeront d'une durée de garantie limitée allant jusqu'à la durée maximale de la présente garantie limitée. Certaines juridictions n'autorisent pas les limitations de durée d'une garantie implicite. La limitation ci-dessus ne s'applique donc pas à de tels cas.

6. LIMITATION DES DOMMAGES

Sauf mesures prohibées par la loi applicable, Xiaomi ne devrait être tenue pour responsable pour tous dommages provoqués par des accidents, indirects, spécifiques ou conséquents, notamment les pertes de bénéfices, de chiffre d'affaires ou de données, résultant de toute brèche dans une garantie ou condition expresse ou implicite, ou sous toute théorie légale, même si Xiaomi a été informée de la possibilité de tels dommages. Certaines juridictions n'autorisent pas l'exclusion ou la limitation des dommages indirects, spécifiques ou conséquents. La limitation ci-dessus ne s'applique donc pas à vous.

7. CONTACTS XIAOMI

Pour les clients, consultez le site Web :

<https://www.mi.com/global/support/warranty>

La personne à contacter pour le service après-vente peut être n'importe quelle personne de service agréé Xiaomi, les distributeurs agréés Xiaomi ou le vendeur final qui vous a vendu le produit. En cas de doute, veuillez contacter la personne concernée que Xiaomi peut identifier.

Istruzioni di sicurezza

Leggere attentamente il presente manuale prima dell'uso del dispositivo e conservarlo per ogni riferimento futuro.

Questo prodotto è destinato alla pulizia dei pavimenti solo in ambienti domestici. Non utilizzarlo all'aperto, su superfici non pavimentate o in ambienti commerciali o industriali.

Restrizioni d'uso

- L'apparecchio può essere utilizzato da bambini di età superiore agli 8 anni e da persone con capacità mentali, fisiche o sensoriali ridotte oppure da persone prive di esperienza o conoscenza dell'apparecchio, purché siano sorvegliate o siano state istruite sull'utilizzo in sicurezza dell'apparecchio e comprendano i rischi che ne possono derivare. Non consentire ai bambini di giocare con l'apparecchio. Le operazioni di pulizia e manutenzione non devono essere effettuate da bambini, a meno che non siano sorvegliati.
- L'apparecchio deve essere utilizzato esclusivamente con l'alimentatore in dotazione.
- Questo apparecchio contiene batterie sostituibili solo da personale adeguatamente formato.
- Tenere la spazzola di pulizia fuori dalla portata dei bambini.
- Assicurarsi di tenere eventuali abiti larghi, capelli, dita e qualsiasi altra parte del corpo

lontani dalle aperture e dalle parti in movimento.

- Non usare l'aspirapolvere robot per pulire sostanze in fiamme.
- Non sollevare l'aspirapolvere robot afferrandolo per il coperchio del radar laser.
- Accertarsi che l'aspirapolvere robot sia spento e che l'alimentatore sia scollegato prima di eseguire la pulizia o la manutenzione.
- L'aspirapolvere robot è idoneo soltanto alla pulizia di pavimenti di ambienti domestici. Non utilizzarlo all'aperto, ad esempio su balconi, o su superfici diverse dai pavimenti, ad esempio divani, né in ambienti commerciali o industriali.
- Non utilizzare l'aspirapolvere robot in ambienti sospesi sopra il livello del suolo, quali soppalchi, balconate aperte o sopra a mobili se non è presente una barriera di protezione.
- Non usare l'aspirapolvere robot a una temperatura ambiente superiore a 35 °C o inferiore a 0 °C, né su pavimenti su cui sono sparsi liquidi o sostanze appiccicose.
- Togliere da terra eventuali cavi prima di utilizzare l'aspirapolvere robot, per evitare che vengano trascinati durante la pulizia.
- Raccogliere da terra oggetti fragili o sparsi sul pavimento, quali ad esempio vasi o sacchetti di plastica, per evitare che l'aspirapolvere robot si inceppi o urti tali oggetti danneggiandoli.
- Non posizionare bambini, animali domestici né altri oggetti sopra l'aspirapolvere robot, sia quando è fermo sia quando è in movimento.

- Non utilizzare la funzione lavapavimenti sulla moquette.
- Evitare che l'aspirapolvere robot aspiri oggetti rigidi o taglienti, ad esempio materiali da costruzione, vetro o chiodi.
- Non spruzzare alcun liquido all'interno dell'aspirapolvere robot. Accertarsi che lo scomparto raccogli polvere 2 in 1 con serbatoio dell'acqua sia completamente asciutto prima della sua reinstallazione.
- Non capovolgere l'aspirapolvere robot. L'alloggiamento del rilevatore laser non deve mai toccare il suolo.
- Il sensore laser del prodotto osserva la norma IEC 60825-1: 2014 per i prodotti laser corrispondenti alla Classe 1. Durante l'utilizzo, evitare il contatto diretto con gli occhi.
- Utilizzare il prodotto attenendosi al manuale utente. Gli utenti sono responsabili di eventuali perdite o danni derivanti dall'uso improprio del prodotto.
- Il manuale elettronico dettagliato è disponibile all'indirizzo www.mi.com/global/service/userguide

Batterie e ricarica

- **AVVERTENZA:** non utilizzare batterie o stazioni di ricarica non originali.
- **AVVERTENZA:** si consiglia l'utilizzo dell'unità di alimentazione soltanto con l'apparecchio fornito.

- **AVVERTENZA:** per ricaricare la batteria, utilizzare soltanto l'alimentatore rimovibile fornito con l'apparecchio.
- Utilizzare soltanto con l'unità di alimentazione <BLJ24W200120P-V>.
- Non tentare di smontare, riparare o modificare la batteria o la stazione di ricarica autonomamente.
- Scollegare immediatamente l'aspirapolvere robot dall'alimentazione elettrica nel caso in cui la batteria abbia delle perdite. In caso di contatto diretto con una sostanza che potrebbe fuoriuscire dalla batteria, sciacquare l'area di contatto con abbondante acqua e consultare immediatamente un medico.
- Evitare di esporre l'apparecchio o la batteria a temperature elevate.
- Prestare attenzione al rischio di corto circuito, causati da oggetti metallici, dei terminali della batteria dell'apparecchio in funzione o dei terminali della batteria .
- Non posizionare la stazione di ricarica vicino a fonti di calore.
- Non usare panni umidi o mani bagnate per strofinare o pulire i contatti della stazione di ricarica.
- Se l'aspirapolvere robot non viene utilizzato per un lungo periodo, ricaricarlo completamente, quindi spegnerlo e conservarlo in un luogo fresco e asciutto. Ricaricare l'aspirapolvere robot almeno una volta ogni 3 mesi per evitare di scaricare eccessivamente la batteria.

- La batteria agli ioni di litio contiene sostanze pericolose per l'ambiente. Prima di gettare via l'aspirapolvere robot, rimuovere la batteria, quindi smaltirla o riciclarla in conformità alle leggi e alle normative locali del Paese o dell'area in cui viene utilizzata.
- Prima di provvedere allo smaltimento è necessario rimuovere la batteria dall'apparecchio.
- Nel caso in cui si intenda rimuovere la batteria, l'apparecchio deve essere scollegato dalla rete elettrica.
- La batteria deve essere smaltita in sicurezza.
- Prima di rimuovere le batterie dal prodotto, verificare che siano esaurite e che il prodotto sia scollegato dall'alimentazione.
 - 1). Svitare la vite nella parte inferiore e rimuovere il coperchio.
 - 2). Scollegare il connettore delle batterie, quindi rimuovere queste ultime. Non danneggiare il portabatterie per evitare il rischio di lesioni.
 - 3). Consegnare le batterie a un'organizzazione autorizzata al riciclo.

Panoramica del prodotto

Contenuto della confezione

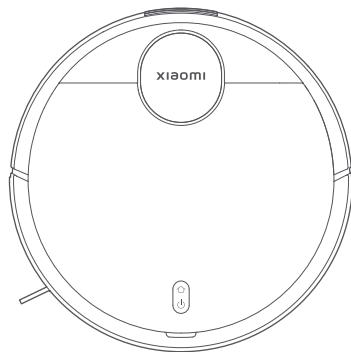

Aspirapolvere robot



Spazzola di pulizia
(visibile quando il
coperchio è aperto)



Spazzola
(preinstallata
sull'aspirapolvere robot)

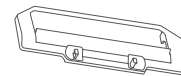

Coperchio della spazzola
(preinstallato sull'aspirapolvere
robot)



Spazzola laterale

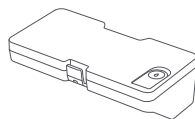

Scomparto raccogli polvere 2
in 1 con serbatoio dell'acqua
(per le modalità di aspirazione e
lavaggio)

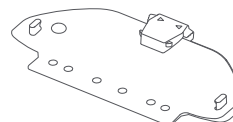

Supporto del panno
lavapavimenti

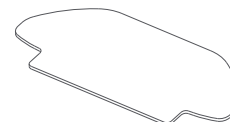

Panno lavapavimenti
(preinstallato sul supporto
del panno lavapavimenti)

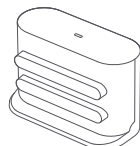

Stazione di ricarica



Alimentatore



Manuale utente

Nota: le illustrazioni del prodotto, degli accessori e dell'interfaccia utente nel manuale utente sono esclusivamente a scopo di riferimento. Il prodotto effettivo e le relative funzioni possono variare a causa dei miglioramenti apportati al prodotto stesso.

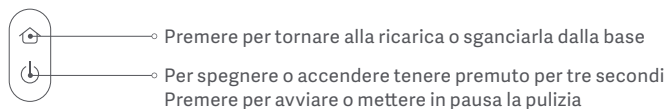
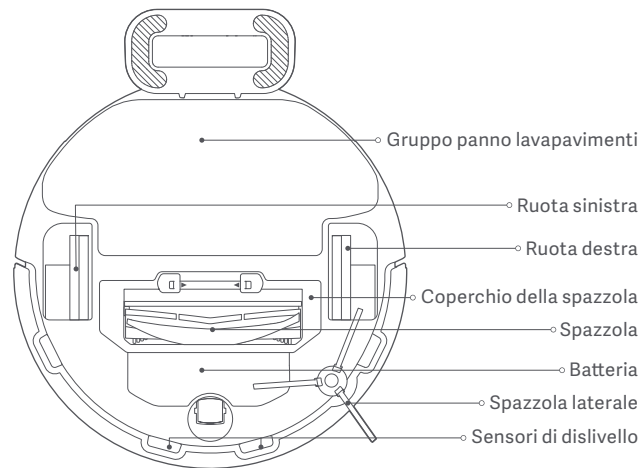
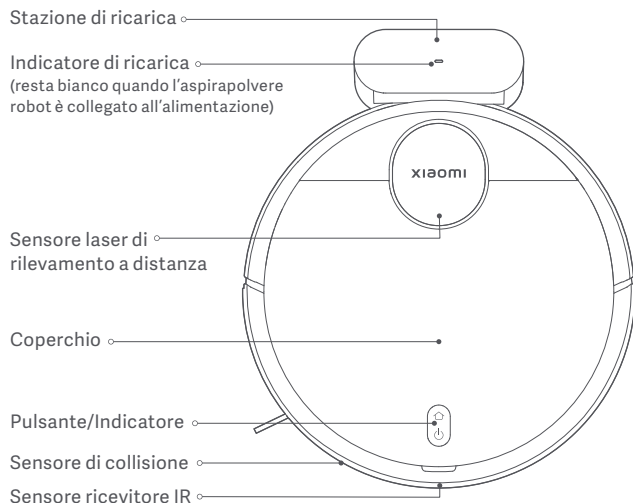

Descrizione dello stato dell'indicatore

Bianco	Funzionamento normale
Bianco lampeggiante lentamente	Ricarica in corso
Bianco lampeggiante	Ritorno alla ricarica/Aggiornamento firmware in corso

Giallo	Wi-Fi disconnesso
Giallo lampeggiante	Errore
Disattivato	Spegnimento/Sospensione

Prima dell'uso

1. Rimuovere le strisce protettive.

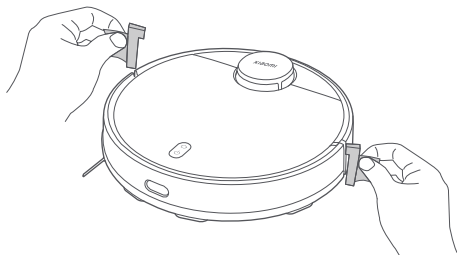

2. Installare la spazzola laterale.

Estrarre la spazzola laterale e installarla sulla posizione indicata nella figura. La spazzola laterale è installata correttamente quando si sente un clic.

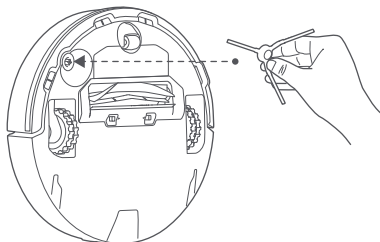

3. Rimuovere la pellicola protettiva dalla stazione di ricarica e posizionare la stazione di ricarica contro una parete. Collegarla alla fonte di alimentazione.

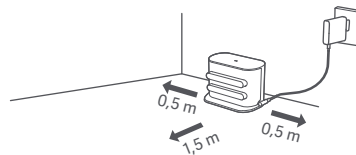

AVVISI:

- Non esporre la stazione di ricarica alla luce solare diretta.
- Si prega di assicurarsi che nessun oggetto sia posizionato entro 0,5 m sui lati destro e sinistro ed entro 1,5 m davanti alla stazione di ricarica.

4. Caricare l'aspirapolvere robot.

Posizionare l'aspirapolvere robot sulla stazione di ricarica per caricarlo.

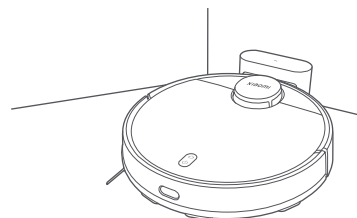

Note:

- ISI raccomanda di caricare completamente l'aspirapolvere robot prima di utilizzarlo per la prima volta per mantenere le prestazioni ottimali della batteria e massimizzare la durata della stessa.
- Una volta posizionato sulla stazione di ricarica, l'aspirapolvere robot si accende automaticamente; non è possibile spegnerlo durante la ricarica.

Connessione con l'app Mi Home/Xiaomi Home

Questo prodotto funziona con l'app Mi Home/Xiaomi Home*. Utilizzare l'app Mi Home/Xiaomi Home per controllare il dispositivo e per interagire con altri dispositivi smart home.

Eseguire la scansione del codice QR per scaricare e installare l'app. Se l'app è già installata, si verrà indirizzati alla pagina di configurazione della connessione. In alternativa, cercare l'app "Mi Home/Xiaomi Home" nell'App Store per scaricarla e installarla.



D5AB82B5



Aprire l'app Mi Home/Xiaomi Home, toccare il simbolo "+" nell'angolo in alto a destra e seguire le istruzioni fornite per aggiungere il dispositivo.

* In Europa, eccetto che in Russia, l'app si chiama Xiaomi Home. Si consiglia di tenere per impostazione predefinita il nome dell'app visualizzato sul dispositivo.



Note:

- Poiché la versione dell'app potrebbe essere stata aggiornata, seguire le istruzioni della versione dell'app corrente.
- Se non si riesce a scansionare il codice QR dell'aspirapolvere robot, è possibile cercare il nome per aggiungerlo.
- Durante il collegamento dell'aspirapolvere robot all'app Mi Home/Xiaomi Home tramite un dispositivo iOS, seguire le istruzioni nell'app per connettersi all'hotspot dell'aspirapolvere robot "xiaomi-vacuum-b106bk_mibtxxxx".

Ripristino del Wi-Fi

Mentre l'aspirapolvere robot è acceso, tenere premuti i pulsanti  e  per sette secondi. Il Wi-Fi è stato resettato con successo quando si sente un messaggio vocale.

Ripristino del sistema

Tenere premuto il pulsante  per cinque secondi finché non si sente un "bip", quindi tenere premuto il pulsante  per altri cinque secondi finché non si sente il messaggio vocale. L'aspirapolvere robot si riavvia e le impostazioni come la pulizia programmata e il Wi-Fi vengono ripristinate alle impostazioni di fabbrica.

Problemi comuni

L'aspirapolvere robot non riesce a connettersi al Wi-Fi.

Possibili cause e soluzioni

- Controllare che la password del Wi-Fi sia corretta.
- L'aspirapolvere robot non supporta la banda di frequenza della rete a 5 GHz. Si prega di utilizzare una rete a 2,4 GHz.
- Il segnale Wi-Fi è debole. Assicurarsi che l'aspirapolvere robot sia all'interno della copertura del Wi-Fi con un segnale forte.
- Si è verificato un problema con la connessione Wi-Fi. Ripristinare il Wi-Fi e scaricare la versione più recente dell'app Mi Home/Xiaomi Home, quindi provare a riconnettersi.

L'aspirapolvere robot non riesce a connettersi alla rete "xiaomi-vacuum-b106bk_mibtxxxx" nell'app Mi Home/Xiaomi Home.

Assicurarsi che l'aspirapolvere robot sia all'interno della copertura Wi-Fi con un segnale forte, quindi resettare il Wi-Fi dell'aspirapolvere robot e riconnettersi alla rete.

Modalità d'utilizzo

Avviare l'aspirazione e il lavaggio

1. Togliere lo scomparto per la polvere 2 in 1 con serbatoio dell'acqua, aprire il tappo, riempire con acqua pulita, e poi fissare nuovamente il tappo. Installare lo scomparto per la polvere 2 in 1 con serbatoio dell'acqua sull'aspirapolvere robot nella direzione indicata in figura, e assicurarsi che la clip sia ben fissata.

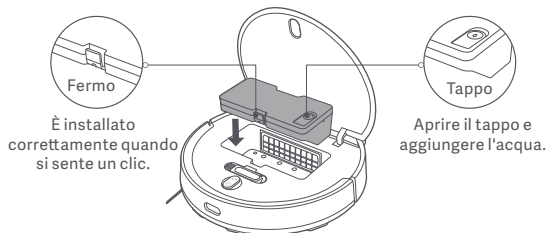

AVVISI:

- Rimuovere lo scomparto per la polvere 2 in 1 con serbatoio dell'acqua prima di aggiungere l'acqua. Non aggiungere liquidi come acqua calda, detergente o disinfettante per evitare di danneggiare l'aspirapolvere robot.
- A causa dei test di produzione, lo scomparto per la polvere 2-in-1 con serbatoio dell'acqua potrebbe avere delle macchie d'acqua, il che è normale.

2. Prima di usare la funzione aspirapolvere e lavapavimenti, inumidire il panno lavapavimenti e strizzarlo, quindi installarlo sul supporto del panno lavapavimenti. Fare scorrere il supporto del panno lavapavimenti lungo la parte inferiore dell'aspirapolvere robot orizzontalmente nella direzione indicata nella figura fino a quando non scatta in posizione.

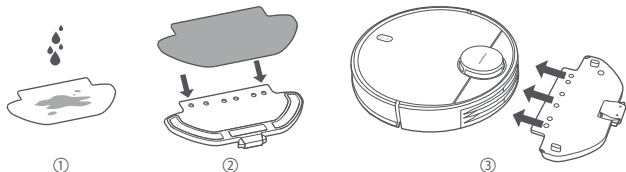

3. Premere il pulsante  per iniziare ad aspirare e lavare.

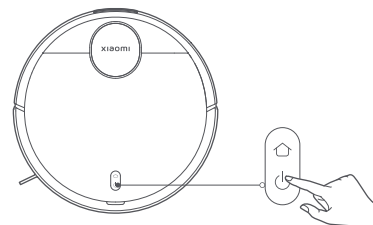

AVVISI:

- Dopo aver completato un'attività di lavaggio, rimuovere lo scomparto per la polvere 2 in 1 con serbatoio dell'acqua e rimuovere tempestivamente l'acqua residua. Quindi pulire e asciugare il panno lavapavimenti per evitare cattivi odori e la formazione di muffa.
- Quando l'aspirapolvere robot è in funzione, impostare pareti virtuali o aree limitate per le aree con moquette della casa per evitare che l'aspirapolvere robot rimanga impigliato nel tappeto.

Se è necessaria solo la funzione di aspirazione, si prega di rimuovere il supporto del panno lavapavimenti.

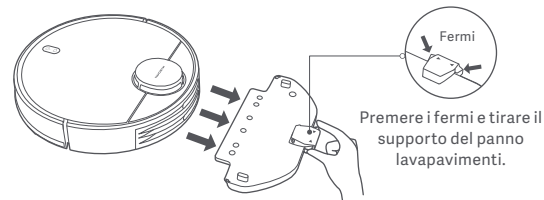

Pausa



Quando l'aspirapolvere robot è in funzione, premere qualsiasi tasto per metterlo in pausa. Premere il tasto  per riprendere la pulizia.

Nota: l'aspirapolvere robot entrerà in modalità sospensione dopo essere stato in pausa o in standby per cinque minuti. Premere qualsiasi tasto per risvegliarlo.

Aggiungere acqua o pulire il panno lavapavimenti

Quando l'aspirapolvere robot sta lavorando, metterlo prima in pausa e poi rimuovere lo scomparto per la polvere 2 in 1 con serbatoio dell'acqua per aggiungere acqua o pulire il panno lavapavimenti. Quindi reinstallare lo scomparto per la polvere 2 in 1 con serbatoio dell'acqua e premere il pulsante  per riprendere il lavoro.

Stazione e ricarica

Quando l'aspirapolvere robot sta lavorando, premere il pulsante  per mettere in pausa l'attività e premere nuovamente il pulsante  per far tornare l'aspirapolvere robot alla stazione per la ricarica. Quando l'aspirapolvere robot è in modalità standby e non è collegato alla stazione di ricarica, premere il pulsante  per far tornare l'aspirapolvere robot alla stazione di ricarica. Quando un compito è completato o la batteria è troppo bassa, l'aspirapolvere robot tornerà automaticamente alla stazione per ricaricarsi.

Modalità DND

Nella modalità non disturbare (DND), l'aspirapolvere robot non riprende la pulizia, non esegue pulizie programmate o riproduce messaggi vocali, e l'indicatore si spegne dopo un minuto di carica. La modalità DND può essere attivata o disattivata nell'app.

Nota: si prega di fare riferimento all'applicazione per ulteriori funzionalità, tra cui Pulisci li, Riprendi la pulizia, Pulizia programmata, e Muri virtuali.

Note:

- Quando si usa l'aspirapolvere robot per la prima volta, seguire le istruzioni nell'app per completare la creazione rapida della mappa. Per garantire una mappatura accurata, si raccomanda di seguire l'aspirapolvere robot e rimuovere eventuali ostacoli sul terreno mentre crea la mappa. Assicurarsi che l'aspirapolvere robot sia partito dalla stazione di ricarica.
- Se l'aspirapolvere robot dovesse rimanere incastrato o graffiare la superficie dei mobili in alcune aree, è possibile impostare delle aree limitate nell'app per evitare che l'aspirapolvere robot entri in quelle aree.

Cura e manutenzione

Scomparto per la polvere 2 in 1 con serbatoio dell'acqua e filtro

1. Rimuovere lo scomparto per la polvere 2 in 1 con serbatoio dell'acqua e rimuovere il filtro.

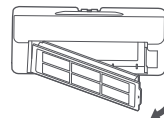

2. Rimuovere eventuali detriti e pulire lo scomparto per la polvere 2-in-1 con serbatoio dell'acqua con la spazzola di pulizia.



AVVISI:

- Non sciacquare o immergere lo scomparto per la polvere 2 in 1 con serbatoio dell'acqua.
- Pulire regolarmente lo scomparto per la polvere 2 in 1 con serbatoio dell'acqua per evitare l'accumulo di sporco. Ciò aiuterà a mantenerne le prestazioni ottimali.

3. Pulire il filtro con la spazzola di pulizia.

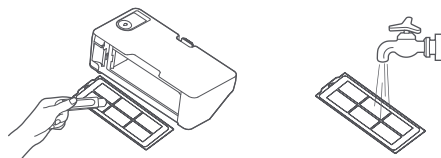

Nota: Il filtro può essere sciacquato con acqua. Accertarsi che sia perfettamente asciutto prima di reinstallarlo. Lavaggi frequenti non sono consigliati.

Panno lavapavimenti

Rimuovere il panno lavapavimenti dal supporto del panno lavapavimenti. Lavarlo e lasciare che si asciughi.

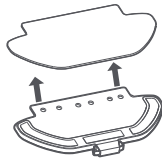

Sensore di dislivello

Si consiglia di pulire il sensore di dislivello ogni tre mesi utilizzando un panno morbido.

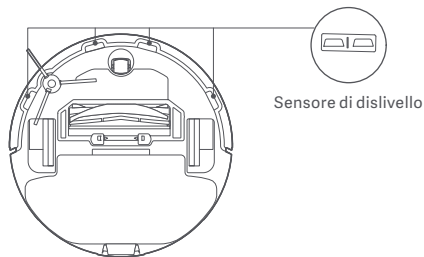

Spazzola e spazzola laterale

1. Rimuovere la spazzola laterale.
2. Tenere premuti i fermi per rimuovere il coperchio della spazzola, quindi rimuovere la spazzola ed estrarre il cuscinetto della spazzola.
3. Per la pulizia, utilizzare la spazzola di pulizia.

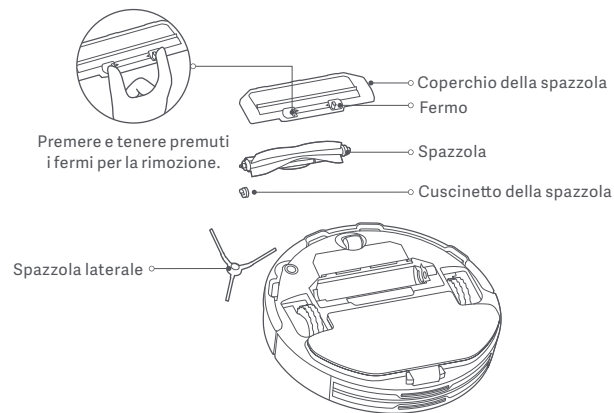

Pulizia della spazzola

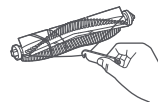

Tagliare i capelli

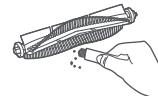

Rimuovere sporco e detriti

Componenti	Frequenza della manutenzione	Frequenza della sostituzione
Spazzola laterale	Ogni due settimane	Ogni 3-6 mesi
Spazzola	Settimanale	Ogni 6-12 mesi
Filtro	Settimanale	Ogni 3-6 mesi
Coperchio della spazzola	/	Ogni 3-6 mesi (o quando usurato)
Panno lavapavimenti	Dopo ogni utilizzo	Ogni 3-6 mesi (o quando usurato)

Nota: Si prega di fare riferimento alla tabella per la sostituzione degli accessori per garantire un effetto di pulizia ottimale.

Problemi comuni

Problemi	Possibili cause e soluzioni
L'aspirapolvere robot non si accende.	La batteria è scarica. Ricaricare completamente l'aspirapolvere robot, quindi riprovare. La temperatura ambiente è troppo bassa (meno di 0 °C) o troppo alta (oltre 35 °C).
L'aspirapolvere robot non inizia a pulire.	La batteria è scarica. Ricaricare completamente l'aspirapolvere robot, quindi riprovare.

Problemi	Possibili cause e soluzioni
L'aspirapolvere robot non riprende la pulizia.	Assicurarsi che l'aspirapolvere robot non sia impostato in modalità DND, che impedirebbe la ripresa della pulizia. L'aspirapolvere robot non riprende a pulire quando viene caricato o posto manualmente sulla stazione di ricarica.
L'aspirapolvere robot non ritorna alla stazione di ricarica.	Sono presenti troppi ostacoli intorno alla stazione di ricarica. Posizionare la stazione di ricarica in un'area più libera. L'aspirapolvere robot è troppo lontano dalla stazione di ricarica. Spostarlo più vicino alla stazione di ricarica e riprovare.
L'aspirapolvere robot non si carica.	Verificare che vi sia sufficiente spazio libero intorno alla stazione di ricarica e che sui contatti di ricarica non siano presenti polvere o detriti. La temperatura ambiente è troppo bassa (meno di 0 °C) o troppo alta (oltre 35 °C).
L'aspirapolvere robot ha un comportamento anomalo.	Spegnerne l'aspirapolvere robot e poi farlo ripartire.
L'aspirapolvere robot non esegue le pulizie programmate.	Verificare che l'aspirapolvere robot sia collegato alla rete; diversamente, non è in grado di sincronizzare l'ora ed effettuare le pulizie programmate. Assicurarsi che l'aspirapolvere robot non sia impostato in modalità DND. La modalità DND impedirà all'aspirapolvere robot di eseguire le pulizie programmate.

Problemi	Possibili cause e soluzioni
L'aspirapolvere robot continua ad andare offline.	Verificare che l'aspirapolvere robot sia collegato alla rete e resti sempre entro la portata del Wi-Fi.
L'aspirapolvere robot emette rumori strani durante la pulizia.	Potrebbe essersi incastrato un corpo estraneo nella spazzola, nella spazzola laterale o nella ruota sinistra/destra. Spegnerlo e rimuovere eventuali detriti.
L'aspirapolvere robot non pulisce più in modo efficiente o lascia polvere dietro di sé.	Lo scomparto per la polvere 2 in 1 con serbatoio dell'acqua è pieno. Pulirlo. Il filtro è bloccato. Pulire il filtro. Potrebbe essersi incastrato un corpo estraneo nella spazzola. Pulire la spazzola.

Risoluzione dei problemi

Quando l'aspirapolvere robot incontra un problema, potrebbe riprodurre un messaggio vocale. Si prega di fare riferimento alle informazioni qui sotto per risolvere il problema corrispondente.

Messaggi di errore	Possibili cause e soluzioni
Assicurarsi che il vano polvere 2 in 1 con serbatoio dell'acqua sia installato.	Accertarsi che lo scomparto per la polvere 2 in 1 con serbatoio dell'acqua sia installato saldamente.
Assicurarsi che il panno lavapavimenti sia installato.	Verificare che il supporto del panno lavapavimenti e il panno lavapavimenti siano installati correttamente.

Messaggi di errore	Possibili cause e soluzioni
Spostare l'aspirapolvere robot su una superficie piana per avviarlo.	All'avvio, l'aspirapolvere robot è inclinato. Spostare l'aspirapolvere robot orizzontalmente su una superficie piana, quindi riavviarlo. È inoltre possibile ripristinare il livellamento dell'aspirapolvere robot nell'app Mi Home/Xiaomi Home, quindi riavviarlo.
Riportare l'aspirapolvere robot sulla stazione di ricarica.	L'aspirapolvere robot non può tornare alla stazione per la ricarica. Posizionare l'aspirapolvere robot sulla base di ricarica e controllare se la stazione di ricarica è collegata alla corrente.
Rimuovere eventuali ostacoli intorno all'aspirapolvere robot e riprovare.	L'aspirapolvere robot potrebbe essere ostruito o bloccato. Eliminare eventuali ostacoli presenti intorno ad esso.
Prima di iniziare, assicurarsi che il sensore di distanza laser non sia bloccato.	Rimuovere qualsiasi oggetto estraneo che possa bloccare o ostruire il sensore di distanza laser. Se il problema persiste, spostare l'aspirapolvere robot in un altro luogo e riavviarlo.
Pulire i sensori di dislivello e spostare l'aspirapolvere robot in una nuova posizione per iniziare.	Una parte dell'aspirapolvere robot potrebbe essere sollevata da terra. Riposizionare l'aspirapolvere robot e riavviarlo. Questo errore può verificarsi anche se il sensore di dislivello è sporco. Pulire lo sporco dal sensore di dislivello.
Rimuovere eventuali corpi estranei dal sensore anticollisione.	Il sensore di collisione potrebbe essere inceppato. Dargli dei colpetti per rimuovere eventuali corpi estranei. Se non cade nulla, spostare l'aspirapolvere robot in una posizione diversa e riattivarlo.

Specifiche tecniche

Aspirapolvere robot

Nome	Aspirapolvere robotico
Modello	B106GL
Tensione nominale	14,8 V \approx
Potenza nominale	45 W
Tensione di ricarica	20 V \approx
Dimensioni articolo	ϕ 350 x 94,5 mm
Capacità della batteria	3000 mAh (capacità effettiva) 3200 mAh (capacità nominale)
Peso netto	4,8 kg
Connettività wireless	Wi-Fi IEEE 802.11 b/g/n 2,4 GHz Bluetooth 4.2
Frequenza d'esercizio	2400-2483,5 MHz
Potenza in uscita massima	<20 dBm

In condizioni d'uso normali, questa apparecchiatura deve essere tenuta a una distanza minima di 20 cm tra l'antenna e il corpo dell'utente.

Stazione di ricarica

Modello	CDZB106GL
Ingresso nominale	20 V \approx 1,2 A
Potenza in uscita nominale	20 V \approx 1,2 A
Dimensioni articolo	152 x 74,6 x 99,5 mm

Alimentatore

Produttore	Zhongshan Baolijin Electronic Co., Ltd.
Modello	BLJ24W200120P-V
Ingresso	100-240 V~ 50/60 Hz 0,6 A
Potenza in uscita	20,0 V \approx 1,2 A 24,0 W
Efficienza attiva media	86,2%
Efficienza a basso carico (10%)	81,5%
Consumo di energia a vuoto	0,10 W

Scatola	Neto	Manuale	Pellicola	Borsa	EVA	Maniglia
PAP 20	PAP 21	PAP 22	LDPE 4	LDPE 4	EVA 7	PE4/PP5
Carta	Carta	Carta	Plastica	Plastica	Plastica	Plastica
RACCOLTA DIFFERENZIATA						
Verifica le disposizioni del tuo Comune. Separa le componenti e conferiscile in modo corretto.						

Informazioni sulla conformità a normative e standard

Dichiarazione di conformità europea



Con la presente, Xiaomi Communications Co., Ltd. dichiara che l'apparecchiatura radio di tipo B106GL è conforme alla Direttiva 2014/53/UE. Il testo completo della dichiarazione di conformità UE è disponibile al seguente indirizzo Internet:
<http://www.mi.com/global/service/support/declaration.html>

Informazioni sullo smaltimento e sul riciclaggio dei RAEE



Tutti i prodotti contrassegnati da questo simbolo sono rifiuti di apparecchiature elettriche ed elettroniche (RAEE in base alla direttiva 2012/19/UE) che non devono essere smaltiti assieme a rifiuti domestici non differenziati. Al contrario, è necessario proteggere l'ambiente e la salute umana consegnando i rifiuti a un punto di raccolta autorizzato al riciclaggio di rifiuti di apparecchiature elettriche ed elettroniche, predisposto dalla pubblica amministrazione o dalle autorità locali. Lo smaltimento e il riciclaggio corretti aiutano a prevenire conseguenze potenzialmente negative per l'ambiente e la salute umana. Contattare l'installatore o le autorità locali per ulteriori informazioni sulla sede e per i termini e le condizioni di tali punti di raccolta.

AVVISO SULLA GARANZIA

LA PRESENTE GARANZIA RICONOSCE AL CLIENTE DIRITTI LEGALI SPECIFICI E IL CLIENTE POTREBBE AVERE ALTRI DIRITTI PREVISTI DA LEGGI DEL PROPRIO PAESE, PROVINCIA O STATO. IN ALCUNI PAESI, PROVINCE O STATI, LA LEGGE PER LA TUTELA DEI CONSUMATORI PUÒ IMPORRE UN PERIODO MINIMO DI GARANZIA. ECCEPTE NEI CASI CONSENTITI DALLA LEGGE, XIAOMI NON ESCLUDE, LIMITA O REVOCA ALTRI DIRITTI CHE L'UTENTE PUÒ AVERE. PER UNA COMPrensione COMPLETA DEI PROPRI DIRITTI, INVITIAMO GLI UTENTI A CONSULTARE LE LEGGI DEL PROPRIO PAESE, PROVINCIA O STATO.

1. GARANZIA LIMITATA DI PRODOTTO

XIAOMI garantisce che i Prodotti siano privi di difetti in fatto di materiali e manodopera in circostanze di utilizzo normali e in caso di utilizzo in conformità con il manuale utente del rispettivo Prodotto, durante il Periodo di Garanzia.

La durata e le condizioni relative alle garanzie legali sono stabilite dalle relative norme locali. Per ulteriori informazioni sui vantaggi della garanzia per i consumatori, fare riferimento al sito Web ufficiale di Xiaomi
<https://www.mi.com/global/support/warranty>

Xiaomi garantisce all'acquirente originale che il suo Prodotto Xiaomi sarà privo di difetti in fatto di materiali e manodopera in circostanze di utilizzo normali nel periodo sopra indicato.

Xiaomi non garantisce che il funzionamento del Prodotto sia ininterrotto o privo di errori.

Xiaomi non è responsabile per danni dovuti al mancato rispetto delle istruzioni relative all'utilizzo del Prodotto.

2. RIPARAZIONI

Nel caso in cui venga rilevato un difetto hardware e Xiaomi riceva un valido reclamo entro il Periodo di garanzia, Xiaomi (1) riparerà il Prodotto gratuitamente o (2) sostituirà il prodotto o (3) rimborserà il Prodotto, con l'esclusione di eventuali costi di spedizione.

3. COME OTTENERE IL SERVIZIO DI GARANZIA

Per ottenere l'assistenza in garanzia, è necessario consegnare il Prodotto, nella

sua confezione originale o in una confezione simile che assicuri un grado equivalente di protezione del Prodotto, all'indirizzo indicato da Xiaomi. Ad eccezione della misura proibita dalla legge applicabile, Xiaomi può richiedere che l'utente presenti prove o prova di acquisto e/o soddisfi i requisiti di registrazione prima di ricevere il servizio di garanzia.

4. ESCLUSIONI E LIMITAZIONI

Se non precedentemente stipulato da Xiaomi, la presente Garanzia limitata si applica solo al Prodotto fabbricato da o per Xiaomi, che può essere identificato dai marchi, dal nome commerciale o dal logo "Xiaomi" o "Mi".

La Garanzia Limitata non si applica in caso di (a) Danni dovuti a cause naturali o di forza maggiore, ad esempio fulmini, tornado, allagamenti, incendi, terremoti o altre cause esterne; (b) negligenza; (c) uso commerciale; (d) alterazioni o modifiche a qualsiasi parte del Prodotto; (e) Danni causati dall'utilizzo con prodotti non Xiaomi; (f) Danni causati da incidenti, abuso o uso errato; (g) Danni causati dall'aver utilizzato il Prodotto per utilizzi diversi da quelli permessi o previsti come descritto da Xiaomi o con tensione o alimentazione inappropriati; oppure (h) Danni causati dal servizio (inclusi aggiornamenti ed espansioni) fornito da chiunque non sia un rappresentante di Xiaomi.

È responsabilità dell'utente effettuare il backup di qualsiasi tipo di dati, software o altri materiali che l'utente può aver archiviato o conservato nel prodotto. È possibile che i dati, il software o gli altri materiali nell'apparecchio vengano persi o riformattati durante il processo di servizio, Xiaomi non è responsabile per tali danni o perdite.

Nessun rivenditore, agente o dipendente Xiaomi è autorizzato a effettuare qualsiasi modifica, estensione o aggiunta a questa Garanzia Limitata. Se una disposizione è ritenuta illegale o non applicabile, la legalità o l'applicabilità delle disposizioni restanti non viene interessata o compromessa.

Salvo quanto vietato dalle leggi o altrimenti promesso da Xiaomi, i servizi post-vendita saranno limitati al paese o alla regione dell'acquisto originale.

I Prodotti che non sono stati debitamente importati e/o debitamente prodotti da Xiaomi e/o debitamente acquisiti da Xiaomi o da un rivenditore ufficiale di Xiaomi non sono coperti dalle presenti garanzie. Come da legislazione applicabile, l'utente può usufruire delle garanzie dal rivenditore non ufficiale che ha venduto il prodotto. Perciò Xiaomi invita l'utente a contattare il rivenditore da cui ha

acquistato il prodotto.

Le presenti garanzie non si applicano a Hong Kong e Taiwan.

5. GARANZIE IMPLICITE

Ad eccezione della misura proibita dalla legge applicabile, tutte le garanzie implicite (incluse le garanzie di commerciabilità e idoneità per finalità particolari) avranno una durata limitata fino alla durata massima di questa garanzia limitata. Alcune giurisdizioni non consentono limitazioni sulla durata di una garanzia implicita, perciò la limitazione di cui sopra non verrà applicata in tali casi.

6. LIMITAZIONE DEL DANNO

Ad eccezione della misura proibita dalla legge applicabile, Xiaomi non sarà responsabile per qualsiasi danno causato da incidenti, indiretto, speciale o consequenziale, inclusi, a titolo esemplificativo ma non esaustivo, la perdita di profitti, reddito o dati o danni risultanti da qualsiasi violazione di una garanzia o una condizione espressa o implicita, o in virtù di qualsiasi altra teoria legale, anche se Xiaomi è stata informata della possibilità di tali danni. Alcune giurisdizioni non consentono l'esclusione o la limitazione di danni speciali, indiretti o consequenziali, perciò la limitazione o esclusione di cui sopra potrebbe non applicarsi per l'utente.

7. CONTATTI XIAOMI

I clienti possono visitare il sito Web: <https://www.mi.com/global/support/warranty>
La persona di contatto per il servizio post-vendita può essere qualsiasi addetto della rete di assistenza autorizzata Xiaomi, un addetto dei distributori autorizzati Xiaomi o il venditore finale che ha venduto i prodotti al cliente. In caso di dubbi, contattare la persona indicata da Xiaomi.

Инструкции по безопасности

Перед использованием внимательно прочтите это руководство. Сохраните его — оно может понадобиться вам в дальнейшем.

Данное устройство предназначено исключительно для очистки пола в домашних условиях. Не используйте его на открытом воздухе, на ненапольных поверхностях, а также в коммерческих или промышленных помещениях.

Ограничения по эксплуатации

- Этим устройством могут пользоваться дети в возрасте от 8 лет, а также лица с ограниченными физическими, сенсорными или умственными способностями или недостаточным опытом и знаниями, если они находятся под присмотром или прошли инструктаж по безопасному использованию устройством и понимают связанные с ним опасности. Дети не должны играть с устройством. Чистку и обслуживание устройства могут проводить дети только в том случае, если она проводится под присмотром.
- Устройство должно использоваться только с блоком питания, поставляемым в комплекте.
- Производить замену аккумуляторов в данном устройстве должны только специалисты.
- Пожалуйста, храните щетку для чистки в недоступном для детей месте.

- Не допускайте попадания волос и краев свободной одежды в отверстия и движущиеся части изделия. Не прикасайтесь к ним пальцами и другими частями тела.
- Не используйте робот-пылесос для уборки каких-либо горючих веществ.
- Не поднимайте робот-пылесос, удерживая за крышку лазерного локаатора.
- Перед очисткой и выполнением любых действий по обслуживанию убедитесь, что робот-пылесос выключен, а адаптер питания отсоединен от источника питания.
- Данный робот-пылесос предназначен исключительно для уборки полов в домашних условиях. Не используйте его на открытом воздухе, включая открытые балконы, на других поверхностях (например, на диване), а также в коммерческих или промышленных помещениях.
- Не используйте робот-пылесос на поверхностях, которые приподняты над землей и не защищены ограждениями, например, на верхних этажах помещений, открытых балконах или верхней части мебели.
- Не используйте робот-пылесос при температуре окружающей среды выше 35 °C или ниже 0 °C, а также если на полу разлита жидкость или липкое вещество.
- Убедитесь, что на полу нет оставшихся проводов, прежде чем использовать робот-пылесос, чтобы он не втянул их во время уборки.
- Уберите с пола хрупкие или посторонние предметы, например, вазы или пластиковые пакеты, чтобы робот-пылесос не загоразивал их и не столкнулся с

ними и не повредил.

- Не размещайте на движущемся или остановленном роботе-пылесосе детей, животных или какие-либо предметы.
- Не используйте функцию влажной уборки на ковре.
- Не собирайте роботом-пылесосом твердые и острые предметы, например, строительные материалы, стекло, гвозди.
- Не распыляйте жидкости внутри робота-пылесоса. Перед повторной установкой убедитесь, что контейнер для сбора пыли 2-в-1 с водным резервуаром полностью высох.
- Не переворачивайте робот-пылесос вверх дном. Корпус лазерного радара ни в коем случае не должен касаться поверхности.
- Лазерный датчик в данном изделии соответствует стандарту IEC 60825-1: 2014 для лазерных изделий класса 1. Пожалуйста, избегайте прямого контакта с ним глазами во время использования.
- Используйте данное устройство только в соответствии с руководством пользователя. Пользователи несут ответственность за любые убытки или ущерб, возникшие в результате неправильного использования данного продукта.
- Подробное электронное руководство см. по адресу:
www.mi.com/global/service/userguide

Аккумуляторы и зарядка

- ПРЕДУПРЕЖДЕНИЕ: Не используйте сторонний аккумулятор или зарядную док-станцию.
- ПРЕДУПРЕЖДЕНИЕ: Используйте только блок питания, поставляемый с этим устройством.
- ПРЕДУПРЕЖДЕНИЕ: Для зарядки аккумулятора используйте только съемный блок питания, поставляемый с этим устройством.
- Используйте только с блоком питания <BLJ24W200120P-V>.
- Не разбирайте, не ремонтируйте и не модифицируйте аккумулятор или зарядную док-станцию самостоятельно.
- При утечке аккумулятора немедленно отключите робот-пылесос от сети. Если вы вступили в физический контакт с каким-то веществом, вытекшим из аккумулятора, промойте место контакта большим количеством воды и немедленно обратитесь за медицинской помощью.
- Не подвергайте устройство или аккумулятор воздействию высоких температур.
- Помните об опасности короткого замыкания клемм электроприбора или аккумулятора металлическими предметами.
- Не устанавливайте зарядную док-станцию рядом с источником тепла.
- Не вытирайте и не очищайте зарядные контакты зарядной док-станции влажной

- тканью или влажными руками.
- Если робот-пылесос не будет использоваться в течение длительного периода, полностью зарядите его, отключите и храните в сухом прохладном месте. Заряжайте робот-пылесос не реже одного раза каждые 3 месяца, чтобы избежать глубокого разряда аккумулятора.
 - Литий-ионный аккумулятор содержит вещества, представляющие опасность для окружающей среды. Перед утилизацией робота-пылесоса сначала извлеките аккумулятор и утилизируйте или сдайте его на переработку в соответствии с местными законами и правилами страны или региона эксплуатации.
 - Аккумулятор необходимо извлечь из устройства до его утилизации.
 - Перед извлечением аккумулятора устройство следует отключить от сети питания.
 - Аккумулятор должен быть утилизирован безопасным способом.
 - Перед извлечением батарей рекомендуем разрядить их и убедиться, что устройство отключено от источника питания.
 - 1). Выкрутите винт внизу, затем снимите крышку.
 - 2). Отсоедините разъём аккумуляторной батареи, затем извлеките батареи. Будьте аккуратны, чтобы не повредить корпус батарей и не получить травму.
 - 3). Сдайте батареи в профессиональную организацию по утилизации.

Описание изделия

Комплект поставки

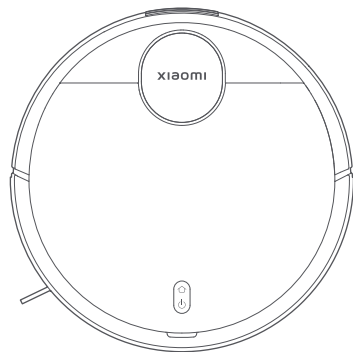

Робот-пылесос



Щетка для очистки
(Видна, когда крышка
открыта)



Щетка
(Предустановлена на
роботе-пылесосе)

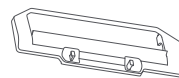

Крышка щетки
(Предустановлена на
роботе-пылесосе)



Боковая щетка

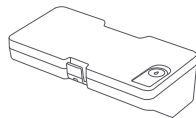

Контейнер для сбора пыли
2-в-1 с водным резервуаром
(Для режимов сухой и влажной
уборки)

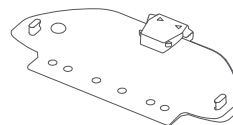

Держатель губки

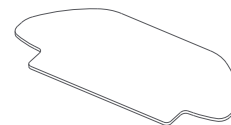

Губка
(Предустановлена на
держателе губки)

Примечание: Иллюстрации изделия, комплектующих и пользовательского интерфейса в руководстве пользователя представлены исключительно в ознакомительных целях. Фактические характеристики прибора и его функции могут отличаться в связи с улучшениями продукта.

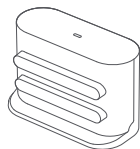

Зарядная док-станция



Адаптер питания



Руководство пользователя

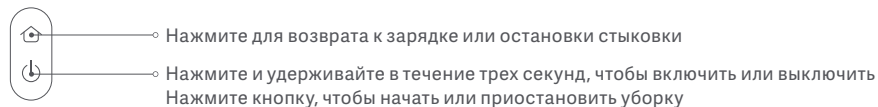
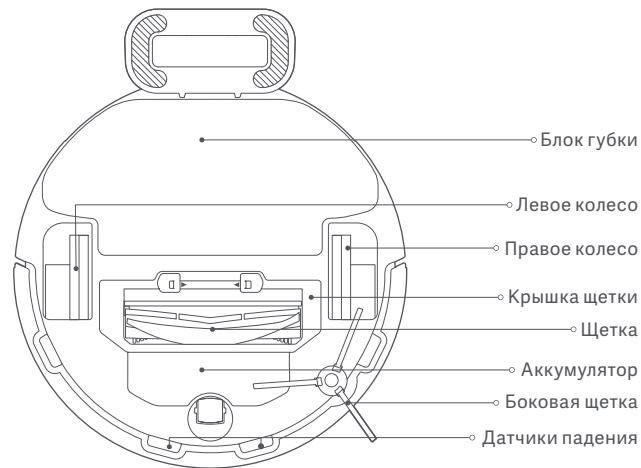
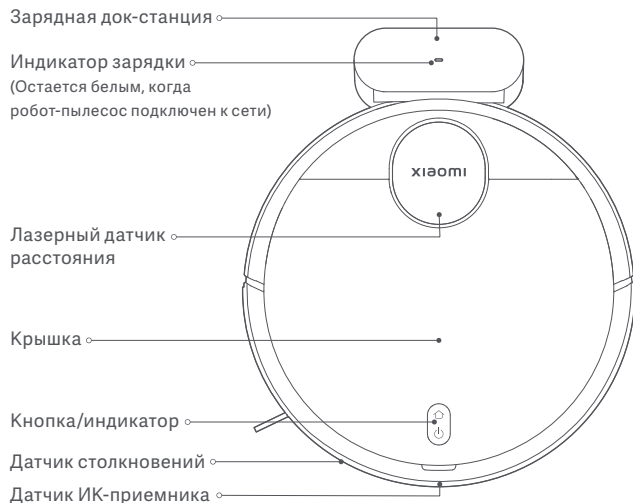

Описание индикатора статуса

Белый цвет	Работает в нормальном режиме
Медленно мигает белым	Заряжается
Мигает белым	Возврат к зарядке/Прошивка обновляется

Желтый	Отключено от сети Wi-Fi
Мигает желтым	Ошибка
Не горит	Выключение/В режиме сна

Перед использованием

1. Удалите транспортировочные подушечки.

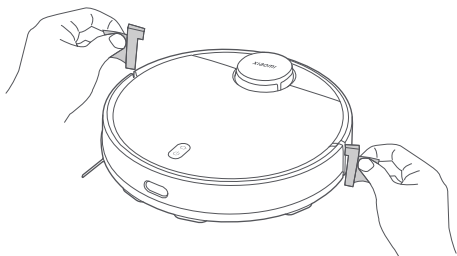

2. Установите боковую щетку.

Извлеките боковую щетку и установите ее в положение, указанное на рисунке. Боковая щетка будет правильно установлена, когда вы услышите «щелчок».

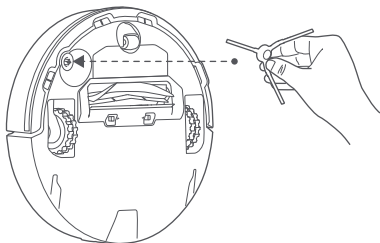

3. Снимите защитную пленку с зарядной док-станции, прислоните зарядную док-станцию к стене. Подключите ее к источнику питания.

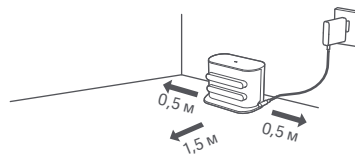

ПРЕДОСТЕРЕЖЕНИЯ:

- Не размещайте зарядную док-станцию в местах, подверженных воздействию прямых солнечных лучей.
- Убедитесь, что никакие предметы не размещены в пределах 0,5 м слева и справа и в пределах 1,5 м перед зарядной док-станцией.

4. Зарядите робот-пылесос.

Поместите робот-пылесос на зарядную док-станцию для зарядки.

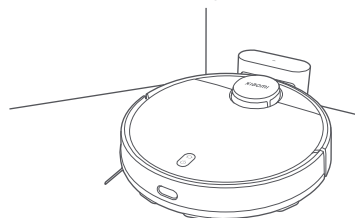

Примечания:

- Перед первым использованием робота-пылесоса рекомендуется полностью зарядить его, чтобы сохранить оптимальную производительность аккумулятора и продлить срок его службы.
- Робот-пылесос автоматически включается, находясь на зарядной док-станции, и во время зарядки аккумулятора не выключается.

Подключение к приложению Mi Home/Xiaomi Home

Устройство работает с помощью приложения Mi Home/Xiaomi Home*. Используйте приложение Mi Home/Xiaomi Home, чтобы управлять устройством и взаимодействовать с другими устройствами умного дома.

Отсканируйте QR-код, чтобы скачать и установить приложение. Вы будете перенаправлены на страницу настройки подключения, если приложение уже установлено. Или выполните поиск по запросу «Mi Home/Xiaomi Home» в App Store, чтобы скачать и установить приложение.



D5A882B5



Откройте приложение Mi Home/Xiaomi Home, нажмите «+» в правом верхнем углу и следуйте инструкциям по добавлению устройства.

* В Европе приложение называется «Xiaomi Home» (кроме России). Название приложения, которое отображается на вашем устройстве, должно быть принято по умолчанию.

Примечания:

- Версия приложения могла обновиться. Следуйте инструкциям для текущей версии приложения.
- Если не удается отсканировать QR-код робота-пылесоса, вы можете добавить его через поиск по названию.
- При подключении робота-пылесоса к приложению Mi Home/Xiaomi Home с помощью устройства с iOS следуйте инструкциям в приложении, чтобы подключиться к точке доступа робота-пылесоса «xiaomi-vacuum-b106bk_mibtxxxx».

Сброс настроек Wi-Fi

Когда робот-пылесос включен, нажмите и удерживайте кнопки  и  в течение семи секунд. Настройки Wi-Fi успешно сброшены, когда вы услышите голосовую подсказку.

Сброс настроек системы

Нажмите и удерживайте кнопку  в течение пяти секунд, пока не услышите звуковой сигнал, а затем снова нажмите и удерживайте кнопку  в течение пяти секунд, пока не услышите голосовую подсказку. Затем робот-пылесос перезапускается, а такие настройки, как плановая уборка и настройки Wi-Fi, восстанавливаются до заводских значений по умолчанию.

Распространенные проблемы

Робот-пылесос не может подключиться к сети Wi-Fi.

Робот-пылесос не может подключиться к сети «xiaomi-vacuum-b106bk_mibtxxxx» в приложении Mi Home/Xiaomi Home.

Возможные причины и решения

- Проверьте, правильно ли введен пароль для Wi-Fi.
- Робот-пылесос не поддерживает полосу частот сети 5 ГГц. Пожалуйста, используйте сеть 2,4 ГГц.
- Сигнал Wi-Fi слишком слабый. Убедитесь, что робот-пылесос находится в зоне покрытия Wi-Fi с сильным сигналом.
- Возникла проблема с подключением к сети Wi-Fi. Сбросьте настройки сети Wi-Fi и скачайте последнюю версию приложения Mi Home/Xiaomi Home, а затем повторите попытку подключения.

Убедитесь, что робот-пылесос находится в зоне покрытия Wi-Fi с сильным сигналом, затем перезагрузите Wi-Fi робота-пылесоса и повторно подключитесь к сети.

Инструкция

Начать сухую и влажную уборку

1. Извлеките контейнер для сбора пыли 2-в-1 с резервуаром для воды, откройте заглушку, наполните чистой водой и снова закрепите заглушку. Установите контейнер для сбора пыли 2-в-1 с резервуаром для воды на робот-пылесос в направлении, указанном на рисунке, и убедитесь, что зажим надежно защелкнулся.

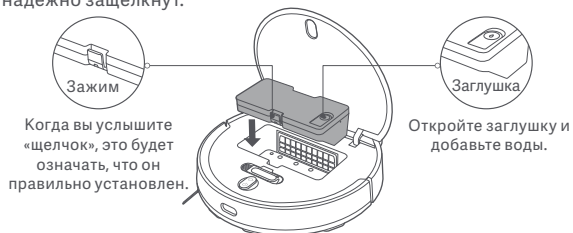

ПРЕДОСТЕРЕЖЕНИЯ:

- Извлеките контейнер для сбора пыли 2-в-1 с резервуаром для воды, прежде чем добавлять воду. Не добавляйте жидкости, такие как горячая вода, моющие или дезинфицирующие средства, чтобы не повредить робот-пылесос.
- Из-за производственных испытаний контейнер для сбора пыли 2-в-1 с резервуаром для воды может иметь пятна от воды, что является нормальным явлением.

2. Перед использованием функции уборки пылесосом и влажной уборки смочите губку и отожмите ее, а затем установите на держатель губки. Сдвиньте держатель губки вдоль нижней части робота-пылесоса горизонтально в направлении, указанном на рисунке, вплоть до щелчка.

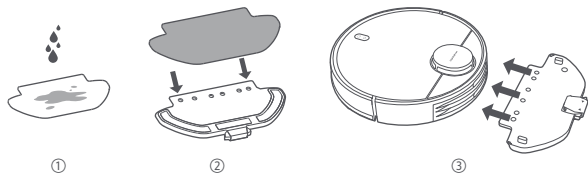

3. Нажмите кнопку , чтобы начать уборку пылесосом и влажную уборку.

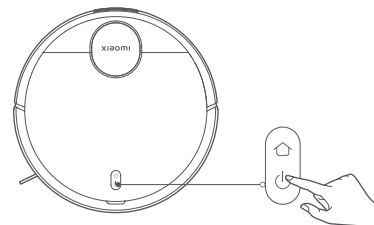

ПРЕДОСТЕРЕЖЕНИЯ:

- Извлеките контейнер для сбора пыли 2-в-1 с резервуаром для воды и своевременно вылейте остатки воды после завершения уборки. Затем очистите и высушите губку, чтобы предотвратить появление неприятного запаха или плесени.
- Когда робот-пылесос работает, установите виртуальные стены или зоны ограниченного доступа для ковров в вашем доме, чтобы робот-пылесос не запутался в ковре.

Если необходима только функция пылесоса, снимите держатель губки.

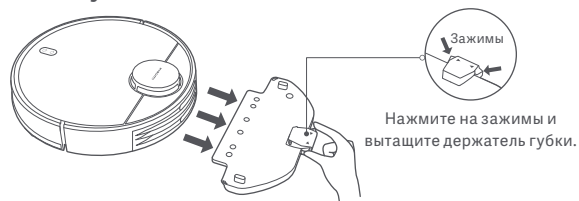

Уход и техническое обслуживание

Пауза



Когда робот-пылесос работает, нажмите любую кнопку, чтобы приостановить его на паузу. Чтобы возобновить уборку, нажмите кнопку .

Примечание: Робот-пылесос переходит в спящий режим после паузы или периода ожидания в течение пяти минут. Нажмите любую кнопку, чтобы вывести пылесос из спящего режима.

Добавление воды или чистка губки

Когда робот-пылесос работает, сначала приостановите его работу, а затем извлеките контейнер для сбора пыли 2-в-1 с резервуаром для воды, чтобы добавить воды или почистить губку. Затем установите на место контейнер для сбора пыли 2-в-1 с резервуаром для воды и нажмите кнопку , чтобы возобновить задачу.

Возвращение на док-станцию и зарядка

Когда робот-пылесос работает, нажмите кнопку , чтобы приостановить программу на паузу, и нажмите кнопку  еще раз, чтобы отправить робот-пылесос обратно на зарядную док-станцию для зарядки. Когда робот-пылесос находится в режиме ожидания и не подключен к зарядной док-станции, нажмите кнопку , чтобы вернуть робот-пылесос на зарядную док-станцию для зарядки.

Когда задача завершена или батарея слишком разряжена, робот-пылесос автоматически вернется на зарядную док-станцию для зарядки.

Режим «Не беспокоить»

В режиме «Не беспокоить» (DND) робот-пылесос не возобновляет уборку, не выполняет уборку по расписанию и не воспроизводит голосовые подсказки, а индикатор выключается через одну минуту зарядки. Функцию можно включить и выключить в приложении.

Примечание: Пожалуйста, обратитесь к приложению для получения дополнительных функций, включая «Очистить там», «Возобновить очистку», «Очистка по расписанию» и «Виртуальные стены».

Примечания:

- При первом использовании робота-пылесоса следуйте инструкциям в приложении, чтобы завершить быстрое создание карты. Чтобы гарантировать точное картографирование, рекомендуется следить за роботом-пылесосом и удалять любые препятствия на поверхности, когда он создает карту. Убедитесь, что робот-пылесос начал работу с зарядной док-станции.
- Если робот-пылесос может застрять или поцарапать поверхность мебели в некоторых местах, вы можете установить запретные зоны в приложении, чтобы предотвратить проникновение робота-пылесоса в данные зоны.

Контейнер для сбора пыли 2-в-1 с резервуаром для воды и фильтр

1. Извлеките контейнер для сбора пыли 2-в-1 с резервуаром для воды и выньте фильтр.

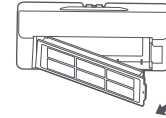

2. Удалите весь мусор и очистите контейнер для сбора пыли 2-в-1 с резервуаром для воды с помощью щетки для очистки.

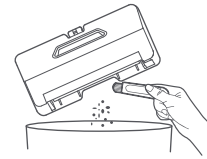

ПРЕДОСТЕРЕЖЕНИЯ:

- Не ополаскивайте и не мочите контейнер для сбора пыли 2-в-1 с резервуаром для воды.
- Регулярно очищайте контейнер для сбора пыли 2-в-1 с резервуаром для воды, чтобы предотвратить накопление грязи. Это поможет сохранить оптимальную производительность.

3. Очистите фильтр щеткой для очистки.

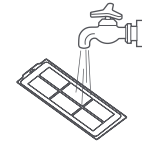
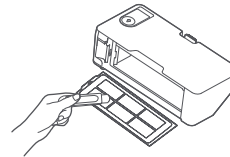

Примечание: Можно ополоснуть фильтр водой. Перед повторной установкой убедитесь, что он полностью высох. Не рекомендуется часто его ополаскивать.

Губка

Снимите губку с держателя губки. Промойте ее и дайте высохнуть на воздухе.

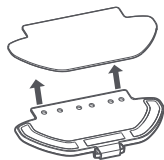

Датчик падения

Рекомендуется очищать датчик падения с помощью мягкой ткани каждые три месяца.

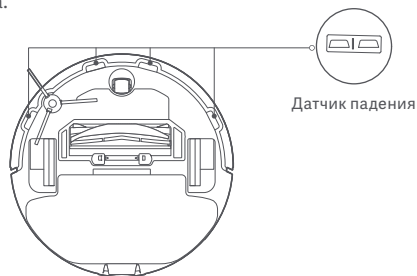

Щетка и боковая щетка

1. Снимите боковую щетку.
2. Нажмите и удерживайте зажимы, чтобы снять крышку щетки, затем снимите щетку и вытащите подшипник щетки.
3. Очистите с помощью щетки для очистки.

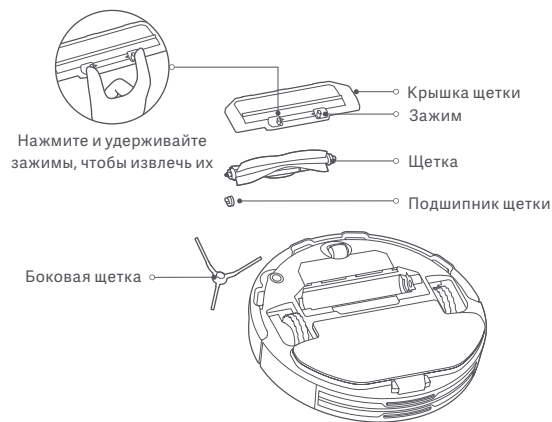

Очистка щетки

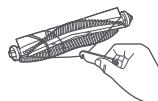

Удалите волосы

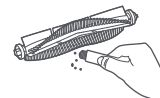

Удалите грязь и мусор

Комплекту ющие	Частота техобслуживания	Частота замены
Боковая щетка	Каждые две недели	Каждые 3-6 месяцев
Щетка	Еженедельно	Каждые 6-12 месяцев
Фильтр	Еженедельно	Каждые 3-6 месяцев
Крышка щетки	/	Каждые 3-6 месяцев (либо по мере изнашивания)
Губка	После каждого использования	Каждые 3-6 месяцев (либо по мере изнашивания)

Примечание: Пожалуйста, обратитесь к таблице для замены деталей, чтобы обеспечить оптимальный эффект очистки.

Распространенные проблемы

Проблемы	Возможные причины и решения
Робот-пылесос не включается.	Низкий уровень заряда аккумулятора. Полностью зарядите робот-пылесос и повторите попытку. Температура окружающей среды слишком низкая (менее 0 °C) или слишком высокая (более 35 °C).
Робот-пылесос не начинает уборку.	Низкий уровень заряда аккумулятора. Полностью зарядите робот-пылесос и повторите попытку.

Проблемы	Возможные причины и решения
Робот-пылесос не возобновляет уборку.	Убедитесь, что робот-пылесос не переведен в режим «Не беспокоить», в котором возобновление уборки роботом-пылесосом невозможно. Робот-пылесос не может продолжить уборку, если его вручную возвращают на док-станцию для зарядки или помещают на зарядную док-станцию.
Робот-пылесос не возвращается на зарядную док-станцию.	Вокруг зарядной док-станции слишком много препятствий. Переместите зарядную док-станцию в более свободное место. Робот-пылесос расположен слишком далеко от зарядной док-станции. Поставьте его ближе к зарядной док-станции и повторите попытку.
Робот-пылесос не заряжается.	Убедитесь, что вокруг зарядной док-станции достаточно свободного пространства, а зарядные контакты не покрыты пылью и не закрыты посторонними предметами. Температура окружающей среды слишком низкая (менее 0 °C) или слишком высокая (более 35 °C).
Робот-пылесос действует необычным образом.	Выключите робот-пылесос и затем перезапустите его.
Робот-пылесос не выполняет уборку по расписанию.	Убедитесь, что робот-пылесос подключен к сети, иначе он не сможет синхронизировать время и выполнить запланированную уборку. Убедитесь, что робот-пылесос не переведен в режим «Не беспокоить». Режим «Не беспокоить» не позволит роботу-пылесосу выполнять запланированные уборки.

Проблемы	Возможные причины и решения
Робот-пылесос продолжает отключаться.	Убедитесь, что робот-пылесос подключен к сети и постоянно находится в зоне покрытия Wi-Fi.
Во время уборки робот-пылесос издает странные звуки.	В щетку, боковую щетку или одно из колес мог попасть посторонний предмет. Выключите робот-пылесос и удалите какой-либо мусор.
Робот-пылесос убирает неэффективно или оставляет после себя пыль.	Контейнер для сбора пыли «2-в-1» с водным резервуаром заполнен. Очистите его. Фильтр засорился. Очистите его. В щетку попал посторонний предмет. Очистите щетку.

Устранение неполадок

Когда робот-пылесос сталкивается с проблемой, он может воспроизвести голосовую подсказку. Пожалуйста, обратитесь к информации ниже, чтобы решить соответствующую проблему.

Сообщения об ошибке	Возможные причины и решения
Убедитесь, что контейнер для пыли с водным резервуаром "два-в-одном" установлен.	Убедитесь, что контейнер для сбора пыли «2-в-1» с водным резервуаром надежно установлен.
Убедитесь, что губка установлена.	Убедитесь, что держатель губки и сама губка надежно установлены.

Сообщения об ошибке	Возможные причины и решения
Для запуска переместите робот-пылесос на ровную поверхность.	Робот-пылесос наклоняется при запуске. Переместите робот-пылесос на горизонтальную ровную поверхность и запустите его снова. Вы также можете сбросить уровень робота-пылесоса в приложении Mi Home/Xiaomi Home, а затем перезапустить его.
Верните робот-пылесос на док-станцию для зарядки.	Робот-пылесос не может вернуться на зарядную док-станцию для зарядки. Поместите робот-пылесос на зарядную док-станцию и проверьте, подключена ли зарядная док-станция к источнику питания.
Уберите любые препятствия вокруг робота-пылесоса и повторите попытку.	Возможно, робот-пылесос мог запутаться или застрять. Уберите все препятствия вокруг него.
Прежде чем начать, убедитесь, что лазерный датчик расстояния ничем не заблокирован.	Удалите все посторонние предметы, которые могут препятствовать или заблокировать лазерный датчик расстояния. Если проблема не устранена, переместите робот-пылесос на новое место и перезапустите его.
Протрите датчик падения и переместите робот-пылесос на новое место для запуска.	Часть робота-пылесоса может находиться в подвешенном состоянии. Переместите робот-пылесос и перезапустите его. Такая ошибка также возможна, если датчик падения грязный. Вытрите грязь с датчика падения.
Удалите любые посторонние объекты в зоне датчика столкновения.	Возможно, датчик столкновения заклинило. Аккуратно постучите по нему несколько раз, чтобы удалить посторонние предметы. Если никакие посторонние предметы не выпали, переставьте робот-пылесос на другое место и перезапустите его.

Технические характеристики

Робот-пылесос

Название	Робот-пылесос
Модель	B106GL
Номинальное напряжение	14,8 В ===
Номинальная мощность	45 Вт
Напряжение при зарядке	20 В ===
Размеры изделия	φ 350 × 94,5 мм
Емкость батареи	3000 мА·ч (Реальная емкость) 3200 мА·ч (Номинальная емкость)
Вес нетто	4,8 кг
Беспроводное подключение	Wi-Fi IEEE 802.11 b/g/n, 2,4 ГГц Bluetooth 4.2
Рабочий диапазон частот	2400-2483,5 МГц
Максимальная выходная мощность	<20 дБм

При обычных условиях использования между антенной данного оборудования и телом пользователя должно сохраняться расстояние не менее 20 см.

Зарядная док-станция

Модель	CDZB106GL
Номинальное входное напряжение	20 В === 1,2 А
Номинальное выходное напряжение	20 В === 1,2 А
Размеры изделия	152 × 74,6 × 99,5 мм

Адаптер питания

Производитель	Zhongshan Baolijin Electronic Co., Ltd.
Модель	BLJ24W200120P-V
Вход	100–240 В~ 50/60 Гц 0,6 А
Выход	20,0 В === 1,2 А 24,0 Вт
Средний КПД в активном состоянии	86,2 %
КПД при низкой нагрузке (10 %)	81,5 %
Энергопотребление без нагрузки	0,10 Вт

Информация о соответствии требованиям

Декларация о соответствии нормативным требованиям ЕС



Настоящим компания Xiaomi Communications Co., Ltd. заявляет, что тип радиооборудования B106GL соответствует требованиям Директивы 2014/53/EU. Полный текст декларации о соответствии нормативным требованиям ЕС доступен по следующему адресу: <http://www.mi.com/global/service/support/declaration.html>

Информация об утилизации и переработке отходов электрического и электронного оборудования



Все изделия, обозначенные символом раздельного сбора отработанного электрического и электронного оборудования (WEEE, директива 2012/19/EU), следует утилизировать отдельно от несортируемых бытовых отходов. С целью охраны здоровья и защиты окружающей среды такое оборудование необходимо сдавать на переработку в специальные пункты приема электрического и электронного оборудования, определенные правительством или местными органами власти. Правильная утилизация и переработка помогут предотвратить возможные негативные последствия для окружающей среды и здоровья человека. Чтобы узнать, где находятся такие пункты сбора и как они работают, обратитесь в компанию, занимающуюся установкой оборудования, или в местные органы власти.



Меры предосторожности при хранении и транспортировке:

- Не допускайте столкновения робота-пылесоса с окружающими предметами.
- Не транспортируйте робот-пылесос при температуре выше 50 °C или ниже -20 °C.
- Рекомендуемая температура хранения робота-пылесоса: -5–40 °C, рекомендуемая влажность воздуха: 5–85 %.
- Срок службы: 2 года при условии нормального использования (не более 2 часов ежедневно)

Правила и условия реализации: без ограничений. Информация об импортере указана на упаковке.

Дата изготовления: см. на упаковке

Сделано в Китае

Соответствие техническим регламентам:

ТР ТС 020/2011 «Электромагнитная совместимость технических средств»
ТР ТС 004/2011 «О безопасности низковольтного оборудования»
ТР ЕАЭС 037/2016 «Об ограничении применения опасных веществ в изделиях электротехники и радиоэлектроники»

ГАРАНТИЙНОЕ УВЕДОМЛЕНИЕ

НАСТОЯЩАЯ ГАРАНТИЯ ДАЕТ ВАМ ОПРЕДЕЛЕННЫЕ ПРАВА, А В ЗАВИСИМОСТИ ОТ ЗАКОНОДАТЕЛЬСТВА ВАШЕЙ СТРАНЫ, ПРОВИНЦИИ ИЛИ ШТАТА ОНИ МОГУТ БЫТЬ БОЛЕЕ ШИРОКИМИ. В НЕКОТОРЫХ СТРАНАХ, ПРОВИНЦИЯХ И ШТАТАХ ЗАКОНОМ О ЗАЩИТЕ ПРАВ ПОТРЕБИТЕЛЕЙ ПРЕДУСМОТРЕН МИНИМАЛЬНЫЙ ГАРАНТИЙНЫЙ СРОК. КОМПАНИЯ XIAOMI НЕ ИСКЛЮЧАЕТ, НЕ ОГРАНИЧИВАЕТ И НЕ ПРИОСТАНАВЛИВАЕТ ОСУЩЕСТВЛЕНИЕ ДРУГИХ ВАШИХ ЗАКОННЫХ ПРАВ. РЕКОМЕНДУЕМ ОЗНАКОМИТЬСЯ С ЗАКОНАМИ ВАШЕЙ СТРАНЫ, ПРОВИНЦИИ ИЛИ ШТАТА ДЛЯ ПОЛНОГО ПОНИМАНИЯ СВОИХ ПРАВ.

1.ОГРАНИЧЕННАЯ ГАРАНТИЯ НА ПРОДУКТ

Компания Xiaomi гарантирует, что материалы и качество продуктов исключают возникновение дефектов при условии их нормального использования в соответствии с руководством по эксплуатации в течение гарантийного срока.

Продолжительность и условия правовых гарантий представлены в соответствующих местных законах. Дополнительные сведения о преимуществах гарантий для потребителей см. на официальном веб-сайте Xiaomi <https://www.mi.com/global/support/warranty>

Компания Xiaomi гарантирует первоначальному покупателю, что материалы и качество ее продуктов исключают возникновение дефектов при условии их нормального использования в течение вышеуказанного периода. Xiaomi не гарантирует, что работа продукта будет бесперебойной или безошибочной. Xiaomi не несет ответственности за убытки, понесенные в результате несоблюдения инструкций по использованию продукта.

2.СРЕДСТВА ПРАВОВОЙ ЗАЩИТЫ

Если обнаружен дефект оборудования и компания Xiaomi получила обоснованную претензию в течение гарантийного периода, Xiaomi обязуется (1) выполнить ремонт продукта бесплатно, (2) заменить изделие или (3) возместить стоимость продукта, исключая возможные расходы по доставке.

3. КАК ПОЛУЧИТЬ ГАРАНТИЙНОЕ ОБСЛУЖИВАНИЕ

Чтобы получить гарантийное обслуживание, вы должны доставить продукт в оригинальной или аналогичной упаковке, обеспечив равноценную степень защиты продукта, по адресу, указанному Xiaomi. Компания Xiaomi вправе потребовать предоставить доказательства или доказательство покупки и/или выполнить требования регистрации перед получением гарантийного обслуживания, если иное не предусмотрено законодательством.

4. ИСКЛЮЧЕНИЯ И ОГРАНИЧЕНИЯ

Данная ограниченная гарантия распространяется только на продукт, изготовленный компанией Xiaomi или для нее и содержащий ее товарные знаки, торговое наименование или логотип «Xiaomi» либо «Mi», если иное не предусмотрено компанией Xiaomi.

Ограниченная гарантия не распространяется на (а) повреждения в результате стихийных бедствий, например удара молнии, смерча, наводнения, пожара, землетрясения или других экзогенных факторов; (б) следствия халатности; (в) коммерческое использование; (г) внесенные изменения или модификации любой части продукта; (д) повреждения, вызванные использованием продуктов других производителей; (е) повреждения в результате несчастного случая, злоупотребления или неправильного использования; (ж) повреждения, вызванные применением продукта за пределами разрешенного или допускаемого использования, описанного Xiaomi, а также в результате несоответствующего напряжения или питания; (з) повреждения из-за обслуживания (включая обновления и расширения) лицом, не являющимся представителем компании Xiaomi.

Создание резервной копии данных, программного обеспечения и других материалов, которые вы можете хранить на продукте, является вашей ответственностью. Компания Xiaomi не несет ответственности за потерю или переформатирование данных, программного обеспечения и других материалов, содержащихся в оборудовании, в процессе эксплуатации. Ни один реселлер, агент или сотрудник компании Xiaomi не уполномочен вносить изменения или дополнения в настоящую гарантию. Если какое-либо условие окажется незаконным или юридически недействительным, законность или исполнимость остальных положений не должна быть затронута или нарушена.

Послепродажное обслуживание осуществляется в стране или регионе покупки, за исключением случаев, запрещенных законом, или если иное предусмотрено компанией Xiaomi.

Настоящая гарантия не покрывает продукты, которые не были должным образом импортированы, были изготовлены не компанией Xiaomi и/или приобретены не у Xiaomi либо ее официального представителя. Согласно действующему законодательству, вы можете рассчитывать на гарантии от официального дистрибьютора, который продал продукт. Поэтому компания Xiaomi предлагает обращаться к продавцу, у которого вы приобрели продукт. Настоящая гарантия не распространяется на Гонконг и Тайвань.

5. ПОДРАЗУМЕВАЕМЫЕ ГАРАНТИИ

За исключением случаев, запрещенных законодательством, подразумеваемые гарантии (включая гарантии товарного состояния и пригодности для конкретной цели) имеют ограниченный срок действия, который не может превышать срок действия настоящей ограниченной гарантии. В некоторых юрисдикциях не допускается ограничение срока действия подразумеваемой гарантии. В таких случаях указанное ограничение не применяется.

6. ОГРАНИЧЕНИЕ ПОВРЕЖДЕНИЯ

За исключением случаев, запрещенных законодательством, компания Xiaomi не несет ответственности за повреждения в результате ДТП, косвенных, специальных или последующих повреждений, включая потерю прибыли, доходов или данных, убытки, возникшие в результате нарушения явных или подразумеваемых гарантий или условий, или по любой другой законной теории, даже если компания Xiaomi была предупреждена о возможности таких повреждений. В некоторых юрисдикциях не допускается исключение или ограничение ответственности за специальные, косвенные или последующие убытки. В таких случаях указанные выше ограничения не применяются.

7. КОНТАКТЫ КОМПАНИИ XIAOMI

Подробную информацию для клиентов см. на сайте

<https://www.mi.com/global/support/warranty>

Контактным лицом для послепродажного обслуживания может быть любое лицо из авторизованной сервисной сети Xiaomi, авторизованный дистрибьютор Xiaomi или продавец, у которого вы приобрели продукт. Если у вас возникли какие-либо вопросы, обратитесь к соответствующему лицу в компании Xiaomi.

Версия руководства пользователя: V1.0

Instrukcje dotyczące bezpieczeństwa

Przed rozpoczęciem korzystania z produktu należy dokładnie zapoznać się z niniejszą instrukcją i zachować ją na przyszłość.

Ten produkt jest przeznaczony wyłącznie do czyszczenia podłóg w warunkach domowych. Nie należy używać go na zewnątrz, na powierzchniach innych niż podłogi ani w obiektach handlowych lub przemysłowych.

Ograniczenia w użytkowaniu

- Ten produkt może być używany przez dzieci w wieku powyżej 8 lat oraz osoby o ograniczonych zdolnościach ruchowych, postrzegania lub umysłowych, a także przez osoby bez doświadczenia ze sprzętem bądź z brakiem wiedzy na jego temat, jeśli odbywa się to pod nadzorem lub zgodnie z instrukcją użytkowania sprzętu w bezpieczny sposób i ze zrozumieniem występujących zagrożeń. Dzieci nie powinny bawić się urządzeniem. Czyszczenie i konserwacja nie mogą być przeprowadzane przez dzieci bez nadzoru.
- Urządzenie należy stosować wyłącznie z zasilaczem zawartym w zestawie.
- Ten produkt zawiera akumulator, który może być wymieniany jedynie przez wykwalifikowane osoby.
- Szczotkę do czyszczenia należy trzymać poza zasięgiem dzieci.
- Włosy, luźne elementy odzieży, palce i inne części ciała trzymać z dala od otworów i

ruchomych komponentów.

- Nie używać odkurzacza robota do czyszczenia jakichkolwiek palnych substancji.
- Nie podnosić odkurzacza robota za pokrywę czujnika laserowego.
- Przed czyszczeniem lub konserwacją upewnić się, że odkurzacz robot jest wyłączony, a zasilacz – odłączony od zasilania.
- Ten odkurzacz robot służy wyłącznie do czyszczenia podłóg w środowisku domowym. Nie należy używać go na zewnątrz, w tym na otwartych balkonach lub powierzchni, która nie jest podłogą, np. na sofie, ani w środowisku komercyjnym czy przemysłowym.
- Nie należy używać odkurzacza robota w środowisku zawieszonym nad poziomem gruntu, takim jak antresola, otwarty balkon lub na górnej powierzchni mebli, bez zabezpieczenia.
- Nie należy używać odkurzacza robota w temperaturze powyżej 35°C lub poniżej 0°C, a także na podłogach, na których rozlane są płyny lub lepkie substancje.
- Przed użyciem odkurzacza robota należy podnieść z podłogi wszelkie przewody, aby zapobiec ich przemieszczaniu podczas czyszczenia.
- Usunąć delikatne lub luźne przedmioty z podłogi, takie jak wazon-y lub plastikowe torby, aby zapobiec zablokowaniu się odkurzacza robota lub zderzaniu z przeszkodami i powodowaniu uszkodzeń.

- Nie wolno umieszczać dzieci, zwierząt domowych ani żadnych przedmiotów na odkurzaczu robocie, niezależnie od tego, czy jest on nieruchomy, czy się porusza.
- Nie korzystać z funkcji mycia na dywanach.
- Nie używać odkurzacza robota do usuwania twardych lub ostrych przedmiotów, np. materiałów budowlanych, szkła i gwoździ.
- Nie spryskiwać odkurzacza robota żadnym płynem. Przed ponownym założeniem pojemnika na kurz 2 w 1 ze zbiornikiem na wodę należy upewnić się, że jest on całkowicie suchy.
- Nie należy kłaść odkurzacza robota do góry nogami. Obudowa radaru laserowego nigdy nie powinna dotykać podłoża.
- Czujnik laserowy w tym produkcie spełnia wymogi normy IEC 60825-1: 2014 w sprawie produktów laserowych klasy 1. Podczas korzystania z produktu należy unikać bezpośredniego kontaktu z oczami.
- Tego produktu należy używać wyłącznie zgodnie z instrukcją obsługi. Użytkownicy są odpowiedzialni za wszelkie straty lub szkody wynikające z niewłaściwego użytkowania tego produktu.
- Szczegółową elektroniczną instrukcję obsługi można znaleźć na stronie www.mi.com/global/service/userguide

Akumulatory i ładowanie

- OSTRZEŻENIE: Nie używać zamienników akumulatora ani stacji ładującej.
- OSTRZEŻENIE: Używać wyłącznie zasilacza dostarczonego z tym urządzeniem.
- OSTRZEŻENIE: Do ładowania akumulatora należy używać wyłącznie odłączanego zasilacza dostarczonego z tym urządzeniem.
- Do stosowania wyłącznie z zasilaczem <BLJ24W200120P-V>.
- Nie podejmować samodzielnych prób rozbierania, naprawy lub modyfikowania akumulatora lub stacji ładującej.
- W razie przecieku akumulatora należy natychmiast odłączyć odkurzacz robot od zasilania. W razie fizycznego kontaktu z substancją, która wyciekła z akumulatora, należy natychmiast przepłukać narażone miejsce dużą ilością wody i skontaktować się z lekarzem.
- Nie wystawiać urządzenia ani akumulatora na działanie nadmiernej temperatury.
- Należy pamiętać o ryzyku, jakie stwarzają zaciski urządzenia zasilanego akumulatorowo lub o ryzyku zwarcia w zaciskach akumulatora spowodowanego metalowymi obiektami.
- Nie stawiać stacji ładującej obok źródła ciepła.
- Nie używać mokrej szmatki ani ściereczki z płynem do wycierania styków ładowania stacji ładującej.

- Jeżeli odkurzacz robot nie będzie używany przez dłuższy czas, należy naładować go do pełna, a następnie wyłączyć i przechowywać w chłodnym i suchym miejscu. Ładować odkurzacz robot przynajmniej raz na 3 miesiące, aby uniknąć nadmiernego rozładowania akumulatora.
- Akumulator litowo-jonowy zawiera substancje niebezpieczne dla środowiska. Przed utylizacją odkurzacza robota należy najpierw wyjąć akumulator, a następnie zutylizować go lub poddać recyklingowi zgodnie z lokalnymi przepisami i regulacjami prawnymi kraju lub regionu, w którym jest używany.
- Przed zutylizowaniem urządzenia należy wyjąć z niego baterię.
- Podczas wyjmowania akumulatora urządzenie musi być odłączone od sieci zasilającej.
- Akumulator należy zutylizować w sposób bezpieczny.
- Podczas wyjmowania akumulator powinien być wyczerpany i odłączony od zasilania.
 - 1). Odkręcić śrubę u dołu i zdjąć pokrywę.
 - 2). Odłączyć złącze akumulatora i wyjąć go. Aby uniknąć obrażeń, należy uważać, aby nie uszkodzić komory akumulatora.
 - 3). Akumulatory należy oddawać do utylizacji firmie zajmującej się recyklingiem odpadów.

Przegląd produktu

Zawartość opakowania

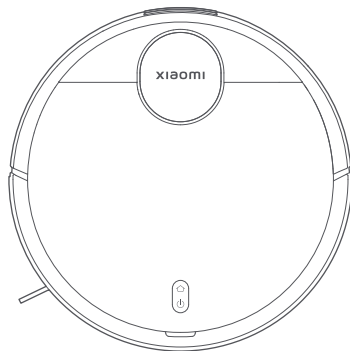

Odkurzacz robot



Szczotka czyszcząca
(widoczna po otwarciu
osłony)



Szczotka
(wstępnie zamontowana w
odkurzaczu robocie)

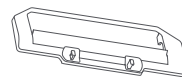

Osłona szczotki
(wstępnie zamontowana w
odkurzaczu robocie)



Szczotka boczna

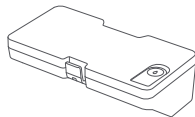

Pojemnik na kurz 2 w 1 ze
zbiornikiem na wodę
(do trybów odkurzania i
zmywania na mokro)

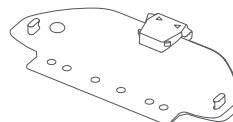

Uchwyt wkładu myjącego

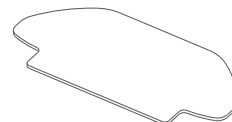

Wkład myjący
(wstępnie zamontowany
na uchwycie wkładu
myjącego)

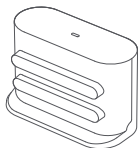

Stacja ładująca

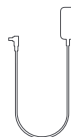

Zasilacz



Instrukcja obsługi

Uwaga: Ilustracje produktu, akcesoriów i interfejsu użytkownika przedstawione w niniejszej instrukcji obsługi służą jedynie jako odniesienie. Rzeczywisty produkt i funkcje mogą różnić się od przedstawionych w związku z ulepszeniami produktu.

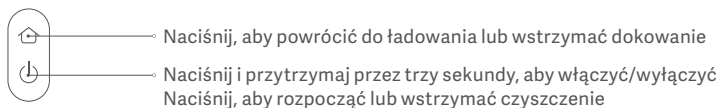
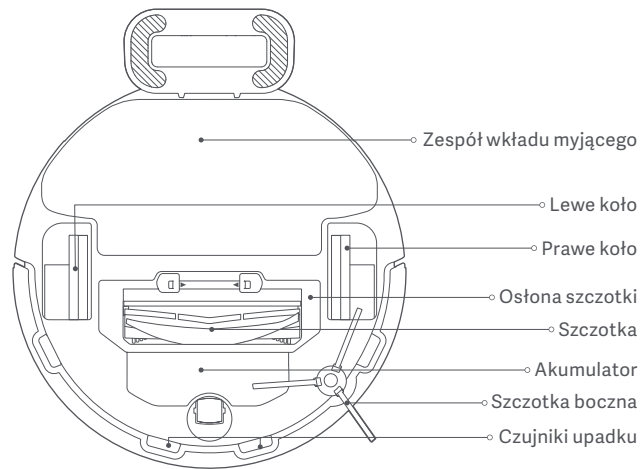
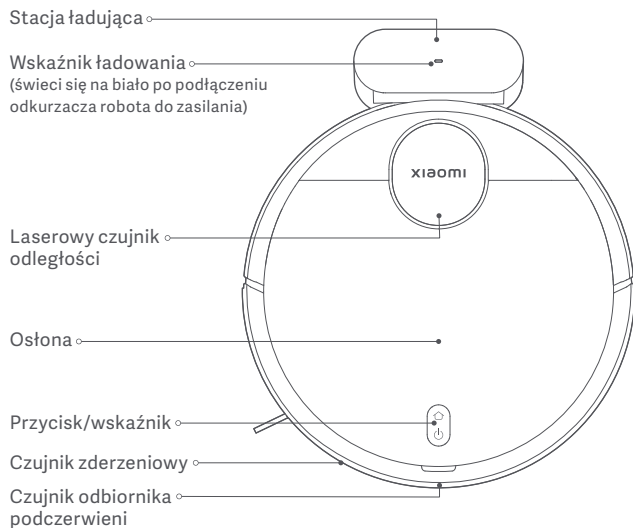

Opisy statusu wskaźnika

Światło białe	Normalne działanie	Światło żółte	Rozłączono Wi-Fi
Migające powoli światło białe	Ładowanie	Migające światło żółte	Błąd
Migające światło białe	Powrót do ładowania/trwa aktualizacja oprogramowania układowego	Wyłączone	Zakończenie/tryb uśpienia

Przed użyciem

1. Zdejmij paski ochronne.

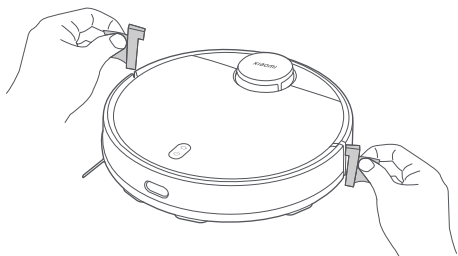

2. Zamontuj szczotkę boczną.

Wyjmij szczotkę boczną i zamontuj ją w położeniu wskazanym na rysunku. Po usłyszeniu kliknięcia szczotka boczna będzie prawidłowo zamontowana.

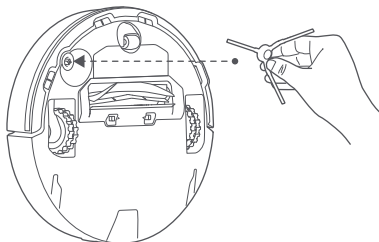

3. Zdejmij folię zabezpieczającą ze stacji ładującej i umieść tę stację naprzeciw ściany. Podłącz ją do zasilania.

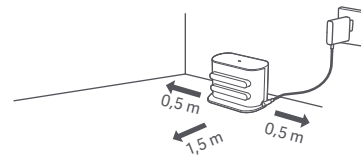

OSTRZEŻENIA:

- Nie umieszczaj stacji ładującej w miejscu bezpośrednio nasłonecznionym.
- Upewnij się, że po prawej i lewej stronie, w odległości 0,5 m, nie znajdują się żadne przedmioty, a z przodu stacji ładującej – w odległości 1,5 m.

4. Naładuj odkurzacz robot.

Umieść odkurzacz robot na stacji ładującej, aby go naładować.

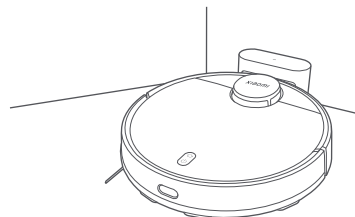

Uwagi:

- Przed pierwszym użyciem zaleca się pełne naładowanie odkurzacza robota, aby zapewnić optymalne osiągi akumulatora i zmaksymalizować jego żywotność.
- Odkurzacz robot włączy się automatycznie, gdy znajdzie się na stacji ładującej; nie można go wyłączyć podczas ładowania.

Łączenie z aplikacją Mi Home/Xiaomi Home

Ten produkt obsługuje aplikację Mi Home/Xiaomi Home*. Używaj aplikacji Mi Home/Xiaomi Home do sterowania urządzeniem i obsługi innych inteligentnych urządzeń domowych.

Zeskanuj kod QR, aby pobrać i zainstalować aplikację. Jeśli aplikacja jest już zainstalowana, nastąpi przekierowanie do strony konfiguracji połączenia. Aby pobrać i zainstalować aplikację, możesz też wyszukać nazwę „Mi Home/Xiaomi Home” w sklepie z aplikacjami.



D5AB82B5



Otwórz aplikację Mi Home/Xiaomi Home, naciśnij przycisk „+” w górnym prawym rogu ekranu i wykonaj polecenia, aby dodać urządzenie.

* Nazwa aplikacji Xiaomi Home obowiązuje w Europie (za wyjątkiem Rosji). Nazwa aplikacji wyświetlana w urządzeniu użytkownika jest obowiązująca.

Uwagi:

- Wersja aplikacji mogła zostać uaktualniona. Wykonuj instrukcje bieżącej wersji aplikacji.
- Jeśli nie można zeskanować kodu QR odkurzacza robota, aby dodać odkurzacza, można wyszukać jego nazwę.
- Łącząc odkurzacz robot z aplikacją Mi Home/Xiaomi Home za pomocą urządzenia z systemem iOS, postępuj zgodnie z instrukcjami w aplikacji, aby połączyć się z hotspotem tego odkurzacza o nazwie „xiaomi-vacuum-b106bk_mibtxxxx”.

Resetowanie Wi-Fi

Po włączeniu odkurzacza robota naciśnij i przytrzymaj przyciski  i  przez siedem sekund. Po usłyszaniu komunikatu głosowego Wi-Fi będzie pomyślnie zresetowane.

Resetowanie systemu

Naciśnij i przytrzymaj przycisk  przez pięć sekund, aż rozlegnie się dźwięk, a następnie ponownie naciśnij i przytrzymaj go przez pięć sekund, aż rozlegnie się komunikat głosowy. Odkurzacz robot uruchomi się ponownie, a ustawienia takie jak zaplanowane czyszczenie i Wi-Fi zostaną przywrócone do domyślnych wartości fabrycznych.

Typowe problemy

Odkurzacz robot nie może połączyć się z Wi-Fi.

Możliwe przyczyny i rozwiązania

- Sprawdź, czy hasło Wi-Fi jest prawidłowe.
- Odkurzacz robot nie obsługuje pasma częstotliwości 5 GHz. Użyj sieci 2,4 GHz.
- Sygnał Wi-Fi jest słaby. Upewnij się, że odkurzacz robot znajduje się w zasięgu sieci Wi-Fi i że sygnał jest silny.
- Wystąpił problem z połączeniem Wi-Fi. Zresetuj Wi-Fi i pobierz najnowszą wersję aplikacji Mi Home/Xiaomi Home, a następnie spróbuj ponownie nawiązać połączenie.

Odkurzacz robot nie może połączyć się z siecią „xiaomi-vacuum-b106bk_mibtxxxx” w aplikacji Mi Home/Xiaomi Home.

Upewnij się, że odkurzacz robot znajduje się w zasięgu sieci Wi-Fi i że sygnał jest silny, a następnie zresetuj Wi-Fi w odkurzaczu robocie i ponownie połącz go z siecią.

Użytkowanie

Rozpoczęcie odkurzania i mycia

1. Wyjmij pojemnik na kurz 2 w 1 ze zbiornikiem na wodę, otwórz zatyczkę, wypełnij czystą wodą, a następnie ponownie zamknij zatyczkę. Pojemnik na kurz 2 w 1 ze zbiornikiem na wodę należy montować na odkurzaczu robocie w kierunku wskazanym na rysunku; upewnij się, że zacisk jest dobrze zamknięty.

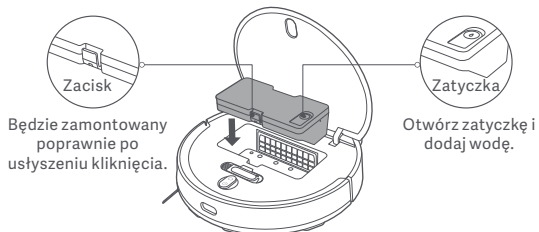

OSTRZEŻENIA:

- Przed dodaniem wody wyjmij pojemnik na kurz 2 w 1 ze zbiornikiem na wodę. Nie dodawaj płynów takich jak gorąca woda, detergent lub środek odkażający, a zapobiegniesz uszkodzeniu odkurzacza robota.
- Testowanie produkcyjne może sprawić, że na pojemniku na kurz 2 w 1 ze zbiornikiem na wodę mogą wystąpić plamy wody, co jest normalnym zjawiskiem.

2. Przed przystąpieniem do korzystania z funkcji odkurzania i mycia nawilż wkład myjącego i wyjmij go, a następnie zamontuj w uchwycie wkładu myjącego. Przesuwaj uchwyt wkładu myjącego poziomo wzdłuż spodniej części odkurzacza robota, w kierunku wskazanym na rysunku, aż zatrzaśnie się.

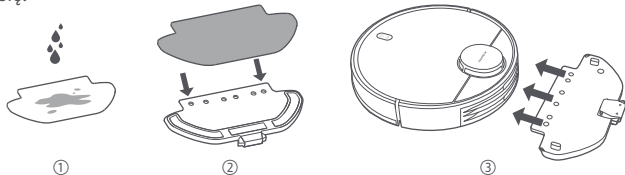

3. Naciśnij przycisk , aby rozpocząć odkurzanie i mycie.

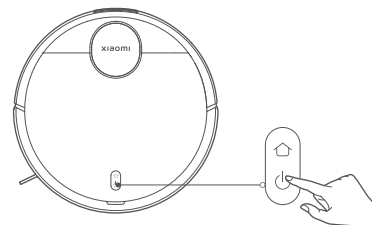

OSTRZEŻENIA:

- Wyjmij pojemnik na kurz 2 w 1 ze zbiornikiem na wodę i wylej resztki wody jak najwcześniej po ukończeniu korzystania z funkcji mycia. Następnie wyczyść i wysusz wkład myjącego, aby zapobiec powstawaniu nieprzyjemnego zapachu i pleśni.
- Podczas obsługi odkurzacza robota ustaw w domu wirtualne ściany lub ograniczone obszary dla miejsc z dywanami, aby zapobiec zaplątaniu się w nie tego odkurzacza.

Jeśli chcesz skorzystać tylko z funkcji odkurzania, wyjmij uchwyt wkładu myjącego.

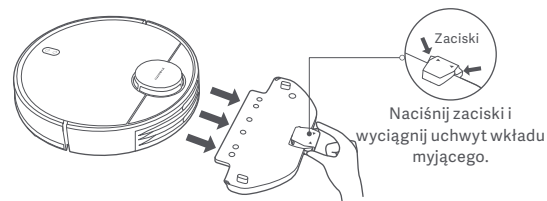

Wstrzymywanie

Podczas obsługi odkurzacza robota naciśnij dowolny przycisk, aby wstrzymać jego działanie. Naciśnij przycisk , aby wznowić czyszczenie.

Uwaga: Odkurzacz robot przejdzie w tryb uśpienia po 5 minutach wstrzymania lub przebywania w trybie gotowości. Wciśnij jakikolwiek przycisk, by go wybudzić.

Wlewanie wody lub czyszczenie wkładu myjącego

Podczas obsługi odkurzacza robota wstrzymaj najpierw jego pracę, a następnie wyjmij pojemnik na kurz 2 w 1 ze zbiornikiem na wodę, aby dolać wodę lub wyczyścić wkład myjący. Następnie ponownie zamontuj pojemnik na kurz 2 w 1 ze zbiornikiem na wodę i naciśnij przycisk , aby wznowić zadanie.

Dokowanie i ładowanie

Podczas obsługi odkurzacza robota naciśnij przycisk , aby wstrzymać zadanie i naciśnij go ponownie, aby nakazać odkurzaczowi robotowi powrót do stacji dokującej i rozpoczęcie ładowania.

Gdy odkurzacz robot znajduje się w trybie gotowości i nie jest połączony ze stacją ładującą, naciśnij przycisk , aby nakazać odkurzaczowi robotowi powrót do stacji dokującej i rozpoczęcie ładowania. Po zakończeniu zadania lub gdy poziom naładowania akumulatora jest za niski, odkurzacz robot automatycznie powróci do stacji dokującej i rozpocznie ładowanie.

Tryb DND

W trybie DND (nie przeszkadzać) odkurzacz robot nie wznawia sprzątanania, nie wykonuje zaplanowanego sprzątanania ani nie odtwarza komunikatów głosowych, a wskaźnik wyłącza się po minucie ładowania. Tryb DND może zostać włączony lub wyłączony w aplikacji.

Uwaga: W aplikacji znajduje się więcej funkcji, w tym Czysty tam, Wznów sprzątananie, Zaplanowane sprzątananie i Ściany wirtualne.

Uwagi:

- Korzystając z odkurzacza robota po raz pierwszy, przestrzegaj wskazówek w aplikacji, aby ukończyć szybko tworzenie mapy. Aby zapewnić dokładne mapowanie, zaleca się podążanie za odkurzaczem robotem i usuwanie wszelkich przeszkód na podłodze podczas tworzenia mapy. Upewnij się, że odkurzacz robot wyrusza ze stacji ładującej.
- Jeśli odkurzacz robot utknie lub zadrapie powierzchnię mebli w niektórych obszarach, w aplikacji można wyznaczyć ograniczone obszary, do których robot nie będzie mieć dostępu.

Dbanie o urządzenie i konserwacja

Pojemnik na kurz 2 w 1 ze zbiornikiem na wodę i filtrem

1. Wyjmij pojemnik na kurz 2 w 1 ze zbiornikiem na wodę i usuń filtr.

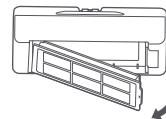

2. Usuń wszelkie zanieczyszczenia i wyczyść pojemnik na kurz 2 w 1 ze zbiornikiem na wodę za pomocą szczotki czyszczącej.



OSTRZEŻENIA:

- Nie optukuj ani nie zanurzaj w wodzie pojemnika na kurz 2 w 1 ze zbiornikiem na wodę.
- Regularnie czyść pojemnik na kurz 2 w 1 ze zbiornikiem na wodę, aby zapobiec gromadzeniu się brudu. Zapewni to optymalne wyniki.

3. Wyczyść filtr za pomocą szczotki czyszczącej.

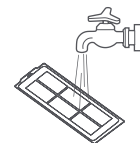
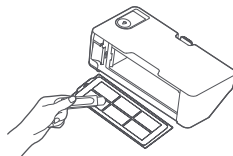

Uwaga: Filtr można spłukać wodą. Przed ponownym montażem upewnij się, że jest on całkowicie suchy. Nie zaleca się częstego optukiwania.

Wkład myjący

Wyjmij wkład myjący z uchwytu wkładu myjącego. Umyj go i pozostaw do wysuszenia.

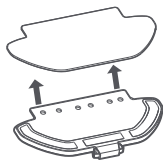

Czujnik upadku

Zaleca się czyszczenie czujnika upadku co trzy miesiące miękką ściereczką.

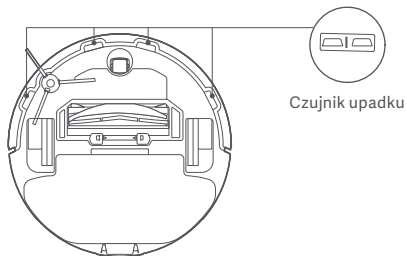

Szczotka i szczotka boczna

1. Wyjmij szczotkę boczną.
2. Naciśnij i przytrzymaj zaciski, aby zdjąć osłonę szczotki, a następnie wyjmij szczotkę i wyciągnij jej łożysko.
3. Użyj szczotki czyszczącej do czyszczenia.

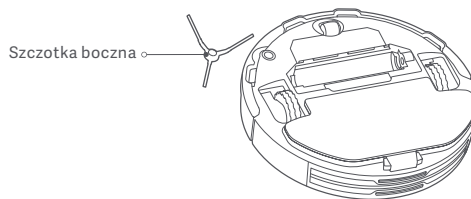
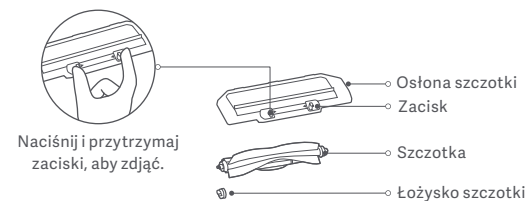

Czyszczenie szczotki

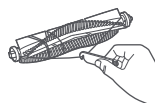

Odetnij włosy

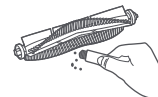

Usuń kurz i inne zabrudzenia

Elementy składowe	Częstotliwość konserwacji	Częstotliwość wymiany
Szczotka boczna	Co dwa tygodnie	Co 3–6 miesięcy
Szczotka	Co tydzień	Co 6–12 miesięcy
Filtr	Co tydzień	Co 3–6 miesięcy
Ośłona szczotki	/	Co 3–6 miesięcy (lub w razie zużycia)
Wkład myjący	Po każdym użyciu	Co 3–6 miesięcy (lub w razie zużycia)

Uwaga: Aby zapewnić optymalny efekt czyszczenia, zapoznaj się z tabelą akcesoriów wymiennych.

Typowe problemy

Problemy	Możliwe przyczyny i rozwiązania
Odkurzacz robot nie włącza się.	Poziom naładowania akumulatora jest niski. Całkowicie naładuj odkurzacz robot, a następnie spróbuj ponownie. Temperatura otoczenia jest zbyt niska (poniżej 0°C) lub zbyt wysoka (powyżej 35°C).
Odkurzacz robot nie rozpoczyna czyszczenia.	Poziom naładowania akumulatora jest niski. Całkowicie naładuj odkurzacz robot, a następnie spróbuj ponownie.

Problemy	Możliwe przyczyny i rozwiązania
Odkurzacz robot nie wznawia sprzątanía.	Upewnij się, że odkurzacz robot nie jest w trybie DND (Nie przeszkadzać), co uniemożliwia wznowienie sprzątanía. Odkurzacz robot nie wznawia czyszczenia po ręcznym zawróceniu do stacji dokującej i rozpoczęciu ładowania lub po umieszczeniu w stacji ładującej.
Odkurzacz robot nie wraca do stacji ładującej.	W pobliżu stacji ładującej jest zbyt wiele przeszkód. Zadbaj, aby wokół stacji ładującej było więcej wolnego miejsca. Odkurzacz robot jest zbyt daleko od stacji ładującej. Przenieś go bliżej stacji ładującej i spróbuj ponownie.
Odkurzacz robot nie ładuje się.	Upewnij się, że wokół stacji ładującej jest wystarczająco dużo wolnej przestrzeni, a jej styki ładowania są wolne od kurzu i innych zanieczyszczeń. Temperatura otoczenia jest zbyt niska (poniżej 0°C) lub zbyt wysoka (powyżej 35°C).
Odkurzacz robot zachowuje się nietypowo.	Wyłącz odkurzacz robot i uruchom go ponownie.
Odkurzacz robot nie wykonuje zaplanowanego sprzątanía.	Upewnij się, że odkurzacz robot jest podłączony do sieci, w przeciwnym razie nie będzie można zsynchronizować czasu i wykonać zaplanowanych czyszczeń. Upewnij się, że odkurzacz robot nie ma ustawionego trybu DND. Tryb DND uniemożliwia wznowienie zaplanowanego sprzątanía.

Problemy	Możliwe przyczyny i rozwiązania
Odkurzacz robot nieustannie przechodzi w tryb offline.	Upewnij się, że odkurzacz robot jest podłączony do sieci i przez cały czas pozostaje w zasięgu sieci Wi-Fi.
Odkurzacz robot emituje nietypowe dźwięki podczas czyszczenia.	Ciało obce może utknąć w szczotce, szczotce bocznej lub w lewym/prawym kole. Wyłącz odkurzacz robot i usuń wszelkie zanieczyszczenia.
Odkurzacz robot nie czyści już tak skutecznie lub pozostawia kurz za sobą.	Pojemnik na kurz 2 w 1 ze zbiornikiem na wodę jest pełny. Wyczyść go. Filtr jest zablokowany, oczyść go. W szczotkę mogło zaplątać się ciało obce. Wyczyść szczotkę.

Rozwiązywanie problemów

Gdy odkurzacz robot napotyka problem, może odtworzyć komunikat głosowy. Zapoznaj się z poniższymi informacjami, aby rozwiązać odpowiedni problem.

Komunikaty o błędach	Możliwe przyczyny i rozwiązania
Upewnij się, że zbiornik na wodę jest zamontowany.	Upewnij się, że pojemnik na kurz 2 w 1 ze zbiornikiem na wodę jest dobrze zamontowany.
Upewnij się, że wkład myjący jest zamontowany.	Upewnij się, że uchwyt wkładu myjącego oraz wkład myjący są dobrze zamocowane.

Komunikaty o błędach	Możliwe przyczyny i rozwiązania
Aby go uruchomić, przenieś odkurzacz robot na poziomą powierzchnię.	Odkurzacz robot jest przechylony podczas uruchamiania. Przenieś odkurzacz robot na poziomą, równą powierzchnię i uruchom go ponownie. Możesz również zresetować poziom odkurzacza robota w aplikacji Mi Home/Xiaomi Home, a następnie ponownie go uruchomić.
Przenieś odkurzacz robot do stacji ładującej.	Odkurzacz robot nie może powrócić do stacji dokującej, aby rozpocząć ładowanie. Umieść odkurzacz robot na stacji ładującej i upewnij się, że jest ona podłączona do ładowania.
Usuń wszelkie przeszkody w pobliżu odkurzacza robota i spróbuj ponownie.	Odkurzacz robot mógł utknąć lub zostać zablokowany. Usuń wszelkie przeszkody obecne wokół niego.
Przed rozpoczęciem sprzątania sprawdź, czy czujnik laserowy odległości nie jest zasłonięty.	Usuń wszelkie ciała obce, które mogą blokować lub zatykać laserowy czujnik odległości. Jeśli problem nie ustępuje, przenieś odkurzacz robot w nowe miejsce i uruchom go ponownie.
Przetrzyj czujnik upadku i przenieś odkurzacz robot w nowe miejsce, aby go uruchomić.	Część odkurzacza robota może znajdować się ponad podłogę. Zmień położenie odkurzacza robota i uruchom go ponownie. Ten błąd może również wystąpić, gdy czujnik upadku jest zabrudzony. Usuń zabrudzenia z czujnika upadku.
Usuń obcą substancję z czujnika zderzeniowego.	Czujnik zderzeniowy może być uszkodzony. Delikatnie postępuj w niego kilka razy, aby usunąć wszelkie ciała obce. Jeśli nic nie wypadnie, przenieś odkurzacz robot w inne miejsce i uruchom go ponownie.

Dane techniczne

Odkurzacz robot

Nazwa	Automatyczny odkurzacz sprząający
Model	B106GL
Napięcie znamionowe	14,8 V \pm
Moc znamionowa	45 W
Napięcie ładowania	20 V \pm
Wymiary produktu	ϕ 350 × 94,5 mm
Pojemność akumulatora	3000 mAh (pojemność znamionowa) 3200 mAh (pojemność nominalna)
Masa netto	4,8 kg
Łączność bezprzewodowa	Wi-Fi IEEE 802.11 b/g/n 2,4 GHz Bluetooth 4.2
Częstotliwość robocza	2400–2483,5 MHz
Maksymalna moc wyjściowa	<20 dBm

W normalnych warunkach użytkowania to urządzenie powinno znajdować się w odległości 20 cm od anteny i ciała użytkownika.

Stacja ładowająca

Model	CDZB106GL
Wejście znamionowe	20 V \pm 1,2 A
Znamionowa moc wyjściowa	20 V \pm 1,2 A
Wymiary produktu	152 × 74,6 × 99,5 mm

Zasilacz

Producent	Zhongshan Baolijin Electronic Co., Ltd.
Model	BLJ24W200120P-V
Wejście	100–240 V~ 50/60 Hz 0,6 A
Wyjście	20,0 V \pm 1,2 A 24,0 W
Średnia sprawność podczas pracy	86,2%
Wydajność przy niskim obciążeniu (10%)	81,5%
Zużycie mocy bez obciążenia	0,10 W

Informacje dotyczące zgodności z przepisami

Deklaracja zgodności UE



Niniejszym firma Xiaomi Communications Co., Ltd. oświadcza, że urządzenie radiowe typu B106GL jest zgodne z dyrektywą 2014/53/UE. Pełny tekst deklaracji zgodności UE jest dostępny na następującej stronie internetowej:
<http://www.mi.com/global/service/support/declaration.html>

Informacje dotyczące utylizacji i recyklingu WEEE



Wszystkie produkty oznaczone tym symbolem są uznane za odpady sprzętu elektrycznego i elektronicznego (WEEE zgodnie z Dyrektywą 2012/19/UE) i nie mogą być wyrzucane po zakończeniu okresu użytkowania wraz z innymi odpadami. W celu ochrony zdrowia ludzi oraz środowiska naturalnego należy przekazać zużyty sprzęt do wyznaczonego punktu utylizacji wyznaczonego przez instytucje rządowe lub lokalne. Prawidłowe usunięcie zużytego produktu pomaga w zapobieganiu potencjalnym negatywnym skutkom oddziaływania na środowisko naturalne i zdrowie ludzi. Więcej informacji można uzyskać w urzędzie lokalnym lub od instalatora.

GWARANCJA

NINIEJSZA GWARANCJA NADAJE UŻYTKOWNIKOWI OKREŚLONE PRAWA, LECZ MOGĄ MU PRZYSŁUGIWAĆ RÓWNIEŻ INNE PRAWA PRZEWDZIANE PRAWEM DANEGO KRAJU, OKRĘGU ADMINISTRACYJNEGO LUB STANU. PONADTO W NIEKTÓRYCH KRAJACH, OKRĘGACH ADMINISTRACYJNYCH LUB STANACH PRAWO KONSUMENCKIE MOŻE PRZEWDYWAĆ MINIMALNY OKRES GWARANCJI. WSZELKIE WYKLUCZENIA, OGRANICZENIA LUB ZAWIESZENIA PRAW PRZYSŁUGUJĄCYCH UŻYTKOWNIKOWI, NA JAKIE POWOŁUJE SIĘ FIRMA XIAOMI, NASTĘPUJĄ WYŁĄCZNIE W ZAKRESIE DOZWOLONYM PRZEZ OBOWIĄZUJĄCE PRAWO. W CELU DOKŁADNEGO ZROZUMIENIA SWOICH PRAW ZACHĘCAMY DO ZAPOZNANIA SIĘ Z PRAWEM SWOJEGO KRAJU, OKRĘGU ADMINISTRACYJNEGO LUB STANU.

1.OGRANICZONA GWARANCJA NA PRODUKT

Firma Xiaomi gwarantuje, że Produkty są wolne od wad materiałowych i wykonawczych w normalnych warunkach użytkowania i podczas użytkowania zgodnie z właściwą instrukcją obsługi Produktu, przez Okres Gwarancji.

Okres obowiązywania i warunki rękojmi są określone w odpowiednich przepisach lokalnych. Więcej informacji na temat korzyści wynikających z gwarancji konsumenckiej można znaleźć na oficjalnej stronie firmy Xiaomi <https://www.mi.com/global/support/warranty>

Firma Xiaomi gwarantuje pierwotnemu nabywcy, że przy normalnym użytkowaniu Produkt będzie wolny od wad materiałowych i produkcyjnych przez wyżej wymieniony okres.

Firma Xiaomi nie gwarantuje, że działanie Produktu będzie nieprzerwane lub wolne od błędów.

Firma Xiaomi nie ponosi odpowiedzialności za szkody spowodowane nieprzestrzeganiem instrukcji dotyczących użytkowania Produktu.

2.FORMY ZADOŚĆCZYNIENIA

W przypadku stwierdzenia wady urządzenia i otrzymania przez firmę Xiaomi ważnego roszczenia w Okresie Gwarancji firma Xiaomi (1) naprawi produkt bezpłatnie, (2) wymieni produkt lub (3) zwróci koszt Produktu, z wyłączeniem ewentualnych opłat z tytułu wysyłki.

3. JAK SKORZYSTAĆ Z GWARANCJI

Aby skorzystać z gwarancji, należy dostarczyć Produkt na adres podany przez firmę Xiaomi w opakowaniu oryginalnym bądź podobnym, które zapewni Produktowi taki sam poziom ochrony. Przed skorzystaniem z gwarancji firma Xiaomi może (w zakresie dozwolonym przez obowiązujące prawo) zażądać dostarczenia dowodu zakupu i/lub dokonania rejestracji Produktu.

4. WYŁĄCZENIA I OGRANICZENIA

O ile firma Xiaomi nie postanowi inaczej, niniejsza Ograniczona Gwarancja dotyczy wyłącznie Produktu wytworzonego przez firmę Xiaomi lub na jej rzecz, oznaczonego znakami towarowymi, nazwą handlową lub logo „Xiaomi” lub „Mi”.

Ograniczona Gwarancja nie dotyczy (a) Szkód spowodowanych działaniem natury lub siły wyższej, np. uderzeniem pioruna, tornadem, powodzią, pożarem, trzęsieniem ziemi lub innymi czynnikami zewnętrznymi; (b) Zaniedbań; (c) Wykorzystania w celach komercyjnych; (d) Modyfikacji dowolnej części Produktu; (e) Szkód związanych z używaniem Produktu w połączeniu z produktami niebędącymi produktami firmy Xiaomi; (f) Szkód powstałych wskutek wypadku, niewłaściwego lub nieprawidłowego używania; (g) Szkód spowodowanych korzystaniem z Produktu w zakresie wykraczającym poza dozwolone lub zamierzone zastosowanie opisane przez firmę Xiaomi lub wskutek zastosowania niewłaściwego napięcia lub zasilania; (h) Szkód spowodowanych przez usługę serwisową (w tym ulepszenia i rozszerzenia) wykonaną przez osobę niebędącą przedstawicielem firmy Xiaomi.

Obowiązkiem użytkownika jest tworzenie kopii zapasowych wszelkich danych, oprogramowania lub innych materiałów przechowywanych lub zapisanych w produkcie. Istnieje możliwość, że podczas serwisowania dane, oprogramowanie lub inne materiały znajdujące się w urządzeniu zostaną utracone lub przeformatowane, a firma Xiaomi nie ponosi odpowiedzialności za takie uszkodzenie lub utratę.

Żaden sprzedawca, agent ani pracownik firmy Xiaomi nie jest upoważniony do dokonywania jakichkolwiek modyfikacji, przedłużania ani uzupełniania niniejszej Ograniczonej Gwarancji. Jeśli jakikolwiek warunek zostanie uznany za niezgodny z prawem lub niemożliwy do wyegzekwowania, nie ma to wpływu na legalność ani wykonalność pozostałych postanowień.

Usługi posprzedażne ograniczają się do kraju lub regionu, w którym dokonano pierwotnego zakupu, chyba że obowiązujące prawo zabrania nałożenia takiego ograniczenia lub firma Xiaomi złożyła w tym zakresie inne zobowiązanie.

Produkty, które nie zostały sprowadzone i/lub nie zostały wyprodukowane przez firmę Xiaomi i/lub nie zostały nabyte od firmy Xiaomi lub oficjalnego sprzedawcy firmy

Xiaomi, nie są objęte niniejszymi gwarancjami. Zgodnie z obowiązującym prawem użytkownikowi mogą przysługiwać gwarancje udzielone przez nieoficjalnego sprzedawcę, który sprzedał dany produkt. Dlatego firma Xiaomi zachęca do skontaktowania się ze sprzedawcą, u którego zakupiono produkt.

Niniejsze gwarancje nie mają zastosowania w Hongkongu i Tajwanie.

5. GWARANCJE DOROZUMIANE

Z wyjątkiem przypadków, w których jest to zakazane przez obowiązujące prawo, okres obowiązywania wszystkich dorozumianych gwarancji (w tym gwarancji przydatności handlowej i przydatności do określonego celu) jest ograniczony do maksymalnego okresu obowiązywania tej ograniczonej gwarancji. Niektóre jurysdykcje nie zezwalają na ograniczenie okresu obowiązywania gwarancji dorozumianej, w związku z czym powyższe ograniczenie nie będzie mieć w takich przypadkach zastosowania.

6. OGRANICZENIE ODPOWIEDZIALNOŚCI Z TYTUŁU SZKÓD

W zakresie, w jakim nie zakazuje tego obowiązujące prawo, firma Xiaomi nie ponosi odpowiedzialności za szkody spowodowane przez wypadek, pośrednie, szczególne lub wtórne, w tym między innymi za utratę zysków, dochodów lub danych, szkody wynikające z jakiegokolwiek naruszenia wyraźnej lub dorozumianej gwarancji lub warunku, bądź szkody wynikające z jakiegokolwiek innej teorii prawnej, nawet jeśli firmę Xiaomi poinformowano o możliwości wystąpienia takich szkód. Niektóre jurysdykcje nie zezwalają na wyłączenie lub ograniczenie odpowiedzialności z tytułu szkód szczególnych, pośrednich lub wtórnych, w związku z czym powyższe ograniczenie lub wyłączenie może nie mieć zastosowania do danego użytkownika.

7. KONTAKT Z FIRMĄ XIAOMI

Klientów zachęca się do odwiedzenia strony <https://www.mi.com/global/support/warranty>

Osobą kontaktową w zakresie obsługi posprzedażnej może być dowolna osoba b autoryzowanej sieci serwisowej Xiaomi, autoryzowany dystrybutor Xiaomi lub ostateczny sprzedawca, który sprzedał produkt użytkownikowi. W przypadku wątpliwości należy skontaktować się z odpowiednią osobą wskazaną przez firmę Xiaomi.

Sicherheitshinweise

Lesen Sie diese Bedienungsanleitung vor der Verwendung sorgfältig durch und bewahren Sie sie auf, um zukünftig die Informationen nachlesen zu können.

Dieses Produkt ist nur für die Bodenreinigung im häuslichen Bereich geeignet. Verwenden Sie es nicht im Freien, auf Nicht-Bodenoberflächen oder in einer kommerziellen oder industriellen Umgebung.

Nutzungseinschränkungen

- Dieses Gerät ist für Kinder ab einem Alter von 8 Jahren und Personen geeignet, die körperlich, sensorisch oder geistig behindert sind oder nicht über ausreichend Erfahrung oder Kenntnisse verfügen, wenn sie eine Beaufsichtigung oder Anweisung zur sicheren Nutzung des Geräts erhalten haben und wissen, welche Gefahren auftreten können. Kinder dürfen nicht mit dem Gerät spielen. Die Reinigung und Benutzerwartung dürfen nicht von Kindern ohne Aufsicht durchgeführt werden.
- Das Gerät darf nur mit dem mitgelieferten Netzteil verwendet werden.
- Dieses Gerät enthält Batterien, die nur von Fachpersonal ausgewechselt werden dürfen.
- Halten Sie die Reinigungsbürste von Kindern fern.
- Halten Sie Haare, lose Kleidung, Finger und sämtliche anderen Körperteile von den Öffnungen und beweglichen Teilen fern.

- Benutzen Sie den Roboterstaubsauger nicht zum Reinigen brennender Substanzen.
- Heben Sie den Roboterstaubsauger nicht an seiner Laserradarabdeckung an.
- Stellen Sie sicher, dass der Roboterstaubsauger ausgeschaltet und das Netzteil ausgesteckt ist, bevor Sie Reinigungs- oder Wartungsarbeiten durchführen.
- Dieser Roboterstaubsauger ist nur für die Reinigung von Böden im Privathaushalt vorgesehen. Benutzen Sie ihn bitte nicht im Außenbereich, zum Beispiel auf dem Balkon, oder auf anderen Flächen als Fußböden, wie z. B. einem Sofa, oder im gewerblichen oder industriellen Bereich.
- Verwenden Sie den Roboterstaubsauger nicht in einer über dem Boden liegenden Ebene, wie auf Dachböden, offenen Balkonen oder Möbeln, es sei denn, es ist eine Schutzbarriere vorhanden.
- Verwenden Sie den Roboterstaubsauger nicht in Umgebungen, in denen die Temperaturen über 35 °C oder unter 0 °C liegen, und auch nicht auf Böden mit Flüssigkeiten oder klebrigen Substanzen.
- Heben Sie Kabel vom Boden auf, bevor Sie den Roboterstaubsauger verwenden, um zu verhindern, dass diese während der Reinigung mitgezogen werden.
- Lassen Sie keine zerbrechlichen oder losen Gegenstände, wie zum Beispiel Vasen oder Plastiktüten, auf dem Boden liegen, damit der Roboterstaubsauger von diesen nicht behindert wird oder gegen sie stößt und sie beschädigt.

- Kinder, Haustiere oder Gegenstände dürfen weder auf dem stillstehenden noch dem sich bewegenden Roboterstaubsauger positioniert werden.
- Verwenden Sie die Wischfunktion nicht auf dem Teppich.
- Achten Sie darauf, dass der Roboterstaubsauger keine harten oder spitzen Gegenstände wie z. B. Baumaterial, Glas und Nägel aufsaugen kann.
- Sprühen Sie keine Flüssigkeiten in den Roboterstaubsauger. Stellen Sie sicher, dass der 2-in-1-Staubbehälter mit Wassertank vollständig trocken ist, bevor Sie ihn wieder einsetzen.
- Den Roboterstaubsauger nicht auf den Kopf stellen. Das Gehäuse des Laserradars darf niemals den Boden berühren.
- Der Lasersensor in diesem Produkt entspricht der Norm IEC 60825-1: 2014 für Laserprodukte der Klasse 1. Bitte vermeiden Sie bei der Verwendung direkten Kontakt mit den Augen.
- Halten Sie sich an die Anweisungen im Bedienungsanleitung. Die Benutzer sind für alle Verluste oder Schäden verantwortlich, die durch unsachgemäßen Gebrauch dieses Produkts entstehen.
- Eine detaillierte elektronische Bedienungsanleitung finden Sie unter www.mi.com/global/service/userguide

Akkus und Ladung

- **WARNUNG:** Verwenden Sie keine Akkus oder Ladestationen von Drittanbietern.
- **WARNUNG:** Verwenden Sie nur das Netzteil, das mit diesem Gerät geliefert wird.
- **WARNUNG:** Zum Aufladen des Akkus darf ausschließlich das im Lieferumfang dieses Geräts enthaltene abnehmbare Netzteil verwendet werden.
- Verwenden Sie ausschließlich das Netzteil <BLJ24W200120P-V>.
- Sie dürfen den Akku und die Ladestation nicht selbst zerlegen, reparieren oder modifizieren.
- Trennen Sie den Roboterstaubsauger sofort vom Stromnetz, wenn der Akku ausläuft. Wenn Sie mit einer Substanz in Kontakt kommen, die aus dem Akku austreten kann, spülen Sie den Kontaktbereich mit viel Wasser ab und suchen Sie sofort einen Arzt auf.
- Setzen Sie das Gerät oder den Akku keinen übermäßigen Temperaturen aus.
- Seien Sie sich des Risikos bewusst, dass die Klemmen des akkubetriebenen Geräts oder des Akkus durch Metallgegenstände kurzgeschlossen werden können.
- Platzieren Sie die Ladestation nicht in der Nähe von Wärmequellen.
- Die Ladekontakte der Ladestation dürfen nicht mit nassen Händen oder nassem Stoff gereinigt oder abgewischt werden.
- Wenn der Roboterstaubsauger für eine längere Zeit nicht benutzt wird, laden Sie ihn

voll auf, schalten ihn dann aus und lagern ihn an einem kühlen und trockenen Ort. Laden Sie den Roboterstaubsauger mindestens einmal alle 3 Monate auf, um eine Tiefentladung des Akkus zu vermeiden.

- Das Lithium-Ionen-Akkupack enthält Stoffe, die für die Umwelt schädigend sind. Bevor der Roboterstaubsauger entsorgt wird, muss zunächst der Akkupack entfernt werden, anschließend muss in Übereinstimmung mit den lokalen Gesetzen und Vorschriften des Landes oder der Region, in dem er benutzt wurde, eine Entsorgung oder Wiederverwertung stattfinden.
- Der Akku muss aus dem Gerät entfernt werden, bevor es entsorgt wird.
- Das Gerät muss von der Netzstromversorgung getrennt werden, bevor der Akku entfernt wird.
- Der Akku muss sicher entsorgt werden.
- Bevor Sie Akkus aus dem Gerät entfernen, sollten Sie die Akkus zunächst entleeren und sich vergewissern, dass das Gerät vom Stromnetz getrennt ist.
 - 1). Entfernen Sie die Schraube an der Unterseite und entfernen Sie die Abdeckung.
 - 2). Ziehen Sie den Akkustecker ab und entfernen Sie dann die Akkus. Beschädigen Sie das Akkugehäuse nicht, um Verletzungen zu vermeiden.
 - 3). Geben Sie die Akkus zum professionellen Recycling.

Produktübersicht

Verpackungsinhalt

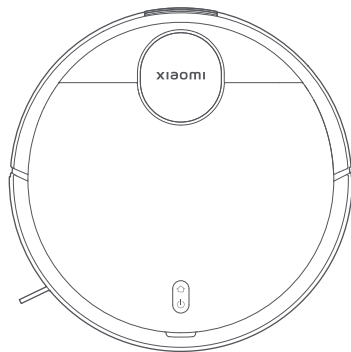

Roboterstaubsauger



Reinigungsbürste
(Sichtbar bei
geöffnetem Deckel)



Bürste
(auf dem Roboterstaubsauger
vorinstalliert)

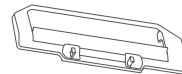

Bürstenabdeckung
(auf dem Roboterstaubsauger
vorinstalliert)



Seitenbürste

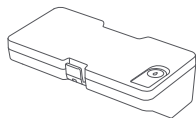

2-in-1-Staubbehälter mit
Wassertank
(für Saug- und Wischmodi)

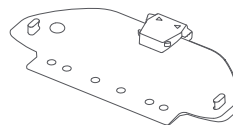

Wischmopphalter

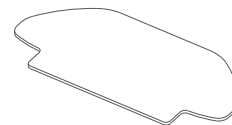

Wischmopp
(auf dem Wischmopphalter
vorinstalliert)

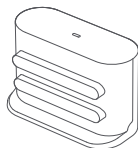

Ladestation

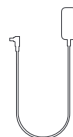

Netzteil



Bedienungsanleitung

Hinweis: Abbildungen des Produkts, des Zubehörs und der Benutzeroberfläche im Benutzerhandbuch dienen nur als Referenz. Das tatsächliche Produkt und die Funktionen können aufgrund von Produktverbesserungen abweichen.

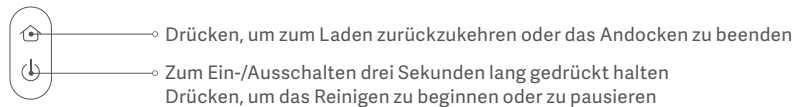
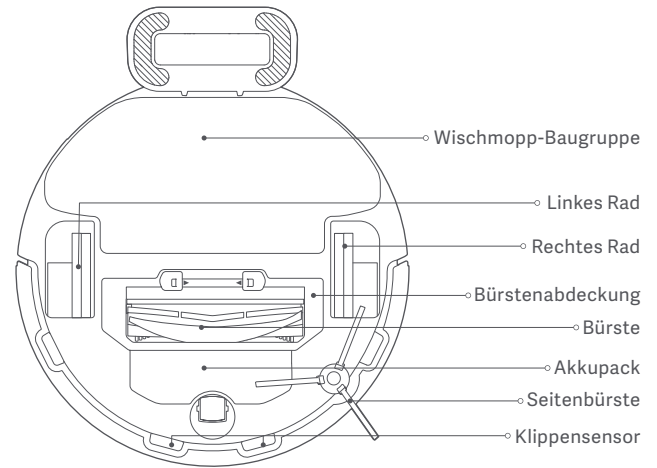
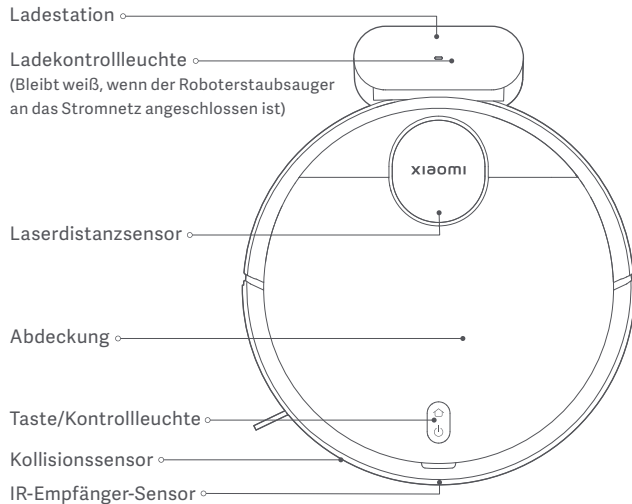

Beschreibung der Statuskontrollleuchte

Weiß	Normalbetrieb
Langsam blinkendes Weiß	Aufladen
Weiß blinkend	Zurückkehren zum Laden/Firmware wird aktualisiert

Gelb	WLAN getrennt
Gelb blinkend	Fehler
Aus	Herunterfahren/Schlaf

Vor der Verwendung

1. Entfernen Sie die Schutzleisten.

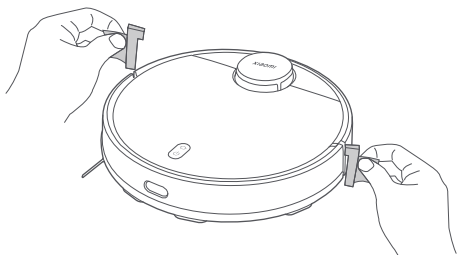

2. Seitenbürste installieren.

Entfernen Sie die Seitenbürste und bringen Sie sie an der in der Abbildung gezeigten Stelle an. Wenn die Seitenbürste richtig installiert ist, hören Sie ein „Klicken“.

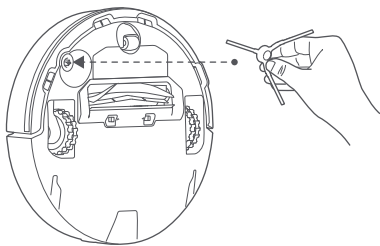

3. Entfernen Sie die Schutzfolie von der Ladestation und stellen Sie die Ladestation an eine Wand. Am Strom anschließen.

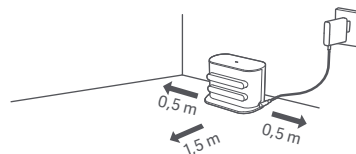

VORSICHTSHINWEISE:

- Stellen Sie die Ladestation nicht an einer Stelle mit direkter Sonneneinstrahlung auf.
- Stellen Sie bitte sicher, dass keine Gegenstände innerhalb von 0,5 m links und rechts und innerhalb von 1,5 m vor der Ladestation abgestellt werden.

4. Roboterstaubsauger aufladen.

Stellen Sie den Roboterstaubsauger auf die Ladestation, um ihn aufzuladen.

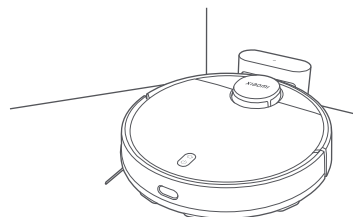

Hinweise:

- Wir empfehlen, den Roboterstaubsauger vor dem Erstgebrauch vollständig aufzuladen, um die optimale Akkuleistung zu erhalten und die Lebensdauer des Akkus zu maximieren.
- Der Roboterstaubsauger schaltet sich automatisch ein, wenn er sich in der Ladestation befindet. Während des Ladens kann er nicht ausgeschaltet werden.

Verbinden mit der Mi Home/Xiaomi Home-App

Dieses Produkt funktioniert mit der Mi Home/Xiaomi Home-App*. Verwenden Sie die Mi Home/Xiaomi Home-App für die Steuerung Ihres Geräts und für die Interaktion mit anderen Smart Home-Geräten.

QR kodunu tarayarak uygulamayı indirin ve yükleyin. Uygulama zaten yüklüyse bağlantı kurulum sayfasına yönlendirilirsiniz. Dilerseniz uygulamayı indirip yüklemek için uygulama mağazasında "Mi Home/Xiaomi Home" ifadesini arayın.



D5AB82B5



Mi Home/Xiaomi Home uygulamasını açın, sağ üstteki "+" simgesine dokunup ve cihazınızı eklemeye yönelik istemleri izleyin.

* In Europa (außer in Russland) wird die App unter dem Namen Xiaomi Home-App geführt. Der auf Ihrem Gerät angezeigte Name der App sollte standardmäßig verwendet werden.



Hinweise:

- Die Version der App wurde möglicherweise aktualisiert. Befolgen Sie bitte die Anweisungen zur aktuellen App-Version.
- Wenn der QR-Code des Roboterstaubsaugers nicht gescannt werden kann, können Sie nach seinem Namen suchen, um ihn hinzuzufügen.
- Wenn Sie den Roboterstaubsauger über ein iOS-Gerät mit der Mi Home/Xiaomi Home-App verbinden wollen, folgen Sie den Anweisungen in der App, um eine Verbindung mit dem Hotspot des Roboterstaubsaugers „xiaomi-vacuum-b106bk_mibtxxxx“ herzustellen.

WLAN-Einstellungen zurücksetzen

Halten Sie bei eingeschaltetem Roboterstaubsauger die Tasten  und  sieben Sekunden lang gedrückt. Das WLAN ist erfolgreich zurückgesetzt, wenn Sie eine Sprachansage hören.

System zurücksetzen

Halten Sie die Taste  fünf Sekunden lang gedrückt, bis Sie einen „Piepton“ hören, und halten Sie dann die Taste  erneut fünf Sekunden lang gedrückt, bis Sie die Sprachansage hören. Der Roboterstaubsauger wird dann neu gestartet, und Einstellungen wie geplante Reinigung und WLAN werden auf die Werkseinstellungen zurückgesetzt.

Häufiges Problem

Der Roboterstaubsauger kann keine Verbindung zum WLAN herstellen.

Mögliche Ursachen und Lösungen

- Prüfen Sie, ob das WLAN Passwort richtig ist.
- Der Roboterstaubsauger unterstützt nicht das 5-GHz-Frequenzband. Bitte verwenden Sie ein 2,4-GHz-Netz.
- Das WLAN-Signal ist schwach. Stellen Sie sicher, dass sich der Roboterstaubsauger innerhalb der WLAN-Abdeckung befindet und ein starkes Signal hat.
- Es gibt ein Problem mit der WLAN-Verbindung. Setzen Sie die WLAN-Verbindung zurück, laden Sie die neueste Version der Mi Home/Xiaomi Home-App herunter, und versuchen Sie, sich erneut zu verbinden.

Der Roboterstaubsauger kann sich nicht mit dem Netzwerk „xiaomi-vacuum-b106bk_mibt xxxx“ in der Mi Home/Xiaomi Home-App verbinden.

Vergewissern Sie sich, dass sich der Roboterstaubsauger innerhalb der WLAN-Abdeckung mit einem starken Signal befindet, setzen Sie dann das WLAN des Roboterstaubsaugers zurück und verbinden Sie sich erneut mit dem Netzwerk.

Verwendung

Staubsaugen und Wischen starten

1. Nehmen Sie das 2-in-1-Staubfach mit Wassertank heraus, öffnen Sie den Stopfen, füllen Sie ihn mit sauberem Wasser und befestigen Sie dann den Stopfen wieder. Setzen Sie das 2-in-1-Staubfach mit Wassertank in der in der Abbildung gezeigten Richtung auf den Roboterstaubsauger auf und vergewissern Sie sich, dass der Clip fest verschlossen ist.

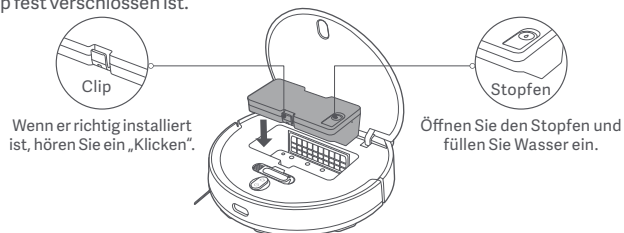

VORSICHTSHINWEISE:

- Bitte entfernen Sie den 2-in-1-Staubbehälter mit Wassertank bevor Sie Wasser auffüllen. Fügen Sie keine Flüssigkeiten wie heißes Wasser, Reinigungs- oder Desinfektionsmittel hinzu, um den Roboterstaubsauger nicht zu beschädigen.
- Aufgrund von Produktionstests kann der 2-in-1-Staubbehälter mit Wassertank Wasserflecken aufweisen, was normal ist.

2. Bevor Sie die Saug- und Wischfunktion verwenden, befeuchten Sie den Wischmopp, wringen Sie ihn aus und setzen Sie ihn dann auf den Wischmopphalter. Schieben Sie den Wischmopphalter entlang der Unterseite des Roboterstaubsaugers waagrecht in die in der Abbildung angegebene Richtung, bis er einrastet.

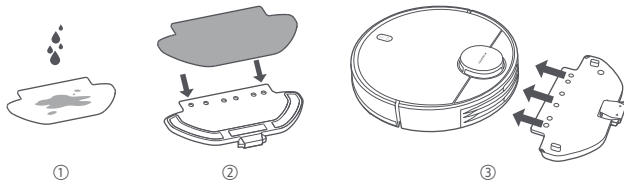

3. Drücken Sie die Taste , um mit dem Saugen und Wischen zu beginnen.

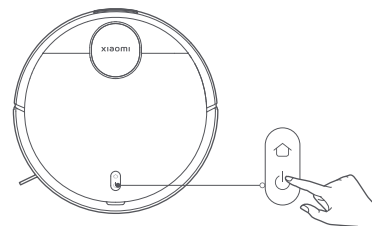

VORSICHTSHINWEISE:

- Entfernen Sie den 2-in-1-Staubbehälter mit Wassertank und gießen Sie das Restwasser bald nach der Beendigung eines Wischvorgangs aus. Reinigen und trocknen Sie den Wischmopp anschließend, um unangenehme Gerüche und Schimmel zu vermeiden.
- Wenn der Roboterstaubsauger in Betrieb ist, richten Sie bitte virtuelle Wände oder begrenzte Bereiche für Teppichböden in Ihrer Wohnung ein, um zu vermeiden, dass sich der Roboterstaubsauger im Teppich verheddert.

Wird nur die Staubsaugerfunktion benötigt, entfernen Sie bitte den Wischmopphalter.

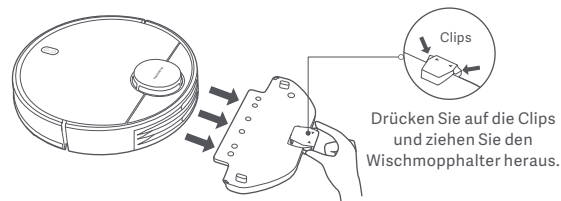

Pflege und Wartung

Pausieren



Wenn der Roboterstaubsauger in Betrieb ist, drücken Sie eine beliebige Taste, um den Betrieb zu unterbrechen. Drücken Sie die Taste , um das Reinigen wieder aufzunehmen.

Hinweis: Der Roboterstaubsauger wechselt in den Schlafmodus, nachdem er fünf Minuten lang angehalten wurde oder im Standby-Modus war. Drücken Sie eine beliebige Taste, um ihn wieder zu aktivieren.

Nachfüllen von Wasser oder Reinigen des Wischmopps

Wenn der Roboterstaubsauger in Betrieb ist, halten Sie ihn zunächst an und entfernen Sie dann den 2-in-1-Staubbehälter mit Wassertank, um Wasser nachzufüllen oder den Wischmopp zu reinigen. Setzen Sie dann den 2-in-1-Staubbehälter mit Wassertank wieder ein und drücken Sie die Taste  um die Arbeit wieder aufzunehmen.

Andocken und Aufladen

Wenn der Roboterstaubsauger arbeitet, drücken Sie die Taste , um den Vorgang zu unterbrechen, und drücken Sie die Taste  erneut, um den Roboterstaubsauger zum Aufladen in die Ladestation zurückkehren zu lassen. Wenn sich der Roboterstaubsauger im Standby-Modus befindet und nicht an die Ladestation angeschlossen ist, drücken Sie die Taste , um den Roboterstaubsauger zum Laden in die Ladestation zurückkehren zu lassen. Wenn eine Aufgabe abgeschlossen ist oder der Akku zu schwach ist, kehrt der Roboterstaubsauger automatisch zum Aufladen in die Ladestation zurück.

DND-Modus

Im Modus „Nicht stören“ (DND) nimmt der Roboterstaubsauger die Reinigung nicht wieder auf, führt keine planmäßigen Reinigungen durch und gibt keine Sprachanweisungen wieder, und die Anzeige schaltet sich nach einer Minute Ladezeit aus. Der DND-Modus kann in der App aktiviert oder deaktiviert werden. **Hinweis:** In der App finden Sie bitte weitere Funktionen, darunter Hier reinigen, Reinigung fortsetzen, Geplante Reinigung und Virtuelle Wände.

Hinweise:

- Wenn Sie den Roboterstaubsauger zum ersten Mal verwenden, folgen Sie bitte den Anweisungen in der App, um die schnelle Kartierung abzuschließen. Um eine genaue Kartierung zu gewährleisten, wird empfohlen, dem Roboterstaubsauger zu folgen und alle Hindernisse auf dem Boden zu entfernen, während er die Karte erstellt. Stellen Sie sicher, dass der Roboterstaubsauger von der Ladestation aus startet.
- Wenn der Roboterstaubsauger an einigen Stellen hängen bleibt oder die Oberfläche der Möbel zerkratzt, können Sie in der App Sperrbereiche festlegen, um zu verhindern, dass der Roboterstaubsauger diese Bereiche betritt.

2-in-1-Staubbehälter mit Wassertank und Filter

1. Entfernen Sie den 2-in-1-Staubbehälter mit Wassertank und entfernen Sie den Filter.

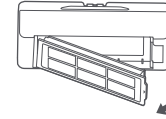

2. Entfernen Sie alle Verunreinigungen und reinigen Sie den 2-in-1-Staubbehälter mit Wassertank mit der Reinigungsbürste.



VORSICHTSHINWEISE:

- Spülen oder trinken Sie den 2-in-1-Staubbehälter mit dem Wassertank nicht.
- Säubern Sie regelmäßig den 2-in-1-Staubbehälter mit Wassertank, um eine nachhaltige Verunreinigung zu vermeiden. Dies trägt zur Wahrung einer optimalen Leistung bei.

3. Reinigen Sie den Filter mit der Reinigungsbürste.

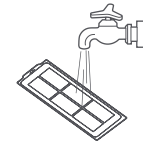
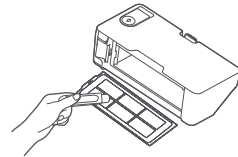

Hinweis: Der Filter kann mit Wasser abgespült werden. Stellen Sie sicher, dass es vollständig trocken ist, bevor Sie dieses wieder installieren. Häufiges Spülen wird nicht empfohlen.

Wischmopp

Entfernen Sie den Wischmopp aus dem Wischmopphalter. Waschen Sie ihn und lassen Sie ihn an der Luft trocknen.

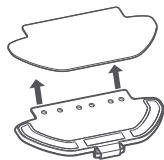

Klippensensor

Es wird empfohlen, die Klippensensoren alle drei Monate mit einem weichen Tuch zu reinigen.

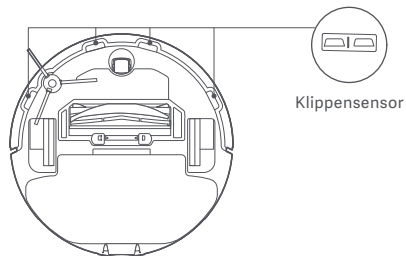

Bürste und Seitenbürste

1. Entfernen Sie die Seitenbürste.
2. Halten Sie die Clips gedrückt, um die Bürstenabdeckung zu entfernen, entfernen Sie dann die Bürste, und ziehen Sie das Bürstenlager heraus.
3. Verwenden Sie die Reinigungsbürste zur Reinigung.

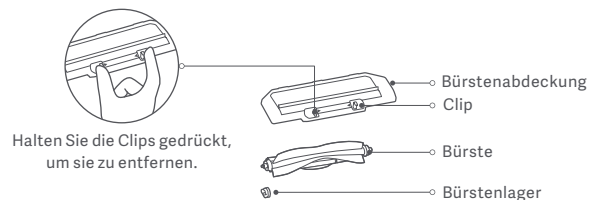

Halten Sie die Clips gedrückt, um sie zu entfernen.

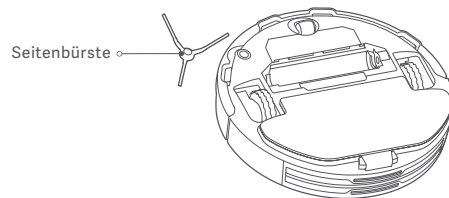

Reinigung der Bürste

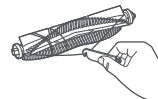

Schneiden Sie die Haare



Entfernen Sie Schmutz und Abfall

Bauteile	Wartungshäufigkeit	Ersatzhäufigkeit
Seitenbürste	Alle zwei Wochen	Alle 3 bis 6 Monate
Bürste	Wöchentlich	Alle 6 bis 12 Monate
Filter	Wöchentlich	Alle 3 bis 6 Monate
Bürstenabdeckung	/	Alle 3 bis 6 Monate (oder nach Abnutzung)
Wischmopp	Nach jedem Gebrauch	Alle 3 bis 6 Monate (oder nach Abnutzung)

Hinweis: Bitte beachten Sie die Tabelle für den Ersatz von Zubehörteilen, um eine optimale Reinigungswirkung zu gewährleisten.

Häufige Probleme

Probleme	Mögliche Ursachen und Lösungen
Der Roboterstaubsauger schaltet sich nicht ein.	Der Akkustand ist schwach. Laden Sie den Roboterstaubsauger wieder vollständig auf und versuchen Sie es dann erneut. Die Umgebungstemperatur ist zu niedrig (unter 0 °C) oder zu hoch (über 35 °C).
Der Roboterstaubsauger beginnt nicht mit der Reinigung.	Der Akkustand ist schwach. Laden Sie den Roboterstaubsauger wieder vollständig auf und versuchen Sie es dann erneut.

Probleme	Mögliche Ursachen und Lösungen
Der Roboterstaubsauger setzt die Reinigung nicht fort.	Vergewissern Sie sich, dass sich der Roboterstaubsauger nicht im DND-Modus befindet, denn dieser verhindert eine Fortsetzung der Reinigung mit dem Roboterstaubsauger. Der Roboterstaubsauger setzt die Reinigung nicht automatisch fort, wenn er manuell zur Ladestation zum Aufladen oder auf der Ladestation positioniert wird.
Der Roboterstaubsauger kehrt nicht zur Ladestation zurück.	Um die Ladestation herum befinden sich zu viele Hindernisse. Setzen Sie die Ladestation in einen freieren Bereich. Der Roboterstaubsauger ist zu weit von der Ladestation entfernt. Setzen Sie ihn näher an die Ladestation, und versuchen Sie es erneut.
Der Roboterstaubsauger lässt sich nicht aufladen.	Stellen Sie sicher, dass um die Ladestation herum genügend Freiraum vorhanden ist und die Ladekontakte frei von Staub und anderen Verunreinigungen sind. Die Umgebungstemperatur ist zu niedrig (unter 0 °C) oder zu hoch (über 35 °C).
Der Roboterstaubsauger verhält sich abnormal.	Schalten Sie den Roboterstaubsauger aus und starten Sie ihn anschließend neu.
Der Roboterstaubsauger führt keine planmäßigen Reinigungsarbeiten durch.	Vergewissern Sie sich, dass der Roboterstaubsauger mit dem Netzwerk verbunden ist; andernfalls kann er die Zeit nicht synchronisieren und die geplanten Reinigungsarbeiten nicht durchführen. Vergewissern Sie sich, dass der Roboterstaubsauger nicht auf den DND-Modus eingestellt ist. Der DND-Modus verhindert, dass der Roboterstaubsauger geplante Reinigungsarbeiten durchführt.

Probleme	Mögliche Ursachen und Lösungen
Der Roboterstaubsauger schaltet sich ständig aus.	Achten Sie darauf, dass der Roboterstaubsauger mit dem Netzwerk verbunden ist und sich jederzeit innerhalb der WLAN-Reichweite befindet.
Der Roboterstaubsauger macht beim Reinigen seltsame Geräusche.	Ein Fremdkörper könnte sich in der Bürste, der Seitenbürste oder im linken oder rechten Rad verfangen haben. Schalten Sie den Roboterstaubsauger aus und entfernen Sie etwaige Verunreinigungen.
Der Roboterstaubsauger reinigt nicht mehr wirksam oder hinterlässt Staub.	Der 2-in-1 Staubbehälter mit Wassertank ist voll. Bitte ihn reinigen. Der Filter ist verstopft. Bitte reinigen Sie den Filter. Ein Fremdkörper hat sich in der Bürste verfangen. Bitte reinigen Sie die Bürste.

Fehlerbehebung

Wenn der Roboterstaubsauger auf ein Problem stößt, gibt er möglicherweise eine Sprachansage wieder. Bitte beachten Sie die folgenden Informationen, um das entsprechende Problem zu lösen.

Fehlermeldung	Mögliche Ursachen und Lösungen
Stellen Sie sicher, dass der 2-in-1-Staubbehälter mit Wasserbehälter angebracht ist.	Stellen Sie sicher, dass der 2-in-1-Staubbehälter mit Wassertank sicher montiert ist.
Achten Sie bitte darauf, dass der Wischer angebracht ist.	Stellen Sie sicher, dass Wischmopphalter und Wischmopp sicher montiert sind.

Fehlermeldung	Mögliche Ursachen und Lösungen
Bitte stellen Sie den Roboterstaubsauger zum Starten auf eine ebene Fläche.	Der Roboterstaubsauger befindet sich beim Einschalten in einer gekippten Position. Bitte platzieren Sie den Roboterstaubsauger auf einer horizontalen, ebenen Fläche und starten Sie das Gerät erneut. Sie können das Niveau des Roboterstaubsaugers auch in der Mi Home/Xiaomi Home-App zurücksetzen und das Gerät dann erneut starten.
Bitte bringen Sie den Roboterstaubsauger zum Aufladen an die Ladestation zurück.	Der Roboterstaubsauger kann nicht zur Ladestation zurückkehren. Setzen Sie den Roboterstaubsauger auf die Ladestation und prüfen Sie, ob die Ladestation an den Strom angeschlossen ist.
Bitte entfernen Sie die Hindernisse im Bereich um den Roboterstaubsauger und versuchen Sie es erneut.	Der Roboterstaubsauger ist womöglich blockiert oder eingeklemmt. Entfernen Sie Hindernisse um ihn herum.
Achten Sie bitte vor dem Starten darauf, dass der Laserdistanzsensor nicht blockiert ist.	Entfernen Sie alle Fremdkörper, die den Laser-Distanzsensor blockieren oder behindern könnten. Wenn das Problem weiterhin besteht, bringen Sie den Roboterstaubsauger an einen anderen Ort und starten Sie ihn neu.
Bitte wischen Sie den Klippensensor sauber und bringen Sie den Roboterstaubsauger zum Starten an einen neuen Ort.	Ein Teil des Roboterstaubsaugers kann vom Boden abgehoben sein. Positionieren Sie den Roboterstaubsauger neu und starten Sie ihn neu. Dieser Fehler kann auch auftreten, wenn der Klippensensor verschmutzt ist. Wischen Sie den Schmutz vom Klippensensor ab.
Bitte entfernen Sie alle Fremdkörper vom Kollisionssensor.	Der Kollisionssensor könnte klemmen. Klopfen Sie mehrmals leicht auf ihn, um jegliche Fremdkörper zu entfernen. Sollten nichts herausfallen, setzen Sie den Roboterstaubsauger zum Neustart an eine andere Stelle.

Spezifikationen

Roboterstaubsauger

Bezeichnung	Roboterstaubsauger
Modell	B106GL
Nennspannung	14,8 V \approx
Nennleistung	45 W
Ladespannung	20 V \approx
Artikelmaße	ϕ 350 × 94,5 mm
Akkukapazität	3000 mAh (Nennkapazität) 3200 mAh (Nennkapazität)
Nettogewicht	4,8 kg
WLAN-Verbindung	WLAN IEEE 802.11 b/g/n 2,4 GHz Bluetooth 4.2
Betriebsfrequenz	2400-2483,5 MHz
Maximale Ausgangsleistung	<20 dBm

Unter normalen Einsatzbedingungen muss dieses Gerät einen Abstand von mindestens 20 cm zwischen der Antenne und dem Körper des Benutzers einhalten.

Ladestation

Modell	CDZB106GL
Nenneingang	20 V \approx 1,2 A
Nennausgang	20 V \approx 1,2 A
Artikelmaße	152 × 74,6 × 99,5 mm

Netzteil

Hersteller	Zhongshan Baolijin Electronic Co., Ltd.
Modell	BLJ24W200120P-V
Eingang	100–240 V– 50/60 Hz 0,6 A
Ausgang	20,0 V \approx 1,2 A 24,0 W
Durchschnittliche aktive Effizienz	86,2%
Effizienz bei Geringer Belastung (10 %)	81,5%
Stromverbrauch im lastfreien Zustand	0,10 W

Informationen zur Einhaltung gesetzlicher Vorschriften

EU-Konformitätserklärung



Hiermit bestätigt Xiaomi Communications Co., Ltd., dass das Funkgerät des Typs B106GL mit der Verordnung 2014/53/EU in Einklang steht. Der vollständige Wortlaut der EU-Konformitätserklärung ist unter der folgenden Internetadresse abrufbar:
<http://www.mi.com/global/service/support/declaration.html>

Entsorgung von elektrischen und elektronischen Geräten



Das Symbol auf dem Produkt oder der Verpackung bedeutet, dass das Produkt einer getrennten Erfassung für elektrische und elektronische Geräte zugeführt werden muss und nicht über den normalen Haushaltsabfall entsorgt werden darf. Bitte entnehmen Sie Batterien und Lampen, die nicht vom Gerät umschlossen sind, vor der Abgabe aus dem Gerät und entsorgen diese über die offiziellen Sammelstellen für Batterien und Lampen.

Beim Kauf eines neuen Elektrogerätes können Sie beim Verreiber ein gleichartiges Altgerät unentgeltlich zurückgeben. Elektrogeräte mit einer Kantenlänge von maximal 25 cm können unentgeltlich bei Verreibern von Elektro- und Elektronikgeräten mit einer Verkaufsfläche von mindestens 400 m² sowie in Geschäften des Lebensmittelhandels (z.B. Supermärkten, Lebensmitteldiscountern, Drogerien) mit einer Gesamtverkaufsfläche von mindestens 800 m², die mehrmals im Kalenderjahr oder dauerhaft Elektro- und Elektronikgeräte anbieten und auf dem Markt bereitstellen, abgegeben werden, ohne dass ein Neugerät erworben werden muss. Größere Elektrogeräte können kostenlos bei kommunalen Wertstoffhöfen abgegeben werden. Durch die korrekte Entsorgung tragen Sie dazu bei, negative Auswirkungen auf die Umwelt und die menschliche Gesundheit zu vermeiden, die durch unsachgemäße Erfassung und Behandlung von Elektroaltgeräten entstehen können.

Bitte löschen Sie sämtliche personenbezogenen Daten auf dem Gerät, bevor Sie es entsorgen.

Für weitere Informationen kontaktieren sie bitte Ihre Kommunalverwaltung, Ihren örtlichen Abfallentsorger oder das Geschäft, in dem Sie das Produkt erworben haben.

GARANTIEERKLÄRUNG

DIESE GARANTIE GIBT IHNEN BESTIMMTE RECHTE UND MÖGLICHERWEISE VERFÜGEN SIE AUFGRUND DER GESETZE IHRES LANDES, IHRER PROVINZ ODER IHRES BUNDESLANDES ÜBER WEITERE RECHTE. IN EINIGEN LÄNDERN, PROVINZEN ODER BUNDESLÄNDERN SCHREIBT DAS VERBRAUCHERRECHT EINE MINDESTGARANTIEZEIT VOR. XIAOMI SCHLIESST IHRE WEITEREN RECHTE NICHT

AUS, SCHRÄNKT SIE NICHT EIN UND SETZT SIE NICHT AUS, SOFERN DIES NICHT GESETZLICH ZULÄSSIG IST. UMFASSENDE INFORMATIONEN ZU IHREN RECHTEN FINDEN SIE IN DEN GESETZEN IHRES LANDES, IHRER PROVINZ ODER IHRES BUNDESLANDES.

1. EINGESCHRÄNKTE PRODUKTGARANTIE

Xiaomi garantiert Ihnen, dass Ihr Xiaomi-Produkt während der Garantiezeit bei normalem Gebrauch frei und bei Gebrauch in Übereinstimmung mit den Anweisungen des betreffenden Benutzerhandbuchs frei von Material- und Verarbeitungsfehlern ist.

Die gesetzlichen Gewährleistungsfristen und -bestimmungen ergeben sich aus den jeweiligen lokalen Gesetzen. Weitere Informationen zu den Garantieleistungen für Verbraucher finden Sie auf der Website von Xiaomi unter <https://www.mi.com/global/support/warranty>

Xiaomi garantiert Ihnen als Erstkäufer, dass das Xiaomi-Produkt während des oben genannten Zeitraums bei normalem Gebrauch frei von Material- und Verarbeitungsfehlern ist.

Xiaomi garantiert nicht, dass das Produkt unterbrechungsfrei oder fehlerfrei funktioniert.

Xiaomi haftet nicht für Schäden, die aus der Nichteinhaltung der Anweisungen zur Verwendung des Produkts resultieren.

2. RECHTSMITTEL

Wenn ein Hardwarefehler festgestellt wird und Xiaomi eine gültige Reklamation innerhalb der Garantiezeit erhält, wird Xiaomi entweder (1) das Produkt unter Verwendung neuer oder überholter Ersatzteile kostenlos reparieren, (2) das Produkt ersetzen oder (3) den Kaufpreis des Produkts zurückerstatten, wobei mögliche Versandkosten ausgeschlossen werden.

3. NUTZUNG DES GARANTIESERVICES

Um Garantieleistungen in Anspruch nehmen zu können, müssen Sie das Produkt in der Originalverpackung oder einer ähnlichen Verpackung, die das Produkt im gleichen Maße schützt, an die von Xiaomi angegebene Adresse senden. Wenn dies nicht durch anwendbares Recht untersagt ist, kann Xiaomi vor der Erbringung von Garantieleistungen die Vorlage von Kaufnachweise(n) und / oder eine Registrierung von Ihnen verlangen.

4. AUSSCHLÜSSE UND EINSCHRÄNKUNGEN

Soweit nicht anders durch Xiaomi bestimmt, gilt diese eingeschränkte Garantie ausschließlich für das von oder für Xiaomi hergestellte Produkt, das durch das die Marken oder Handelsnamen oder das „Xiaomi“- bzw. „Mi“-Logo identifiziert werden kann.

Die Garantie beinhaltet keine (a) Schäden durch Naturereignisse oder höhere Gewalt, z. B. Blitzeinschläge, Tornados, Überschwemmungen, Feuer, Erdbeben oder andere äußere Ursachen; (b) Schäden durch Fahrlässigkeit; (c) Schäden durch kommerzielle Nutzung; (d) Schäden durch Änderungen oder Modifikationen an einem Teil des Produkts; (e) Schäden, die durch die gemeinsame Verwendung mit Produkten anderer Hersteller verursacht werden; (f) Schäden, die durch Unfall, Missbrauch oder Zweckentfremdung verursacht werden; (g) Schäden, die durch den Betrieb des Produkts im Widerspruch zur von Xiaomi beschriebenen zulässigen oder beabsichtigten Verwendung oder durch unzulässige Spannungs- oder Stromversorgung verursacht werden; (h) Schäden, die durch Serviceleistungen (einschließlich Upgrades und Erweiterungen) von Personen verursacht werden, die dafür nicht von Xiaomi autorisiert wurden.

Es liegt in Ihrer Verantwortung, Daten, Software oder andere Materialien, die Sie auf dem Produkt gespeichert haben, zu sichern. Es ist wahrscheinlich, dass Daten, Software oder andere Materialien bei Inanspruchnahme des Garantieservices verloren gehen oder Geräte neu formatiert werden und Xiaomi übernimmt keine Haftung für solche Schäden oder Verluste.

Wiederverkäufer, Agenten oder Mitarbeiter von Xiaomi sind nicht berechtigt, Änderungen, Erweiterungen oder Ergänzungen hinsichtlich dieser eingeschränkten Garantie vorzunehmen. Sollte eine Bestimmung rechtswidrig oder nicht durchsetzbar sein, wird die Rechtmäßigkeit oder Durchsetzbarkeit der übrigen Bestimmungen davon nicht berührt oder beeinträchtigt.

Sofern dies nicht gesetzlich verboten oder anderweitig von Xiaomi versprochen wurde, ist der Kundendienst auf das Land oder die Region des ursprünglichen Kaufs beschränkt.

Produkte, die nicht ordnungsgemäß eingeführt wurden und/oder nicht ordnungsgemäß von Xiaomi hergestellt wurden und/oder nicht ordnungsgemäß von Xiaomi oder einem offiziellen Händler von Xiaomi erworben wurden, fallen nicht unter diese Garantie. Gemäß geltendem Recht können Garantieforderungen gegen Einzelhändler geltend gemacht werden, die das Produkt trotz Ermangelung gegenseitiger Vertriebsvereinbarungen in Umlauf gebracht haben. In solchen Fällen ermutigt Sie Xiaomi, den Händler zu kontaktieren, bei dem Sie das Produkt

gekauft haben.

Diese Garantieerklärung ist nicht auf Hong Kong und Taiwan anwendbar.

5. STILLSCHWEIGENDE GARANTIEN

Soweit durch geltendes Recht zulässig, sind alle stillschweigend begründeten Garantien (einschließlich der Garantie der Gebrauchstauglichkeit oder der Eignung für einen bestimmten Zweck) zeitlich beschränkt und gelten maximal für die Dauer dieser eingeschränkten Garantie. In einigen Ländern ist die Beschränkung der Dauer stillschweigender Garantien nicht zulässig, sodass die o. g. Beschränkung auf Sie nicht zutrifft, wenn Sie Verbraucher in einem dieser Länder sind.

6. SCHADENSBESCHRÄNKUNG

Soweit durch geltendes Recht zulässig, haftet Xiaomi nicht für zufällige oder indirekte Schäden, Neben- oder Folgeschäden oder besondere Schadensfolgen einschließlich, aber nicht beschränkt auf, entgangenen Gewinnen oder Einnahmen sowie Datenverluste und Schäden, die aus einer Verletzung einer ausdrücklichen oder stillschweigenden Garantie- oder anderweitigen Bedingung oder aus einer anderen rechtlichen Grundlage resultieren, selbst wenn Xiaomi auf die Möglichkeit solcher Schäden hingewiesen wurde. In einigen Ländern sind Ausschluss oder Beschränkung der Haftung für indirekte oder Folgeschäden sowie besondere Schadensfolgen nicht zulässig, sodass die o. g. Beschränkung auf Sie evtl. nicht zutrifft.

7. KONTAKT XIAOMI

Kontaktinformationen finden Sie auf unserer Website:

<https://www.mi.com/global/support/warranty>

Der Kundendienst kann durch jede Person im autorisierten Servicenetz von Xiaomi erbracht werden, durch die autorisierten Händler von Xiaomi oder durch den Endverkäufer, der die Produkte an Sie verkauft hat. Bei Fragen Sie sich bitte an die entsprechende von Xiaomi angegebene Person.

Güvenlik Talimatları

Ürünü kullanmadan önce bu kılavuzu dikkatlice okuyun ve ileride başvurmak üzere saklayın.

Bu ürün yalnızca ev ortamında zemin temizliği için kullanılır. Ürünü dış mekanlarda, zemin olmayan yüzeylerde veya ticari ya da endüstriyel ortamlarda kullanmayın.

Kullanım Kısıtlamaları

- Bu cihaz, gözetim altında olmaları veya kendilerine cihazın güvenli bir şekilde kullanılmasına ve ilgili tehlikelerin anlaşılmasına yönelik talimatlar verilmiş olması durumunda 8 yaş ve üzeri çocuklar ve fiziksel, duyuşsal veya zihinsel yetileri azalmış ya da deneyim ve bilgi eksikliği olan kişiler tarafından kullanılabilir. Çocuklar cihaz ile oynamamalıdır. Temizlik ve kullanıcı tarafından gerçekleştirilecek bakım, gözetim altında olmayan çocuklar tarafından yapılmamalıdır.
- Cihaz, yalnızca cihazla birlikte verilen güç kaynağı ünitesi ile birlikte kullanılmalıdır.
- Bu cihazda, yalnızca konu uzmanları tarafından değiştirilebilen piller bulunur.
- Lütfen temizleme fırçasını çocukların erişemeyeceği yerlerde saklayın.
- Saçları, bol giysileri, parmakları ve vücudun diğer kısımlarını cihazın açık bölümlerinden ve hareketli parçalarından uzak tutun.
- Temizlik robotunu yanıcı maddeleri temizlemek için kullanmayın.

- Temizlik robotunu lazerli radar kapađından tutarak kaldırmayın.
- Temizlik ve bakım gerekleřtirmeden nce temizlik robotunun kapalı olduđundan ve g adaptrnn ıkarılmıř olduđundan emin olun.
- Bu temizlik robotu yalnızca ev ortamındaki zeminleri temizlemek iin tasarlanmıřtır. Ltfen cihazı aık balkonlar gibi dıř mekanlarda veya zemin harici yzeylerde (kanepeler gibi) ya da ticari veya endstriyel ortamlarda kullanmayın.
- Koruyucu bir bariyer olmadıđı srece temizlik robotunu ara kat (tavan) gibi zeminden yksek yzeylerde, aık balkonlarda veya mobilyaların zerinde kullanmayın.
- Temizlik robotunu 35 C'den yksek veya 0 C'den dřk ortam sıcaklıklarında ya da sıvı veya yapıřkan maddeler bulunan zeminlerde kullanmayın.
- Temizlik sırasında srklenmelerine engel olmak iin, temizlik robotunu kullanmadan nce zeminde bulunan kabloları kaldırın.
- Temizlik robotunun engelle karřılařmasını veya engellere arparak zarar grmesini nlemek iin vazo veya plastik torba gibi kırılabilir veya gevřek nesnelere zeminden kaldırın.
- Sabit durumdayken veya hareket ederken temizlik robotunun zerine ocuk, evcil hayvan ya da herhangi bir eřya koymayın.
- Paspaslama iřlevini halı zerinde kullanmayın.
- Temizlik robotunun yapı malzemeleri, cam veya ivi gibi sert ya da keskin cisimleri

- süpürerek çekmesine izin vermeyin.
- Temizlik robotunun içine herhangi bir sıvı püskürtmeyin. Yeniden takmadan önce su tankı içeren 2'si 1 arada toz haznesinin tamamen kuru olduğundan emin olun.
 - Temizlik robotunu ters çevirerek yere koymayın. Lazer radar muhafazası asla yere değmemelidir.
 - Bu üründeki lazer sensörü, Sınıf 1 lazer ürünleri için IEC 60825-1: 2014 Standardını karşılamaktadır. Lütfen kullanım sırasında doğrudan göz temasından kaçınınız.
 - Bu ürünü yalnızca kullanım kılavuzunda açıklandığı şekilde kullanınız. Ürünün yanlış kullanımından kaynaklanabilecek herhangi bir kayıp veya hasardan kullanıcılar sorumludur.
 - Ayrıntılı e-kılavuz için lütfen www.mi.com/global/service/userguide adresine gidiniz

Piller ve Şarj

- UYARI: Herhangi bir üçüncü taraf pil ve şarj standı kullanmayınız.
- UYARI: Yalnızca bu cihazla birlikte verilen besleme ünitesini kullanınız.
- UYARI: Pili tekrar şarj etmek için, yalnızca bu cihazla birlikte verilen sökülebilir besleme ünitesini kullanınız.
- Yalnızca <BLJ24W200120P-V> besleme ünitesi ile kullanınız.
- Kendi başınıza pili veya şarj standını parçalarına ayırmaya, onarmaya veya bunlar

üzerinde deęişiklik yapmaya alıřmayın

- Pil sızıntı yaparsa temizlik robotunu derhal güçten ayırın. Pilden sızabilecek herhangi bir maddeyle fiziksel temasta bulunursanız, temas eden bölgeyi bol suyla yıkayın ve derhal tıbbi yardım alın.
- Cihazı veya pili aşırı sıcaklıklara maruz bırakmayın.
- Pille alıřan cihazın terminallerinin veya pilin terminallerinin metal nesnelere kısa devre yapma riskine karşı dikkatli olun.
- řarj standını bir ısı kaynaęının yakınına yerleřtirmeyin.
- Standın řarj temas yüzeylerini silmek veya temizlemek için ıslak bez kullanmayın ya da bu bölümlere ıslak elle dokunmayın.
- Temizlik robotu uzun süre kullanılmıyacaksa cihazı tam olarak řarj edin ve ardından kapatın ve serin ve kuru bir yerde saklayın. Pili aşırı boşaltmaktan kaçınmak için temizlik robotunu en az 3 ayda bir tekrar řarj edin.
- Lityum iyon pil takımı, çevre için tehlikeli maddeler içerir. Temizlik robotunu imha etmeden önce lütfen önce pil takımını ıkarıp atın, ardından kullanıldıęı ülkenin ya da bölgenin yerel yasa ve düzenlemelerine uygun olarak atın veya geri dönüřtürün.
- Pil bertaraf edilmeden önce cihazdan ıkartılmalıdır.
- Pil ıkartılırken cihazın řebeke beslemesi ile baęlantısı kesilmiř olmalıdır.
- Pil güvenle bertaraf edilmelidir.

- Piller üründen çıkarılmadan önce pillerin bitmiş olması önerilir; ayrıca ürününüzün güçle bağlantısının kesildiğinden emin olmanız gerekir.
 - 1). Alttaki vidayı sökün ve kapağı kaldırın.
 - 2). Pil konnektörünü yuvasından çıkarın ve pilleri çıkarın. Yaralanma riskini önlemek için, pil tertibatına hasar vermeyin.
 - 3). Pilleri profesyonel bir geri dönüşüm kuruluşuna teslim edin.

Ürüne Genel Bakış

Paket İçeriği

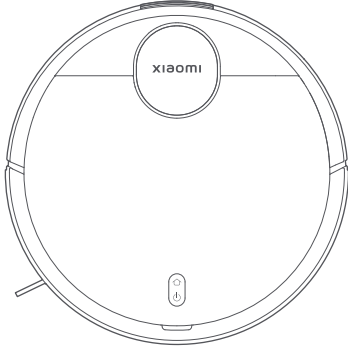

Temizlik Robotu



Temizleme fırçası
(Kapak açıldığında görünür)



Ana Fırça
(Temizlik robotuna önceden
takılı gelir)

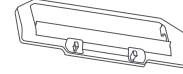

Fırça Kapağı
(Temizlik robotuna önceden
takılı gelir)



Yan Fırça

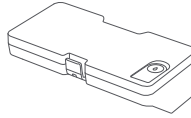

Su Tankı İçeren 2'si 1 Arada Toz
Haznesi
(Süpürme ve paspaslama modları için)

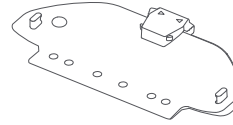

Paspas Padi Tutucusu

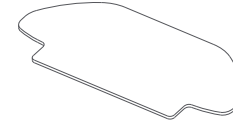

Paspas Padi
(Paspas pedi tutucusuna önceden
takılı gelir)

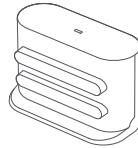

Şarj Standı

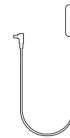

Güç Adaptörü



Kullanım Kılavuzu

Not: Kullanım kılavuzundaki ürün, aksesuar ve kullanıcı arabirimi görselleri yalnızca referans amaçlıdır. Gerçek ürün ve işlevler, ürün iyileştirmeleri nedeniyle değişiklik gösterebilir.

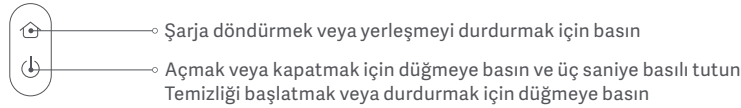
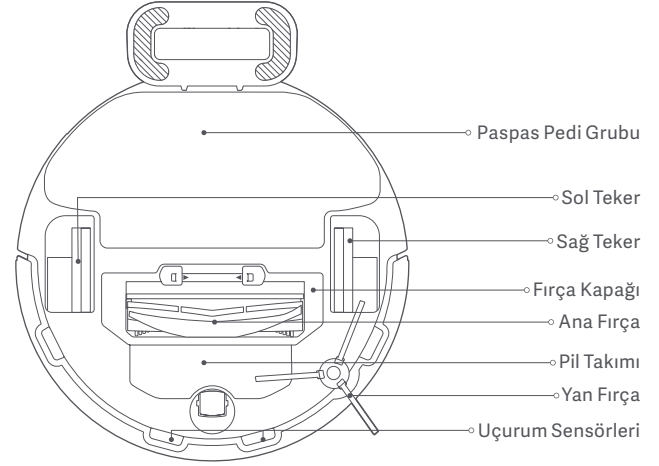
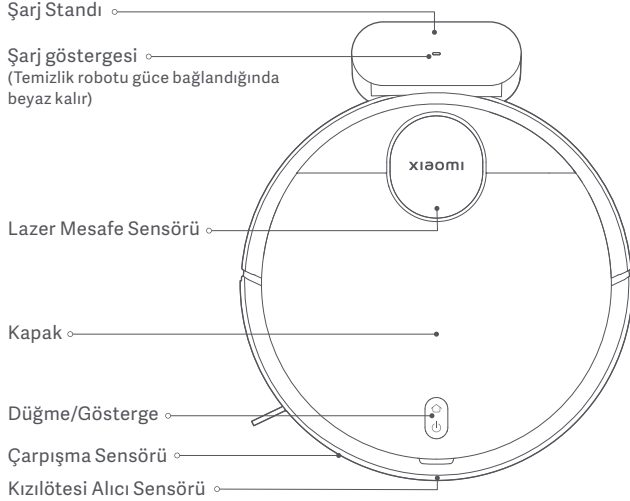

Gösterge Durum Açıklamaları

Beyaz	Normal çalışıyor
Yavaşça yanıp sönen beyaz ışık	Şarj oluyor
Yanıp sönen beyaz ışık	Şarja geri dönüyor/Aygıt yazılımı yükseltiyor

Sarı	Wi-Fi bağlantısı kesildi
Yanıp sönen sarı	Hata
Kapalı	Kapalı/Uyku modunda

Kullanmadan önce

1. Koruyucu şeritleri çıkarın.

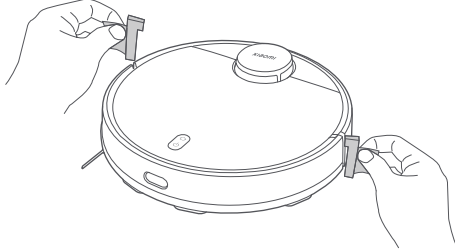

2. Yan fırçayı takın.

Yan fırçayı çıkarın ve şekilde gösterildiği şekilde yerine takın. Bir "klik" sesi duyduğunuzda yan fırça düzgün şekilde takılmış demektir.

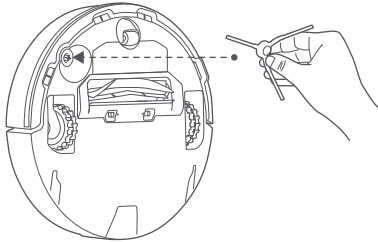

3. Koruyucu filmi şarj standından çıkarın ve şarj standını duvara dayayın. Cihazı güce bağlayın.

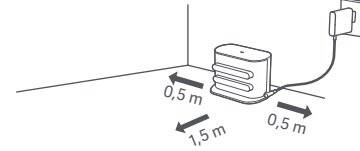

UYARILAR:

- Şarj standını doğrudan gün ışığı alan bir yere koymayın.
- Lütfen şarj standının sol ve sağ tarafında 0,5 m mesafesinde ve önünde 1,5 m mesafesinde hiçbir eşya bulunmadığından emin olun.

4. Temizlik robotunu şarj edin.

Temizlik robotunu şarj etmek için şarj standına yerleştirin.

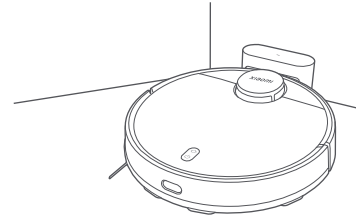

Notlar:

- Optimum pil performansını korumak ve pil ömrünü en üst düzeye çıkarmak için temizlik robotunu ilk kez kullanmadan önce tamamen şarj etmeniz önerilir.
- Temizlik robotu şarj standına yerleştğinde otomatik olarak açılır ve şarj olurken kapatılamaz.

Mi Home/Xiaomi Home Uygulamasına bağlanma

Bu ürün Mi Home/Xiaomi Home uygulaması* ile çalışır. Cihazınızı kontrol etmek ve diğer akıllı ev cihazlarıyla etkileşime geçmek için Mi Home/Xiaomi Home uygulamasını kullanın.

Scannen Sie den QR-Code, um die App herunterzuladen und zu installieren. Ist die App bereits installiert, werden Sie zur Verbindungseinrichtungs-Seite weitergeleitet. Sie können aber auch im App Store nach „Mi Home/Xiaomi Home“ suchen, um die App herunterzuladen und zu installieren.



D5AB82B5



Öffnen Sie die Mi Home-/Xiaomi Home-App, tippen Sie auf das „+“ oben rechts und befolgen Sie die Anweisungen auf dem Bildschirm, um Ihr Gerät hinzuzufügen.

* Uygulamanın Avrupa'daki (Rusya hariç) adı Xiaomi Home'dur. Cihazınızda görüntülenen uygulama adı varsayılan olarak kabul edilmelidir.



Notlar:

- Uygulamanın sürümü güncelleştirilmiş olabilir. Lütfen mevcut uygulama sürümüne ilişkin talimatları uygulayın.
- Temizlik robotunun QR kodu taranamıyorsa eklemek için ismiyle arayabilirsiniz.
- Temizlik robotunu bir iOS cihazı kullanarak Mi Home/Xiaomi Home uygulamasına bağlarken, temizlik robotunun "xiaomi-vacuum-b106bk_mibtxxx" erişim noktasına bağlanmak için uygulamadaki talimatları izleyin.

Wi-Fi Sıfırlama

Temizlik robotu açık durumdayken, yedi saniye boyunca  ve  düğmelerini basılı tutun. Bir sesli uyarı duyduğunuzda Wi-Fi başarıyla sıfırlanmış demektir.

Sistemi Sıfırlama

Bir "bip" sesi duyana kadar  düğmesini beş saniye basılı tutun ve ardından sesli uyarıyı duyana kadar  düğmesini tekrar beş saniye basılı tutun. Ardından temizlik robotu yeniden başlar ve programlanmış temizlik ve Wi-Fi gibi ayarlar varsayılan fabrika ayarlarına geri yüklenir.

Genel Sorunlar

Temizlik robotu Wi-Fi'ye bağlanamıyor.

Temizlik robotu, Mi Home/Xiaomi Home uygulamasındaki "xiaomi-vacuum-b106bk_mibtxxx" ağına bağlanamıyor.

Olası Nedenler ve Çözümler

- Wi-Fi şifresinin doğru olup olmadığını kontrol edin.
- Temizlik robotu 5 GHz ağ frekans bandını desteklemez. Lütfen bir 2,4 GHz ağ kullanın.
- Wi-Fi sinyali zayıf. Temizlik robotunun güçlü bir sinyale sahip Wi-Fi kapsama alanı içinde olduğundan emin olun.
- Wi-Fi bağlantısında bir sorun var. Wi-Fi'yi sıfırlayın ve Mi Home/Xiaomi Home uygulamasının en son sürümünü indirin, ardından yeniden bağlanmayı deneyin.

Temizlik robotunun güçlü bir sinyale sahip Wi-Fi kapsama alanı içinde olduğundan emin olun, ardından temizlik robotunun Wi-Fi'sini sıfırlayın ve ağa yeniden bağlanın.

Kullanım

Süpürmeyi ve paspaslamayı başlatma

1. Su tanklı 2'si 1 arada toz haznesini çıkarın, tapayı açın, temiz suyla doldurun ve ardından tapayı tekrar sıkın. Su tanklı 2'si 1 arada toz haznesini şekilde gösterilen yönde temizlik robotuna takın ve kancaların sıkıca kenetlendiğinden emin olun.

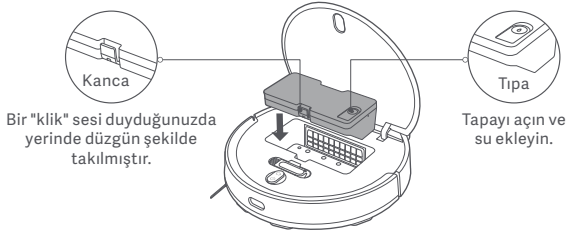

UYARILAR:

- Su eklemeyen önce lütfen su tanklı 2'si 1 arada toz haznesini çıkarın. Temizlik robotuna zarar vermeme için sıcak su, deterjan veya dezenfektan gibi sıvılar eklemeyin.
- Üretim testi nedeniyle, su tanklı 2'si 1 arada toz haznesinde su lekeleri olabilir, bu normal bir durumdur.

2. Süpürme ve paspaslama işlevini kullanmadan önce, paspas pedini nemlendirin ve sıkın ve ardından paspas pedi tutucusuna takın. Paspas pedi tutucusunu, yerine oturana kadar şekilde gösterilen yönde temizlik robotunun alt kısmı boyunca yatay olarak kaydırın.

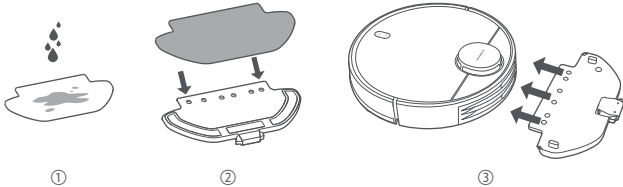

3. Süpürme ve paspaslama işlevini başlatmak için  düğmesine basın.

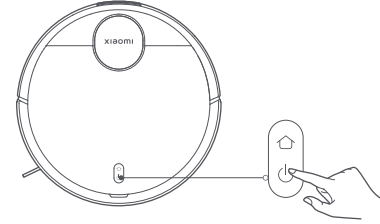

UYARILAR:

- Su tanklı 2'si 1 arada toz haznesini çıkarın ve bir temizleme işlemi tamamlandıktan sonra kalan suyu zamanında boşaltın. Ardından, koku ve küf oluşmaması için paspas pedini temizleyin ve kurutun.
- Temizlik robotunun çalışırken halıya dolaşmasını önlemek için lütfen evinizde halı kaplı alanlar için sanal duvarlar veya kısıtlı alanlar oluşturun.

Yalnızca süpürme işlevi gerekiyorsa, lütfen paspas pedi tutucusunu çıkarın.

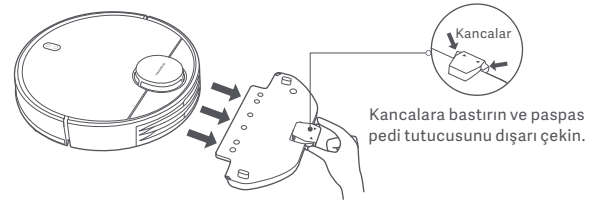

Bakım

Duraklatma

Temizlik robotu çalışırken, duraklatmak için herhangi bir düğmeye basın.



Temizliği sürdürmek için  düğmesine basın.

Not: Temizlik robotu, duraklatıldıktan veya beklemeye alındıktan beş dakika sonra uyku moduna girer. Uyandırmak için herhangi bir düğmeye basın.

Su Ekleme veya Paspas Pedini Temizleme

Temizlik robotu çalışırken, önce duraklatın, ardından su eklemek veya paspas pedini temizlemek için su tanklı 2'si 1 arada toz haznesini çıkarın. Ardından, su tanklı 2'si 1 arada toz haznesini yeniden takın ve görevi sürdürmek için  düğmesine basın.

Standa Yerleştirme ve Şarj Etme

Temizlik robotu çalışırken, görevi duraklatmak için  düğmesine basın ve temizlik robotunu şarj etmek üzere standı geri göndermek için  düğmesine tekrar basın. Temizlik robotu bekleme modundayken ve şarj standına bağlı değilken, temizlik robotunu şarj etmek üzere standı geri göndermek için  düğmesine basın. Bir görev tamamlandığında veya pil çok düşük olduğunda, temizlik robotu şarj olmak için otomatik olarak standı döner.

Rahatsız Etme modu

Rahatsız etme (DND) modunda, temizlik robotu temizliğe devam etmez, programlanmış temizleme işlemlerini gerçekleştirmez veya sesli komutları çalışmaz ve bir dakika şarj olduktan sonra gösterge kapanır. Rahatsız Etme Modu uygulama üzerinden etkinleştirilebilir veya devre dışı bırakılabilir.

Not: Burayı Temizle, Temizlemeye Devam Et, Programlanmış Temizlik ve Sanal Duvarlar dahil olmak üzere daha fazla özellik için lütfen uygulamaya bakın.

Notlar:

- Temizlik robotunu ilk kez kullanırken, hızlı harita oluşturma işlemini tamamlamak için lütfen uygulama içi talimatları izleyin. Haritalama işleminin doğru olmasını sağlamak için, haritayı oluştururken temizlik robotunu takip etmeniz ve yerdeki tüm engelleri kaldırmanız önerilir. Temizlik robotunun, çalışmaya şarj standından başladığından emin olun.
- Temizlik robotu bazı alanlarda sıkışır veya mobilyaların yüzeyini çizerse, temizlik robotunun bu alanlara girmesini önlemek için uygulama üzerinden kısıtlı alanlar ayarlayabilirsiniz.

Su Tankı İçeren 2'si 1 Arada Toz Haznesi ve Filtre

1. Su tanklı 2'si 1 arada toz haznesini ve filtreyi çıkarın.

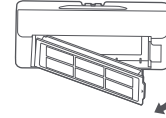

2. Tüm kalıntıları çıkarın ve su tanklı 2'si 1 arada toz haznesini temizleme fırçasıyla temizleyin.

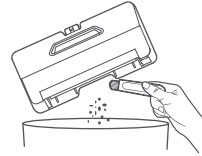

UYARILAR:

- Su tanklı 2'si 1 arada toz haznesini durulamayın veya ıslatmayın.
- Kir birikmesini engellemek için su tanklı 2'si 1 arada toz haznesini düzenli olarak temizleyin. Bu, optimum performansın korunmasına yardımcı olacaktır.

3. Filtreyi temizleme fırçasıyla temizleyin.

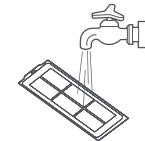
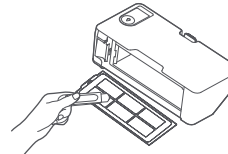

Not: Filtre su ile yıkanabilir. Yeniden takmadan önce tamamen kuru olduğundan emin olun. Çok sık yıkama önerilmez.

Paspas Pedi

Paspas pedini paspas pedi tutucusundan çıkarın. Yıkayın ve kurumaya bırakın.

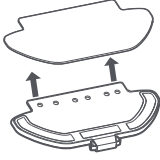

Uçurum Sensörü

Uçurum sensörünü yumuşak bir bez kullanarak uçurum sensörünü üç ayda bir temizlemeniz önerilir.

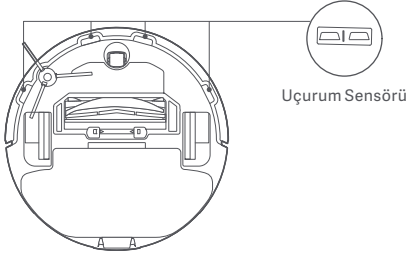

Ana Fırça ve Yan Fırça

1. Yan fırçayı çıkarın.
2. Fırça kapağını çıkarmak için kancaları basılı tutun, ardından fırçayı çıkarın ve fırça yatağını dışarı çekin.
3. Temizlemek için temizleme fırçasını kullanın.

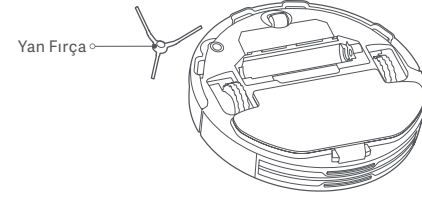
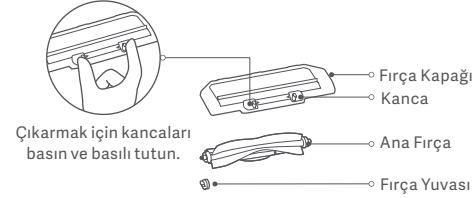

Ana Fırçayı Temizleme

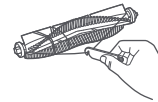

Saçları kesin

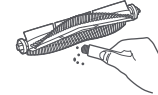

Kır ve birikintileri çıkarın

Bileşenler	Bakım Sıklığı	Değiştirme Sıklığı
Yan fırça	İki haftada bir	3-6 ayda bir
Ana fırça	Haftalık	6-12 ayda bir
Filtre	Haftalık	3-6 ayda bir
Fırça kapağı	/	3-6 ayda bir (veya eskidiğinde)
Paspas pedi	Her kullanımdan sonra	3-6 ayda bir (veya eskidiğinde)

Not: Optimum temizleme etkisini sağlamak için aksesuar değişimleri için lütfen tabloya bakın.

Genel Sorunlar

Sorunlar	Olası Nedenler ve Çözümler
Temizlik robotu açılmıyor.	Pil seviyesi düşük. Temizlik robotunu tamamen şarj edin, ardından tekrar deneyin. Ortam sıcaklığı çok düşük (0 °C'nin altında) veya çok yüksek (35°C'nin üstünde).
Temizlik robotu temizleme işlemini başlatmıyor.	Pil seviyesi düşük. Temizlik robotunu tamamen şarj edin, ardından tekrar deneyin.
Temizlik robotu temizleme işlemini sürdürmüyor.	Temizlik robotunun Rahatsız Etme (DND) modunda olmadığından emin olun. Rahatsız Etme modu, temizlik robotunun temizlik işlemini sürdürmesine engel olur. Temizlik robotu şarj etmek için elle şarj standına döndürüldükten veya şarj standına yerleştirildikten sonra temizlik işlemini sürdürmüyor.

Sorunlar	Olası Nedenler ve Çözümler
Temizlik robotu şarj standına geri dönmüyor.	Şarj standının etrafında çok fazla engel vardır. Şarj standını daha açık bir alana yerleştirin. Temizlik robotu, şarj standından çok uzaktadır. Cihazı şarj standına daha yakın bir yere koyun ve tekrar deneyin.
Temizlik robotu şarj olmuyor.	Şarj standının etrafında yeterli açık alanın bulunduğu ve şarj temas yüzeylerinde toz veya diğer birikintiler olmadığından emin olun. Ortam sıcaklığı çok düşük (0 °C'nin altında) veya çok yüksek (35°C'nin üstünde).
Temizlik robotu anormal hareket ediyor.	Temizlik robotunu kapatın ve ardından yeniden başlatın.
Temizlik robotu programlanmış temizlik işlemini yapmıyor.	Temizlik robotunun ağa bağlı olduğundan emin olun; aksi halde cihaz zamanı senkronize edemez ve planlanan temizliği yapamaz. Temizlik robotunun Rahatsız Etme moduna ayarlanmadığından emin olun. Rahatsız Etme modu, temizlik robotunun programlanmış temizleme işlemlerini gerçekleştirmesini önleyecektir.
Temizlik robotu sürekli çevrimdışı oluyor.	Temizlik robotunun ağa bağlı olduğundan ve sürekli Wi-Fi sinyali menziline kaldığından emin olun.
Temizlik robotu temizlik yaparken garip sesler çıkarıyor.	Ana fırçaya, yan fırçaya veya sol/sağ tekere yabancı bir cisim takılmış olabilir. Temizlik robotunu kapatın ve birikintileri temizleyin.

Sorunlar	Olası Nedenler ve Çözümler
Temizlik robotu artık etkili şekilde temizlik yapmıyor veya arkasında toz bırakıyor.	Su tanklı 2'si 1 arada toz haznesi dolu. Lütfen temizleyin. Filtre tıkanmışsa lütfen temizleyin. Fırçaya yabancı bir cisim takılmış. Lütfen fırçayı temizleyin.

Sorun Giderme

Temizlik robotu bir sorunla karşılaştığında sesli uyarı verebilir. İlgili sorunu çözmek için lütfen aşağıdaki bilgilere bakın.

Hata Mesajı	Olası Nedenler ve Çözümler
Lütfen su haznesi içeren 2'si 1 arada toz haznesinin takılı olduğundan emin olun.	Su tanklı 2'si 1 arada toz haznesinin sağlam bir şekilde takıldığından emin olun.
Lütfen paspas pedinin takılı olduğundan emin olun.	Paspas pedi tutucusunun ve paspas pedinin sağlam bir şekilde takıldığından emin olun.
Lütfen başlatmak için temizlik robotunu düz bir yüzeye götürün.	Temizlik robotu başlatılırken dengesini kaybetmiştir. Temizlik robotunu yatay olarak düz bir yüzeye taşıyın ve yeniden başlatın. Ayrıca, Mi Home/Xiaomi Home uygulamasında temizlik robotunun düzeyini sıfırlayabilir ve ardından yeniden başlatabilirsiniz.

Hata Mesajı	Olası Nedenler ve Çözümler
Lütfen temizlik robotunu şarj için standa geri götürün.	Temizlik robotu şarj için standa geri dönemiyor. Temizlik robotunu şarj standına yerleştirin ve şarj standının güce bağlı olup olmadığını kontrol edin.
Lütfen temizlik robotunun çevresindeki engelleri kaldırın ve tekrar deneyin.	Temizlik robotu sıkışmış ya da takılmış olabilir. Cihazın çevresindeki tüm engelleri kaldırın.
Lütfen başlatmadan önce lazer uzaklık sensörünün engellenmemiş olduğundan emin olun.	Lazer mesafe sensörünü engelleyebilecek veya kapatacak yabancı cisimleri temizleyin. Sorun devam ederse temizlik robotunu yeni bir yere taşıyın ve yeniden başlatın.
Lütfen merdiven sensörlerini silerek temizleyin ve temizlik robotunu başlaması için yeni bir konuma yerleştirin.	Temizlik robotunun bir kısmı yere temas etmiyor olabilir. Temizlik robotunu yeniden konumlandırın ve yeniden başlatın. Bu hata uçuş sensörünün kirlenmiş olması durumunda da ortaya çıkabilir. Uçuş sensöründeki kirleri silin.
Lütfen çarpışma sensöründeki tüm yabancı maddeleri temizleyin.	Çarpışma sensörü takılmış olabilir. Yabancı cisimleri çıkarmak için birkaç kez hafifçe vurun. Herhangi bir cisim düşmezse, temizlik robotunu farklı bir konuma taşıyın ve yeniden başlatın.

Teknik Özellikler

Temizlik Robotu

Ad	Temizlik Robotu
Model	B106GL
Nominal Voltaj	14,8 V ===
Nominal Güç	45 W
Şarj Voltajı	20 V ===
Ürün Boyutları	φ 350 × 94,5 mm
Pil Kapasitesi	3000 mAh (Tanımlı Kapasite) 3200 mAh (nominal kapasite)
Net Ağırlık	4,8 kg
Kablosuz Bağlantı	Wi-Fi IEEE 802.11 b/g/n 2,4 GHz Bluetooth 4.2
İşlem Frekansı	2400–2483,5 MHz
Maksimum Çıkış Gücü	<20 dBm

Normal koşullar altında, bu ekipman için anten ile kullanıcı gövdesi arasında en az 20 cm'lik bir mesafe bırakılmalıdır.

Şarj Standı

Model	CDZB106GL
Nominal Giriş	20 V === 1,2 A
Nominal Çıkış	20 V === 1,2 A
Ürün Boyutları	152 × 74,6 × 99,5 mm

Güç Adaptörü

Üretici	Zhongshan Baolijin Electronic Co., Ltd.
Model	BLJ24W200120P-V
Giriş	100–240 V~ 50/60 Hz 0,6 A
Çıkış	20,0 V === 1,2 A 24,0 W
Ortalama Aktif Verim	%86,2
Düşük Yükte (%10) Verim	%81,5
Yüksüz Güç Tüketimi	0,10 W

Yönetmeliğe Uygunluk Bilgileri

EU Uygunluk Beyanı



İşbu belge ile Xiaomi Communications Co., Ltd., radyo ekipmanı tipi B106GL ürününün 2014/53/EU sayılı Direktife uygun olduğunu beyan etmektedir. AB uygunluk beyanının tam metnine şu adresten ulaşılabilir:

<http://www.mi.com/global/service/support/declaration.html>

WEEE İmha ve Geri Dönüşüm Bilgileri



Bu sembolü taşıyan tüm ürünler, elektrikli ve elektronik ekipman atıklarıdır (2012/19/EU sayılı direktifte WEEE olarak belirtilmiştir) ve bunların sınıflandırılmamış evsel atıklarla birlikte atılmaması gerekir. Bunun yerine ekipman atıklarınızı, elektrikli ve elektronik ekipman atıklarının geri dönüşümü için devlet veya yerel makamlar tarafından belirlenmiş bir toplama noktasına teslim ederek insan sağlığını ve çevreyi korumanız gerekir. Doğru imha ve geri dönüşüm, çevre ve insan sağlığı üzerindeki olası olumsuz sonuçları önlemeye yardımcı olur. Söz konusu toplama noktaları ve bu tür toplama noktalarının koşul ve şartları ile ilgili daha fazla bilgi için lütfen kurulumcuya veya yerel makamlara başvurun.

GARANTİ BİLDİRİMİ

BU GARANTİ SİZE BELİRLİ HAKLAR VERMEKTEDİR VE BUNLARIN YANI SIRA ÜLKENİZİN, EYALETİNİZİN VEYA DEVLETİNİZİN YASALARIYLA SAĞLANAN BAŞKA HAKLARA DA SAHİP OLABİLİRSİNİZ. NİTEKİM BAZI ÜLKELERDE, EYALETLERDE VEYA DEVLETLERDE TÜKETİCİ YASALARI, BELİRLİ BİR ASGARİ GARANTİ SÜRESİ OLMASINI ZORUNLU KILABİLİR. XIAOMI, YASALARLA AKSİ BELİRTİLMEDİĞİ SÜRECE, SAHİP OLABİLECEĞİNİZ DİĞER HAKLARI HARİÇ TUTMAZ, SINIRLAMAZ VEYA ASKIYA ALMAZ. HAKLARINIZI TAM OLARAK ANLAMAK İÇİN ÜLKENİZİN, EYALETİNİZİN VEYA DEVLETİNİZİN YASALARINA BAŞVURMANIZ RİCA OLUNUR.

1. SINIRLI ÜRÜN GARANTİSİ

XIAOMI, Ürünlerin, Garanti Süresi boyunca normal kullanım koşulları altında ve ilgili Ürün kullanım kılavuzuna uygun olarak kullanılması şartıyla herhangi bir malzeme ve işçilik kusurunun olmadığını garanti eder.

Yasal garantilerle ilgili süre ve koşullar ilgili yerel yasalar tarafından sağlanır. Tüketici garantisine sunulan faydalar hakkında daha fazla bilgi edinmek için lütfen Xiaomi'nin resmi web sitesine başvurun: <https://www.mi.com/global/support/warranty>

Xiaomi, ilk alıcıya, Xiaomi Ürününün yukarıda belirtilen süre zarfında normal kullanım koşulları altında malzeme ve işçilik kusuru bulunmayacağını garanti eder. Xiaomi, Ürünün kesintisiz veya hatasız bir şekilde çalışacağını garanti etmez. Xiaomi, Ürünün kullanımıyla ilgili yönergelere uyulmamasından kaynaklanan hasarlardan sorumlu değildir.

2. TELAFİLER

Donanım kusuru bulunması ve Garanti Süresi içinde Xiaomi tarafından geçerli bir hak talebi alınması durumunda Xiaomi, (1) ürünü ücretsiz olarak onaracak, (2) ürünü değiştirecek veya (3) Ürünü iade edecektir (olası nakliye masrafları hariç).

3. GARANTİ KAPSAMINDA SERVİSTEN YARARLANMA

Garanti kapsamında servisten yararlanmak için Ürünü, orijinal ambalajında veya eşit derecede Ürün koruması sağlayan benzer bir ambalajda Xiaomi tarafından belirtilen adrese teslim etmeniz gerekir. Yürürlükteki yasaların izin vermediği

durumlar haricinde Xiaomi, garanti kapsamında servis almadan önce belirli kanıtlar veya satın alma belgesi sunmanızı ve/veya kayıt şartlarına uymanızı gerekli kılabilir.

4. İSTİSNALAR VE SINIRLAMALAR

Xiaomi tarafından aksi belirtilmedikçe işbu Sınırlı Garanti yalnızca, Xiaomi tarafından veya Xiaomi adına üretilen ticari marka, ticari ad ya da "Xiaomi" veya "Mi" logosu ile tanımlanan Ürünler için geçerlidir.

İşbu Sınırlı Garanti; (a) yıldırım çarpması, kasırga, sel, yangın, deprem veya diğer harici nedenler gibi doğa olaylarına bağlı hasarlar; (b) İhmal; (c) Ticari kullanım; (d) Ürünün herhangi bir kısmında değişiklik yapılması; (e) Xiaomi dışı ürünlerle kullanımdan kaynaklanan hasarlar; (f) Kaza, suistimal veya yanlış kullanımdan kaynaklanan hasarlar; (g) Ürünü, Xiaomi tarafından açıklanan, izin verilen veya amaçlanan kullanımların dışında ya da uygun olmayan voltaj veya güç kaynağı ile çalıştırmaktan kaynaklanan hasarlar; (h) Xiaomi'nin temsilcisi olmayan herhangi bir kişi tarafından gerçekleştirilen servis işleminden (yükseletmeler ve genişletmeler dahil) kaynaklanan hasarlar için herhangi bir şekilde geçerli olmayacaktır.

Üründe depoladığınız veya muhafaza ettiğiniz tüm verileri, yazılımları veya diğer malzemeleri yedeklemek sizin sorumluluğunuzdadır. Ekipmandaki veriler, yazılımlar veya diğer malzemeler servis işlemi sırasında kaybolabilir veya yeniden biçimlendirilebilir ve Xiaomi bu tür bir hasar veya kayıptan sorumlu değildir.

Hiçbir Xiaomi satıcısının, temsilcisinin veya çalışanının işbu Sınırlı Garanti üzerinde herhangi bir değişiklik, genişletme veya ekleme yapma yetkisi yoktur. Herhangi bir koşulun yasadışı veya uygulanamaz olması durumunda, kalan koşulların yasalılığı veya uygulanabilirliği etkilenmez veya zarar görmez. Yasalarla engellendiği veya Xiaomi'nin farklı vaatlerde bulunduğu durumlar haricinde, satış sonrası hizmetler ilk satın alımın yapıldığı ülke veya bölge ile sınırlı olacaktır.

Usulünce ithal edilmemiş ve/veya Xiaomi tarafından usulüne uygun olarak üretilmemiş ve/veya Xiaomi veya Xiaomi'nin resmi satıcısından usulüne uygun olarak alınmamış ürünler, bu garantiler kapsamında değildir. Yürürlükteki yasalara göre, ürünün satışını yapmış olan, resmi olmayan satıcıların sunduğu garantilerden yararlanabilirsiniz. Bu nedenle, Xiaomi sizi ürünü satın aldığımız

satıcıyla iletişim kurmaya davet ediyor.

Mevcut garantiler Hong Kong ve Tayvan'da geçerli değildir.

5. ZİMNİ GARANTİLER

Yürürlükteki yasaların izin verdiği ölçüde, tüm zımnı garantiler (ticari garantiler ve belirli bir amaca uygunluk dahil) işbu sınırlı garantinin azami süresiyle sınırlı bir süreye sahip olacaktır. Yargı mercilerinin, zımnı garantinin süresiyle ilgili sınırlamalara izin vermediği durumlarda yukarıdaki sınırlama uygulanmayacaktır.

6. HASAR SINIRLAMASI

Yürürlükteki yasalarla engellenmediği ölçüde Xiaomi; kazalardan kaynaklanan zararların yanı sıra kâr, gelir veya veri kaybı, açık ya da zımnı herhangi bir garanti veya koşulun ihlali sonucunda ya da başka herhangi bir yasal teori bağlamında ortaya çıkan zararlar dahil ancak bunlarla sınırlı olmaksızın özel veya dolaylı hiçbir zarardan söz konusu zararların olasılığıyla ilgili olarak önceden bilgilendirilmiş olsa bile sorumlu olmayacaktır. Bazı yargı mercilerinde özel veya dolaylı zararların hariç tutulmasına veya sınırlandırılmasına izin verilmez. Bu nedenle yukarıdaki sınırlama veya istisna sizin için geçerli olmayabilir.

7. XIAOMI İRTİBAT KİŞİLERİ

Müşterilerin şu web sitesini ziyaret etmesi rica olunur:

<https://www.mi.com/global/support/warranty>

Satış sonrası hizmet için irtibat kişisi, Xiaomi yetkili servis ağında çalışan herhangi bir kişi, Xiaomi yetkili dağıtıcıları veya ürünleri satın aldığınız nihai satıcı olabilir. Emin değilseniz lütfen Xiaomi'nin belirleyebileceği ilgili kişiyle iletişime geçin.

اقرأ هذا الدليل بعناية قبل الاستخدام واحتفظ به للرجوع إليه مستقبلاً.

هذا المنتج مخصص لتنظيف الأرضية في بيئة المنزل فقط. يحظر استخدامه في الخارج، أو على أسطح غير الأرضيات، أو في مكان تجاري أو صناعي.

قيود الاستخدام

- يمكن للأطفال في سن 8 أعوام أو أكبر استخدام هذا الجهاز، وكذلك من يعانون من إعاقات جسدية أو حسية أو عقلية أو لديهم نقص في الخبرة والمعلومات بشرط الإشراف عليهم أو تزويدهم بتعليمات الاستخدام الآمن للجهاز وفهمهم للمخاطر المتعلقة به. يجب وضع الجهاز بعيداً عن متناول أيدي الأطفال. لا يجوز للأطفال العبث بالجهاز. ولا يجوز للأطفال القيام بأعمال التنظيف أو الصيانة دون إشراف شخص بالغ.
- هذا الجهاز مصمم للاستخدام فقط مع وحدة مزود الطاقة المتوفرة مع الجهاز.
- يحتوي هذا الجهاز على بطاريات لا يمكن استبدالها إلا من قبل أشخاص مختصين.
- يُرجى إبقاء فرشاة التنظيف بعيداً عن متناول الأطفال.
- أبقِ الشعر والملابس الفضفاضة والأصابع وجميع أجزاء الجسم بعيداً عن الفتحات والأجزاء المتحركة.
- لا تستخدم المكنسة الكهربائية الروبوت لتنظيف أي أسطح محترقة.
- لا تلمس المكنسة الكهربائية الروبوت بواسطة غطاء رادار الليزر الخاص بها.
- قبل التنظيف أو إجراء الصيانة، تأكد من إيقاف تشغيل المكنسة الكهربائية الروبوت وفصل محول الطاقة من الكهرباء.

- هذه المكنسة الكهربائية الروبوت مصممة فقط لتنظيف الأرضيات في بيئة منزلية. يُرجى عدم استخدامها في فسات خارجية مثل شرفة مفتوحة أو على سطح غير الأرضية مثل الأريكة أو في بيئة تجارية أو صناعية.
- لا تستخدم المكنسة الكهربائية الروبوت في منطقة معلقة فوق مستوى سطح الأرض، مثل دور علوي أو شرفة مفتوحة أو أعلى الأثاث، ما لم يكن هناك حاجز واقٍ.
- لا تستخدم المكنسة الكهربائية الروبوت عند درجة حرارة محيطية أعلى من 35 درجة مئوية أو أقل من 0 درجة مئوية أو على أرضية عليها سوائل أو مواد لاصقة.
- أبعد أي كابلات من الأرضية قبل استخدام المكنسة الكهربائية الروبوت لتجنب قيامها بسحبها أثناء التنظيف.
- التقط أي أشياء هشة أو فضفاضة من الأرضية، مثل المزهريات أو الأكياس البلاستيكية، لمنع انسداد المكنسة الكهربائية الروبوت أو الاصطدام بها والتسبب في أضرار.
- لا تضع الأطفال أو الحيوانات الأليفة أو أي شيء أعلى المكنسة الكهربائية الروبوت بينما تكون ثابتة أو متحركة.
- لا تستخدم وظيفة المسح على السجاد.
- لا تسمح للمكنسة الكهربائية الروبوت بالتقاط أشياء صلبة أو حادة مثل مواد البناء أو الزجاج أو الأظافر.
- لا ترش أي سائل في المكنسة الكهربائية الروبوت. تأكد من أن حجرة الغبار 2 في 1 مع خزان المياه جافة تماماً قبل إعادة تركيبها.
- لا تقلب المكنسة الكهربائية الروبوت رأساً على عقب. ينبغي ألا يلامس هيكل رادار الليزر الأرض مطلقاً.
- يتوافق مستشعر الليزر في هذا المنتج مع المعيار IEC 60825-1:2014 لمنتجات الليزر من الفئة 1. تجنب التواصل المباشر بالعين معه أثناء الاستخدام.

- استخدم هذا المنتج فقط كما هو موضح في دليل المستخدم. المستخدمون مسؤولون عن أي خسارة أو ضرر ناجم عن الاستخدام غير السليم لهذا المنتج.
- للحصول على دليل إلكتروني مفصل، يُرجى الانتقال إلى www.mi.com/global/service/userguide

البطاريات والشحن

- تحذير: لا تستخدم أي بطارية أو قاعدة شحن تابعة لشركة أخرى.
- تحذير: استخدم فقط وحدة الإمداد المتوفرة مع هذا الجهاز فقط.
- تحذير: لأغراض إعادة شحن البطارية، استخدم فقط وحدة الإمداد القابلة للفصل المتوفرة مع هذا الجهاز.
- استخدمه مع وحدة الإمداد <BLJ24W200120P-V> فقط.
- لا تحاول تفكيك البطارية أو قاعدة الشحن أو إصلاحهما أو تعديلهما بنفسك.
- قم بفصل المكنسة الكهربائية الروبوت من الطاقة على الفور إذا كانت البطارية تسرب. إذا لامست أي مادة قد تكون مسربة من البطارية، فاشطف منطقة التلامس بالكثير من الماء واحصل على العناية الطبية فورًا.
- لا تعرض الجهاز أو البطارية لدرجات حرارة مفرطة.
- انتبه لخطر حدوث ماس كهربائي في نقاط التوصيل للجهاز الذي يعمل بالبطارية أو نقاط التوصيل للبطارية بواسطة أشياء معدنية.
- لا تضع قاعدة الشحن بالقرب من مصدر حرارة.

- لا تستخدم قطعة قماش مبلة أو يدين مبلتين لمسح أو تنظيف موصلات شحن قاعدة الشحن.
 - إذا لم يتم استخدام المكنسة الكهربائية الروبوت لفترة طويلة، فقم بشحنها بالكامل، ثم أطفئها واحفظها في مكان بارد وجاف. أعد شحن المكنسة الكهربائية الروبوت مرة واحدة على الأقل كل 3 أشهر لتجنب التفريغ الزائد للبطارية.
 - تحتوي حزمة بطارية ليثيوم أيون على مواد خطيرة على البيئة. قبل التخلص من المكنسة الكهربائية الروبوت، يُرجى أولاً إزالة حزمة البطارية، ثم التخلص منها أو إعادة تدويرها وفقاً للقوانين واللوائح المحلية للبلد أو المنطقة التي تستخدم فيها.
 - ينبغي إزالة البطارية من الجهاز قبل التخلص منه.
 - يجب فصل الجهاز عن مصدر التيار الكهربائي عند إزالة البطارية.
 - يجب التخلص من البطارية بشكل آمن.
 - عند إزالة البطاريات من المنتج، يُفضل استنفاد البطاريات والتأكد من فصل الطاقة عن المنتج.
- (1). قم بفك المسمار الموجود بالأسفل، ثم قم بإزالة الغطاء.
 - (2). افصل موصل البطارية، ثم أزل البطاريات. لا تتلف علبة البطارية لتجنب أي خطر حدوث إصابات.
 - (3). أعد البطاريات إلى شركة متخصصة في إعادة تدوير.

نظرة عامة حول المنتج

محتويات العلبة



الفرشاة الجانبية

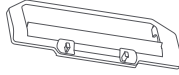

غطاء الفرشاة
(مثبت مسبقاً على المكنتسة الكهربائية الروبوت)



فرشاة
(مثبتة مسبقاً على المكنتسة الكهربائية الروبوت)



فرشاة التنظيف
(يمكن رؤيتها عند فتح الغطاء)

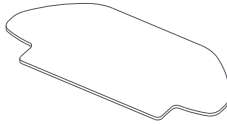

لوحة الممسحة
(مثبتة مسبقاً على حامل لوحة الممسحة)

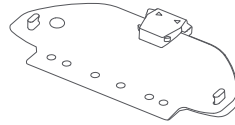

حامل لوحة الممسحة

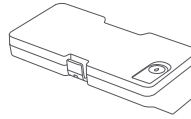

حجرة غبار 2 في 1 مع خزان مياه
(لوضعي الكنس والمسح)

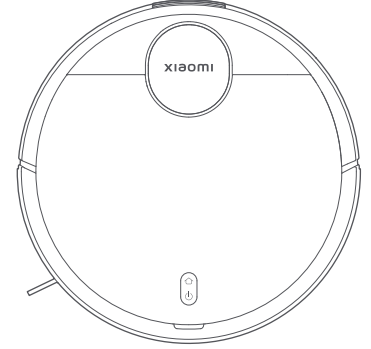

المكنتسة الكهربائية الروبوت



دليل المستخدم

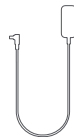

محول الطاقة

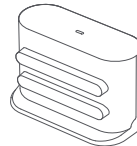

قاعدة الشحن

ملاحظة: الرسوم التوضيحية للمنتج والملحقات وواجهة المستخدم في دليل المستخدم يتم توفيرها كمرجع فقط. وقد يختلف المنتج والوظائف الفعلية بسبب إدخال تحسينات على المنتج.

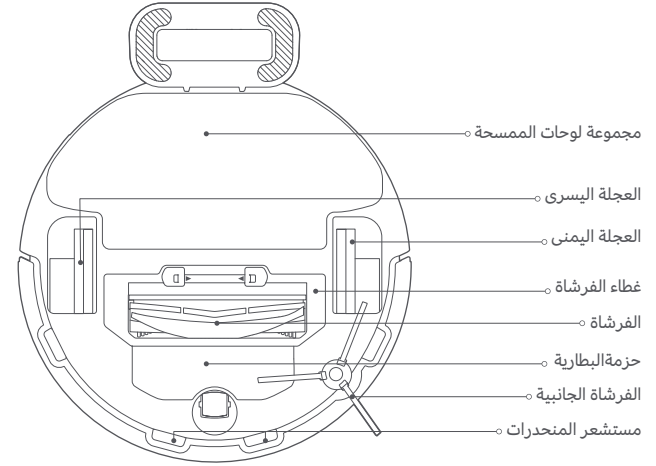
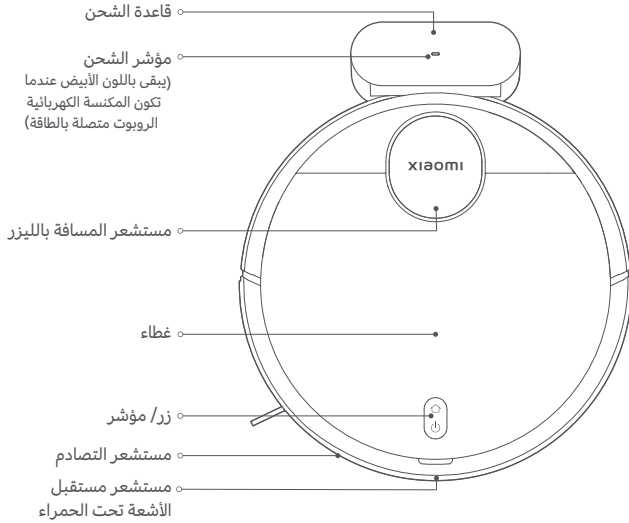

اضغط للرجوع إلى قاعدة الشحن أو التوقف

اضغط مع الاستمرار لمدة ثلاث ثوانٍ للتشغيل أو إيقاف التشغيل

اضغط لبدء التنظيف أو إيقافه مؤقتاً

وصف حالة المؤشر

أصفر	Wi-Fi غير متصل
يومض بالأصفر	خطأ
متوقف	إغلاق/ في وضع النوم

أبيض	يعمل بشكل طبيعي
وميض بطيء باللون الأبيض	الشحن
وميض باللون الأبيض	الرجوع إلى الشحن/ ترقية البرنامج الثابت

قبل الاستخدام

1. إزالة الشرائط الواقية.

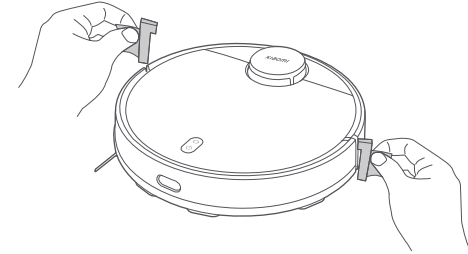

2. تركيب الفرشاة الجانبية.

أخرج الفرشاة الجانبية، وثبتها في المكان كما هو مشار إليه في الشكل. يتم تركيب الفرشاة الجانبية بصورة صحيحة عندما تسمع صوت نقر.

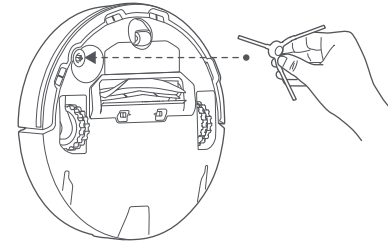

3. قم بإزالة الشريط الواقي من قاعدة الشحن وضع قاعدة الشحن مقابل الجدار. قم بتوصيلها بالطاقة.

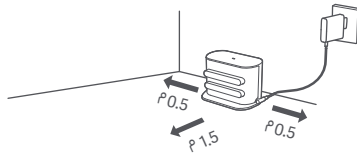

تبيّهات:

- لا تضع قاعدة الشحن في منطقة بها أشعة شمس مباشرة.
- يرجى التأكد من عدم وضع أي أشياء في نطاق 0.5 م على الجانبين الأيسر والأيمن وفي نطاق 1.5 م أمام قاعدة الشحن.

4. شحن المكنسة الكهربائية الروبوت.

ضع الفرشاة الجانبية على قاعدة الشحن لشحنها.

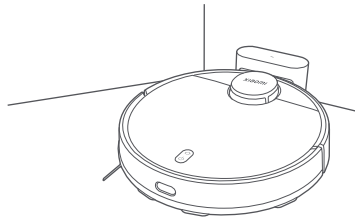

ملاحظات:

- يُنصح بشحن المكنسة الكهربائية الروبوت بالكامل قبل استخدامها للمرة الأولى للحفاظ على أفضل أداء لبطارياتها وتحسين عمر خدمة البطارية.
- سيتم تشغيل المكنسة الكهربائية الروبوت تلقائياً عندما تكون في قاعدة الشحن ولا يُمكن إيقاف التشغيل أثناء الشحن.

الاتصال بتطبيق Mi Home/Xiaomi Home

يعمل هذا المنتج من خلال تطبيق Mi Home/Xiaomi Home*. استخدم تطبيق Mi Home/Xiaomi Home للتحكم في جهازك، وللتفاعل مع أجهزة المنزل الذكية الأخرى.



D5AB82B5

امسح كود QR صوئيًا لتنزيل التطبيق وتثبيته. سيتم توجيهك إلى صفحة إعداد الاتصال في حال كان التطبيق مثبتًا بالفعل. أو ابحث عن "Mi Home/Xiaomi Home" في متجر التطبيقات لتنزيله وتثبيته.

افتح تطبيق Mi Home / Xiaomi Home ، واضغط على "+" في أعلى الجانب الأيسر، ثم اتبع المطالبات لإضافة جهازك.

* تتم الإشارة إلى التطبيق باسم تطبيق Xiaomi Home في أوروبا (عدا روسيا). وينبغي التعامل مع اسم التطبيق الذي يظهر على جهازك على أنه افتراضي.

ملاحظات:

- ربما قد تم تحديث إصدار التطبيق، الرجاء اتباع التعليمات استنادًا إلى إصدار التطبيق الحالي.
- إذا تعذر مسح رمز الاستجابة السريعة (QR) للمكنسة الكهربائية الروبوت، فيمكنك البحث عن اسمه لإضافته.
- عند توصيل المكنسة الكهربائية الروبوت بتطبيق Mi Home/Xiaomi Home باستخدام جهاز بنظام تشغيل iOS، اتبع التعليمات في التطبيق للاتصال بنقطة اتصال المكنسة الكهربائية الروبوت "xiaomi-vacuum-b106bk_mibtxxxx".

إعادة ضبط إعدادات Wi-Fi

عندما تكون المكنسة الكهربائية الروبوت قيد التشغيل، اضغط مع الاستمرار على الزر و لمدة سبع ثوانٍ. يتم تعيين Wi-Fi بنجاح عندما تسمع صوت تنبيه صوتي.

إعادة تعيين النظام

اضغط مع الاستمرار على الزر لمدة خمس ثوانٍ حتى تسمع صوت "تنبيه"، ثم اضغط مع الاستمرار على الزر لمدة 5 ثوانٍ مرة أخرى حتى تسمع صوت تنبيه صوتي. بعد ذلك تعيد المكنسة الكهربائية الروبوت التشغيل، ويتم استعادة الإعدادات مثل التنظيف المجدول و Wi-Fi إلى إعدادات ضبط المصنع الافتراضية.

المشاكل الشائعة

تعذر اتصال المكنسة الكهربائية الروبوت بشبكة Wi-Fi.

• تحقق من صحة كلمة مرور شبكة Wi-Fi.
• المكنسة الكهربائية الروبوت لا تدعم نطاق تردد الشبكة 5 جيجاهرتز. يرجى استخدام الشبكة 2.4 جيجاهرتز.

• إشارة الـ Wi-Fi ضعيفة. تأكد أن المكنسة الكهربائية الروبوت ضمن نطاق تغطية شبكة Wi-Fi بإشارة قوية.

• حدث خطأ ما في اتصال Wi-Fi. أعد تعيين إعدادات Wi-Fi وقم بتنزيل أحدث إصدار من تطبيق Mi Home/Xiaomi Home ثم حاول إعادة الاتصال.

تعذر اتصال المكنسة الكهربائية الروبوت بشبكة

"xiaomi-vacuum-b106bk_mibtxxxx"
في تطبيق Mi Home/Xiaomi Home.

تأكد أن المكنسة الكهربائية الروبوت ضمن نطاق تغطية شبكة Wi-Fi بإشارة قوية، ثم أعد تعيين Wi-Fi لشبكة المكنسة الكهربائية الروبوت وأعد الاتصال بالشبكة.

طريقة الاستخدام

بدء الكنس والمسح

1. أخرج حجرة الغبار 2 في 1 مع خزان المياه، افتح السدادة، وقم بتعبئة ماء نظيف، ثم قم بشد السدادة مجدداً. قم بتبريك حجرة الغبار 2 في 1 مع خزان المياه على المكنتسة الكهربائية الروبوت في الاتجاه المشار إليه في الشكل، وتأكد من أن المشبك مثبت بإحكام.

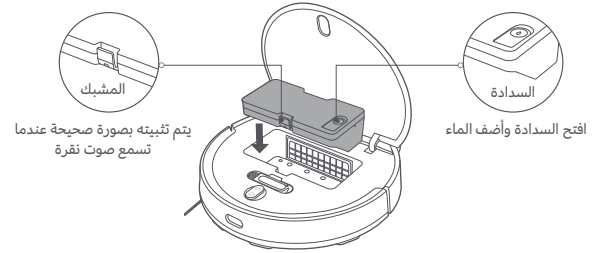

تنبيهات:

- يرجى إزالة حجرة الغبار 2 في 1 مع خزان المياه قبل إضافة الماء، لا تضيف أي سوائل مثل الماء الساخن أو المنظفات أو المعقمات لمنع إتلاف المكنتسة الكهربائية الروبوت.
- بسبب اختبار الإنتاج، قد تحتوي حجرة الغبار 2 في 1 مع خزان المياه على بقع ماء، وهذا أمر طبيعي.

3. اضغط على الزر لبدء الكنس والمسح.

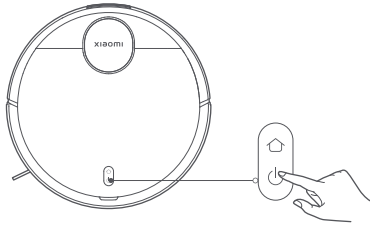

تنبيهات:

- أزل حجرة الغبار 2 في 1 مع خزان المياه ثم اسكب الماء المتبقي فيه في الوقت المناسب بعد إتمام مهمة المسح. ثم نظف وجفف لوحة الممسحة لمنع الروائح والعفن.
- عند تشغيل المكنتسة الكهربائية الروبوت، يرجى إنشاء جدران افتراضية أو مناطق محظورة للمناطق المغطاة بالسجاد في منزلك لتجنب تشابك المكنتسة الكهربائية الروبوت في السجادة.

2. قبل استخدام وظيفة التنظيف الكنس والمسح، بلل لوحة الممسحة واعصرها ثم قم بتثبيتها على حامل لوحة الممسحة. حرك حامل لوحة الممسحة على طول الجزء السفلي من المكنتسة الكهربائية الروبوت أفقياً في الاتجاه الموضح في الشكل حتى تستقر في مكانها.

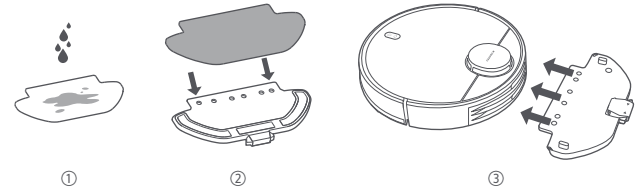

إذا كانت هناك حاجة إلى وظيفة الكنس فقط، فيرجى إزالة حامل لوحة الممسحة.

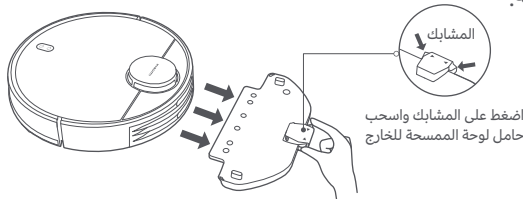

العناية والصيانة

حجرة الغبار 2 في 1 مع خزان المياه والفلتر

1. قم بإزالة حجرة الغبار 2 في 1 مع خزان المياه وقم بإزالة الفلتر.

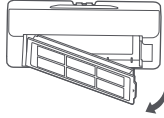

2. قم بإزالة أي حطام وتنظيف حجرة الغبار 2 في 1 مع خزان المياه بواسطة فرشاة التنظيف.

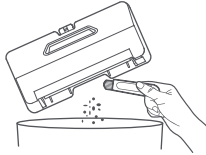

تنبيهات:

- لا تغسل أو تفرم حجرة الغبار 2 في 1 مع خزان المياه.
- نظف حجرة الغبار 2 في 1 بانتظام مع خزان المياه لمنع تراكم الأوساخ. هذا من شأنه أن يساعد في الحفاظ على الأداء الأمثل.

3. نظف الفلتر بواسطة فرشاة التنظيف.

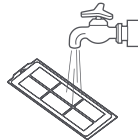
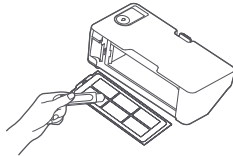

ملاحظة: يمكن غسل الفلتر بالماء. تأكد من جفافه تماماً قبل إعادة التثبيت. لا يُنصح بغسله بشكل متكرر.

الإيقاف المؤقت

عندما يتم تشغيل المكينة الكهربائية الروبوت، اضغط على أي زر للتوقف مؤقتاً. اضغط على الزر (⏏) لاستئناف التنظيف.

ملاحظة: ستدخل المكينة الكهربائية الروبوت في وضع النوم بعد التوقف المؤقت أو الاستعداد لمدة خمس دقائق. اضغط على أي زر لإيقافها.

إضافة الماء أو تنظيف لوحة المسححة

عندما تكون المكينة الكهربائية الروبوت قيد التشغيل، قم بإيقافها مؤقتاً أولاً ثم قم بإزالة حجرة الغبار 2 في 1 مع خزان المياه لإضافة الماء أو تنظيف لوحة المسححة. ثم أعد تثبيت حجرة الغبار 2 في 1 مع خزان المياه واضغط على الزر (⏏) لاستئناف المهمة.

القاعدة والشحن

عندما تكون المكينة الكهربائية الروبوت قيد العمل، اضغط على الزر (⏏) لإيقاف المهمة مؤقتاً. واضغط على الزر (⏏) مرة أخرى لإرسال المكينة الكهربائية الروبوت للعودة إلى القاعدة للشحن. عندما تكون المكينة الكهربائية الروبوت في وضع الاستعداد وغير متصلة بقاعدة الشحن، اضغط على الزر (⏏) لإرسال المكينة الكهربائية الروبوت للرجوع إلى القاعدة للشحن. عند انتهاء المهمة أو كانت البطارية منخفضة للغاية، ستعود المكينة الكهربائية الروبوت تلقائياً إلى القاعدة للشحن.

وضع عدم الإزعاج

في وضع عدم الإزعاج (DND) ، لا تستأنف المكينة الكهربائية الروبوت التنظيف، أو تنفذ عمليات التنظيف المجدولة أو تُشغل التنبيهات الصوتية، ويتوقف المؤشر عن التشغيل بعد دقيقة واحدة من الشحن. يمكن تمكين وضع عدم الإزعاج (DND) أو تعطيله في التطبيق.

ملاحظة: يرجى الرجوع إلى التطبيق للمزيد من الميزات، بما في ذلك التنظيف هنا. استئناف التنظيف، التنظيف المجدول والجدران الافتراضية.

ملاحظات:

• عند استخدام المكينة الكهربائية الروبوت للمرة الأولى، يرجى اتباع المطالبات في التطبيق لإكمال إنشاء خريطة سريعة. لضمان الرسم الدقيق للخريطة، يُنصح بمتابعة المكينة الكهربائية الروبوت وإزالة أي عوائق على الأرض عند إنشاء الخريطة. تأكد من بدء المكينة الكهربائية الروبوت من قاعدة الشحن.

• إذا كانت المكينة الكهربائية الروبوت تعلق أو تخدم سطح الأثاث في مناطق معينة، يمكنك تحديد المناطق المحظورة في التطبيق لمنع المكينة الكهربائية الروبوت من الدخول إلى تلك المناطق.

لوحة الممسحة

قم بإزالة لوحة الممسحة من حامل لوحة الممسحة. قم بفصلها وتركها لتجف بالهواء.

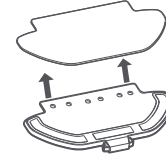

مستشعر المنحدرات

يُوصى بتنظيف مستشعر المنحدرات كل ثلاثة أشهر باستخدام قطعة قماش ناعمة.

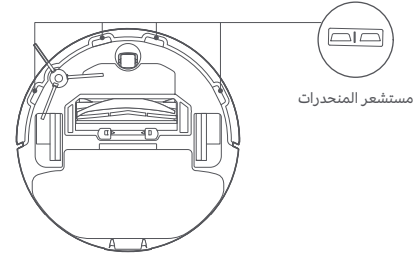

الفرشاة والفرشاة الجانبية

1. قم بإزالة الفرشاة الجانبية.
2. اضغط مع الاستمرار على المشابك لإزالة غطاء الفرشاة، ثم قم بإزالة الفرشاة، وقم بسحب حامل الفرشاة.
3. استخدم فرشاة التنظيف للتنظيف.

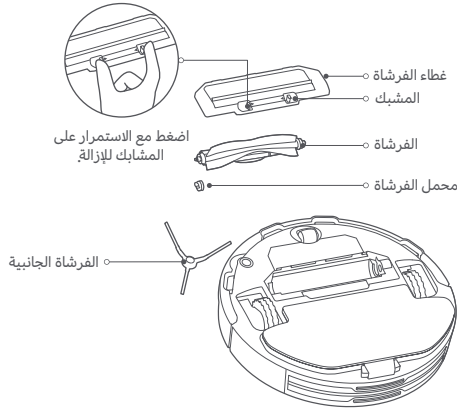

تنظيف الفرشاة

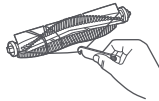

قص الشعر

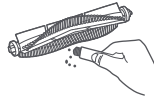

إزالة الأوساخ والشوائب

المشاكل	الأسباب المحتملة والحلول
المكنسة الكهربائية الروبوت لا تعود إلى قاعدة الشحن.	هناك الكثير من العوائق حول قاعدة الشحن. ضع قاعدة الشحن في منطقة أوسع. المكنسة الكهربائية الروبوت بعيدة جدًا عن قاعدة الشحن. ضعها في مكان أقرب لقاعدة الشحن وحاول مرة أخرى.
المكنسة الكهربائية الروبوت لا تشحن.	تأكد من وجود مساحة مفتوحة كافية حول قاعدة الشحن وأن أطراف توصيلها خالية من الغبار وغيرها من الحطام. درجة الحرارة المحيطة منخفضة جدًا (أقل من 0 درجة مئوية) أو مرتفعة جدًا (أعلى من 35 درجة مئوية).
سلوك غير طبيعي في المكنسة الكهربائية الروبوت.	أوقف تشغيل المكنسة الكهربائية الروبوت ثم أعد تشغيلها.
المكنسة الكهربائية الروبوت لا تنفذ عمليات التنظيف المجدولة.	تأكد من اتصال المكنسة الكهربائية الروبوت بالشبكة، وإلا فلن تتمكن من مزامنة الوقت وإجراء عمليات التنظيف المجدولة. تأكد من عدم ضبط المكنسة الكهربائية الروبوت على وضع عدم الإزعاج (DND). سيمنع وضع عدم الإزعاج المكنسة الكهربائية الروبوت من إجراء عمليات التنظيف المجدولة.
المكنسة الكهربائية الروبوت تستمر بالعمل دون اتصال.	تأكد من اتصال المكنسة الكهربائية الروبوت بالشبكة طوال الوقت Wi-Fi ووجودها في نطاق شبكة.
تصدر المكنسة الكهربائية الروبوت ضوضاء غريبة أثناء التنظيف.	ربما علق جسم غريب في الفرشاة أو الفرشاة الجانبية أو العجلة اليسرى/اليمنى. أوقف تشغيل المكنسة الكهربائية الروبوت وأزل أي حطام.
المكنسة الكهربائية الروبوت لم تعد تنظف بكفاءة أو تترك الغبار وراءها.	حجرة الغبار 2 في 1 مع خزان المياه ممتلئة. يُرجى تنظيفها. الفلتر مسدود، يُرجى تنظيفه. تم التقاط جسم غريب في الفرشاة. يُرجى تنظيف الفرشاة.

المكونات	تكرار الصيانة	الاستبدال المتكرر
الفرشاة الجانبية	كل أسبوعين	كل 3-6 أشهر
الفرشاة	أسبوعيًا	كل 6-12 شهر
فلتر	أسبوعيًا	كل 3-6 أشهر
غطاء الفرشاة	/	كل 3-6 أشهر (أو عند البلى)
لوحة الممسحة	بعد كل استخدام	كل 3-6 أشهر (أو عند البلى)

ملاحظة: يرجى الرجوع إلى الجدول للملحقات البديلة لضمان تأثير الأداء الأمثل.

المشاكل الشائعة

المشاكل	الأسباب المحتملة والحلول
المكنسة الكهربائية الروبوت لا تعمل.	مستوى البطارية منخفض. اشحن المكنسة الكهربائية الروبوت بالكامل، ثم حاول مجددًا. درجة الحرارة المحيطة منخفضة جدًا (أقل من 0 درجة مئوية) أو مرتفعة جدًا (أعلى من 35 درجة مئوية).
المكنسة الكهربائية الروبوت لا تبدأ التنظيف.	مستوى البطارية منخفض. اشحن المكنسة الكهربائية الروبوت بالكامل، ثم حاول مجددًا.
المكنسة الكهربائية الروبوت لا تستأنف التنظيف.	تأكد من عدم ضبط المكنسة الكهربائية الروبوت على وضع عدم الإزعاج، حيث سيمنع المكنسة الكهربائية الروبوت من استئناف التنظيف.
المكنسة الكهربائية الروبوت لا تستأنف التنظيف عند شحنها يدويًا أو وضعها في قاعدة الشحن يدويًا.	لا تستأنف المكنسة الكهربائية الروبوت التنظيف عند شحنها يدويًا أو وضعها في قاعدة الشحن يدويًا.

استكشاف الأخطاء وإصلاحها

عندما تواجه المكنسة الكهربائية الروبوت مشكلة، قد تصدر تنبيهاً صوتياً. يرجى الرجوع إلى المعلومات أدناه لحل المشكلة المقابلة.

رسائل الخطأ	الأسباب المحتملة والحلول
تأكد من تركيب حجرة الغبار في 1 مع خزان المياه في 2	تأكد من تركيب حجرة الغبار 2 في 1 مع خزان المياه بشكل آمن.
يرجى التأكد من تركيب لوحة الممسحة.	تأكد من تثبيت حامل لوحة الممسحة ولوحة الممسحة بشكل آمن.
يرجى نقل المكنسة الكهربائية الروبوت إلى سطح مستوي لتشغيلها.	المكنسة الكهربائية الروبوت مائلة عند بدء التشغيل. انقل المكنسة الكهربائية الروبوت إلى سطح مستوي أفقياً وقم بإعادة تشغيلها مرة أخرى. يمكنك أيضاً إعادة ضبط مستوى المكنسة الكهربائية الروبوت في تطبيق Mi Home/Xiaomi Home، ثم إعادة تشغيلها.
يرجى إعادة المكنسة الكهربائية الروبوت إلى قاعدة الشحن لشحنها.	لا يمكن للمكنسة الكهربائية الروبوت العودة إلى القاعدة لشحنها. ضع المكنسة الكهربائية الروبوت على قاعدة الشحن وتحقق ما إذا كانت قاعدة الشحن متصلة بالطاقة.
يرجى إزالة العوائق المحيطة بالمكنسة الكهربائية الروبوت والمحاولة مرة أخرى.	قد تكون المكنسة الكهربائية الروبوت عالقة أو هناك ما يعترض طريقها. أزل أي عوائق تحيط بها.
يرجى التأكد من عدم إعاقة مستشعر المسافة بالليزر قبل التشغيل.	قم بإزالة أي أشياء غريبة قد تسد أو تعيق مستشعر مسافة بالليزر. إذا بقيت المشكلة قائمة، انقل المكنسة الكهربائية الروبوت إلى مكان جديد وأعد تشغيلها.

رسائل الخطأ	الأسباب المحتملة والحلول
يرجى التأكد من عدم إعاقة مستشعر المسافة بالليزر قبل التشغيل.	قم بإزالة أي أشياء غريبة قد تسد أو تعيق مستشعر مسافة بالليزر. إذا بقيت المشكلة قائمة، انقل المكنسة الكهربائية الروبوت إلى مكان جديد وأعد تشغيلها.
يرجى تنظيف مستشعر المنحدرات ونقل المكنسة الكهربائية الروبوت إلى مكان جديد لتشغيلها.	يرجى تنظيف مستشعر المنحدرات ونقل المكنسة الكهربائية الروبوت إلى مكان جديد لتشغيلها.
يرجى إزالة أي أجسام غريبة من مستشعر التصادم.	قد يكون جزء من المكنسة الكهربائية الروبوت بعيداً عن الأرض. أعد ضبط موضع المكنسة الكهربائية الروبوت وأعد تشغيلها. قد يحدث هذا الخطأ أيضاً إذا كان مستشعر المنحدرات متسخاً. امسح الأوساخ عن مستشعر المنحدرات.
يرجى إزالة أي أجسام غريبة من مستشعر التصادم.	قد يكون مستشعر التصادم عالماً. انقر عليه برفق عدة مرات لإزالة أي أجسام غريبة. في حالة عدم خروج شيء، انقل المكنسة الكهربائية الروبوت إلى مكان مختلف وأعد تشغيلها.

المواصفات

محول الطاقة

Zhongshan Baolijin Electronic Co., Ltd.	الجهة المصنعة
BLJ24W200120P-V	الطرز
100-240 فولت ~ 60/50 هرتز 0.6 أمبير	لإدخال
20.0 فولت === 1.2 أمبير 24.0 واط	الإخراج
86.2%	متوسط الكفاءة الفعالة
81.5%	الكفاءة عند الحمل العالي (10%)
0.10 واط	استهلاك الطاقة بدون حمل

المكنسة الكهربائية الروبوت

الاسم	ممسحة ومكنسة كهربائية روبوت
الطرز	B106GL
الجهود المقدر	14.8 فولت ===
الطاقة المقدر	45 واط
جهود الشحن	20 فولت ===
أبعاد المنتج	350 × 94.5 ملم
سعة البطارية	3000 مللي أمبير ساعة (السعة المقدر) 3200 مللي أمبير ساعة (السعة الإسمية)
الوزن الصافي	4.8 كلغم
الاتصال اللاسلكي	Wi-Fi IEEE 802.11b/g/n 2.4 GHz Bluetooth 4.2
تردد التشغيل	2400-2483.5 ميغاهرتز
الحد الأقصى لطاقة الإخراج	> 20 ديسيبل مللي واط

أثناء الاستخدام العادي، يجب إبقاء هذا الجهاز على مسافة لا تقل عن 20 سم بين الهوائي وجسم المستخدم.

قاعدة الشحن

الطرز	CDZB106GL
الإدخال المقدر	20 فولت === 1.2 أمبير
الإخراج المقدر	20 فولت === 1.2 أمبير
أبعاد المنتج	152 × 74.6 × 99.5 ملم

معلومات الامتثال التنظيمي

إعلان المطابقة للاتحاد الأوروبي



بموجب هذا، تعلن شركة Xiaomi Communications Co., Ltd. 2014/53/EU. النص الكامل لإعلان مطابقة الراديو B106GL يتوافق مع توجيه 2014/53/EU. النص الكامل لإعلان مطابقة الاتحاد الأوروبي متاح على عنوان الإنترنت التالي:
<http://www.mi.com/global/service/support/declaration.html>

معلومات التخلص وإعادة التدوير WEEE



جميع المنتجات التي تحمل هذا الرمز هي نفايات المعدات الكهربائية والإلكترونية (WEEE) وفقاً لتوجيه (2012/19/EU) التي لا ينبغي أن تختلط بالنفايات المنزلية التي لم يتم فرزها. وبدلاً من ذلك، يجب حماية صحة الإنسان والبيئة بتسليم معدات النفايات إلى نقطة تجميع مخصصة معينة من قبل الحكومة أو السلطات المحلية لإعادة تدوير نفايات المعدات الكهربائية والإلكترونية. سيساعد التخلص الصحيح وإعادة التدوير على منع النتائج السلبية المحتملة على البيئة وصحة الإنسان. يرجى الاتصال بشركة التركيب أو السلطات المحلية للحصول على مزيد من المعلومات حول الموقع بالإضافة إلى شروط وأحكام نقاط التجميع هذه.

إشعار الضمان

يمنحك هذا الضمان حقوق محددة، وقد يكون لديك حقوق أخرى بموجب قوانين بلدك أو مقاطعتك أو ولايتك. في الواقع، في بعض البلدان أو المقاطعات أو الولايات، يمكن أن يفرض قانون المستهلك فترة الضمان الأدنى. باستثناء ما يسمح به القانون، لا تستثنى Xiaomi أو تحدد أو توقف الحقوق الأخرى التي قد تكون لديك. لفهم حقوقك بشكل كامل، ندعوكم لمراجعة قوانين البلد أو المقاطعة أو الولاية.

1. الضمان المحدود للمنتج

تضمن Xiaomi أن المنتجات خالية من العيوب الموجودة في المواد والتصنيع في ظل الاستخدام العادي واستخدامها وفقاً لدليل المستخدم الخاص بالمنتج، خلال فترة الضمان.

يتم توفير المدة والشروط المتعلقة بالضمان القانونية بموجب القوانين المحلية المعنية. لمزيد من المعلومات حول مزايا الضمان للمستهلك، يرجى الرجوع إلى موقع Xiaomi الرسمي <https://www.mi.com/global/support/warranty>.

تضمن Xiaomi للمشتري الأصلي أن منتج Xiaomi الخاص به سيكون خالياً من عيوب المواد والتصنيع في ظل الاستخدام العادي في الفترة المذكورة أعلاه.

لا تضمن Xiaomi تشغيل المنتج دون انقطاع أو خلوه من الأخطاء.

Xiaomi غير مسؤولة عن الأضرار الناشئة عن عدم الامتثال للتعليمات المتعلقة باستخدام المنتج.

2. الإصلاحات

إذا تم العثور على عيب في الأجهزة واستلمت شركة Xiaomi خلال فترة الضمان مطالبة صالحة، فستقوم Xiaomi إما (1) بإصلاح المنتج دون مقابل، أو (2) استبدال المنتج، أو (3) رد المنتج، ولا يتضمن ذلك التكاليف المحتملة للشحن.

3. كيفية الحصول على خدمة الضمان

للحصول على خدمة الضمان، يجب عليك تسليم المنتج، في عبوته الأصلية أو عبوة مماثلة توفر درجة متساوية من حماية المنتج، إلى العنوان المحدد بواسطة Xiaomi. باستثناء الحد الذي يحظره القانون المعمول به، قد تطلب منك Xiaomi تقديم أدلة أو دليل على الشراء و/أو الامتثال لمتطلبات التسجيل قبل الحصول على خدمة الضمان.

4. الاستثناءات والقيود

ما لم ينص على خلاف ذلك من قبل Xiaomi، ينطبق هذا الضمان المحدود فقط على المنتج الذي تم تصنيعه من قبل أو من أجل Xiaomi ويمكن التعرف عليه من خلال العلامات التجارية أو الاسم التجاري أو شعار "Xiaomi" أو "Mi".

لا ينطبق الضمان المحدود على أي (أ) ضرر ناتج عن أفعال الطبيعة، على سبيل المثال، ضربات البرق أو الأعاصير أو الفيضانات أو الحريق أو الزلازل أو أي أسباب خارجية أخرى؛ (ب) الإهمال؛ (ج) الاستخدام التجاري؛ (د) تعديلات على أي جزء من المنتج؛ (هـ) الضرر الناجم عن الاستخدام مع منتجات غير Xiaomi؛ (و) الضرر الناجم عن حادث أو سوء استخدام أو سوء؛ (ز) الأضرار الناجمة عن تشغيل المنتج خارج الاستخدامات المسموح بها أو المقصودة التي حدتها Xiaomi أو باستخدام مصدر طاقة أو جهد غير مناسب؛ أو (ح) الأضرار الناجمة عن الخدمة (بما في ذلك التريقات والتوسعات) التي يقوم بها أي شخص غير ممثل لشركة Xiaomi.

تقع على عاتقك مسؤولية الاحتفاظ بنسخة احتياطية من أي بيانات أو برامج أو مواد أخرى ربما تكون قد قمت بتخزينها أو حفظها على المنتج. من المرجح أن البيانات أو البرامج أو المواد الأخرى الموجودة في الجهاز سوف تُفقد أو تتم إعادة تنسيقها أثناء عملية الصيانة، ولا تتحمل Xiaomi مسؤولية هذا الضرر أو الفقدان.

لا يجوز لأي موزع أو وكيل أو موظف لدى Xiaomi إجراء أي تعديل أو تمديد أو إضافة لهذا الضمان المحدود. إذا اعتبر أي شرط غير قانوني أو غير قابل للتنفيذ، فإن قانونية أو قابلية تطبيق الشروط المتبقية لن تتأثر أو تقل فاعليتها.

باستثناء ما تحظره القوانين أو ما تعهدت به Xiaomi، تقتصر خدمات ما بعد البيع على بلد أو منطقة الشراء الأصلي.

لا تشمل الضمانات الحالية المنتجات التي لم تستورد و / أو لم يتم تصنيعها على النحو المطلوب من قبل شركة Xiaomi و / أو لم يتم الحصول عليها من شركة Xiaomi أو بائع رسمي تابع لها. وفقاً للقانون المعمول به، قد تستفيد من ضمانات بائع التجزئة غير الرسمي الذي باع المنتج. لذلك، نتشرك شركة Xiaomi بالاتصال ببائع التجزئة الذي اشترت منه المنتج. لا تطبق الضمانات الحالية في هونغ كونغ وتايوان.

5. الضمانات الضمنية

باستثناء الحد الذي يحظره القانون المعمول به، فإن جميع الضمانات الضمنية (بما في ذلك الضمانات الخاصة بالتسويق والصلاحية لفرض معين) ستكون محدودة المدة حتى الحد الأقصى لمدة هذا الضمان المحدود. لا تسمح بعض السلطات القضائية بفرض قيود على مدة الضمان الضمني، لذلك لن يتم تطبيق القيود المذكورة أعلاه في هذه الحالات.

6. الحد من الأضرار

باستثناء الحد الذي يحظره القانون المعمول به، لن تكون Xiaomi مسؤولة عن أي أضرار ناجمة عن حوادث أو أضرار غير مباشرة أو خاصة أو تبعية، بما في ذلك على سبيل المثال لا الحصر، خسارة الأرباح أو الإيرادات أو البيانات، أو الأضرار الناتجة عن أي حرق صريح أو ضمني. الضمان أو الشرط، أو تحت أي نظرية قانونية أخرى، حتى لو تم إبلاغ Xiaomi بإمكانية حدوث مثل هذه الأضرار. لا تسمح بعض السلطات القضائية باستثناء أو تقييد الأضرار الخاصة أو غير المباشرة أو التبعية، لذلك قد لا ينطبق عليك التقييد أو الاستثناء الوارد أعلاه.

7. جهات اتصال Xiaomi

بالنسبة للعملاء، يرجى زيارة الموقع الإلكتروني:

<https://www.mi.com/global/support/warranty>

يمكن أن يكون الشخص المسؤول عن خدمة ما بعد البيع أي شخص في شبكة الخدمات المعتمدة لشركة Xiaomi أو الموزعين المعتمدين لشركة Xiaomi أو البائع النهائي الذي قام ببيع المنتجات لك. إذا كنت في شك، فيرجى الاتصال بالشخص المعني، حيث قد تحدده Xiaomi.

יש לקרוא מדריך זה בקפידה לפני השימוש ולשמור אותו לסיוע בעתיד. מדריך זה נכתב בלשון זכר מטעמי נוחות בלבד, אך מיועד לשני המינים. מוצר זה מיועד לניקוי הרצפה בסביבה ביתית בלבד. אין להשתמש בו מחוץ לבית, על משטחים שאינם רצפות או בסביבה מסחרית או תעשייתית.

הגבלות שימוש

- מוצר זה לא נועד לשימוש על ידי אנשים (כולל ילדים) בעלי יכולות פיזיות, חושיות ונפשיות מוגבלות או חסרי ניסיון וידע, אלא אם הדבר נעשה תחת פיקוח או לאחר מתן הוראות בנוגע לשימוש במוצר על ידי אדם האחראי על בטיחותם. אין לתת לילדים לשחק במכשיר. פעולות הניקוי והתחזוקה על ידי המשתמש לא יבוצעו על ידי ילדים ללא פיקוח.
- המוצר נועד לשימוש עם יחידת ספק הכח המצורפת מדגם <BLJ24W200120P-V> ועמדת הטעינה המצורפת מדגם <CDZB106GL> בלבד.
- אם כבל הזינה ניזוק, יש להחליפו בכבל חדש הניתן לרכישה מהיבואן או מנציג השירות שלו.
- מכשיר זה כולל סוללות שניתנות להחלפה על ידי אדם מיומן בלבד.
- נא לשמור את מברשת הניקוי הרחק מהישג ידם של ילדים.
- יש להרחיק שיער, בגדים, אצבעות ואיברי גוף אחרים מהפתחים ומהחלקים הנעים.
- אין להשתמש בשואב האבק הרובוטי לניקוי חומרים דליקים.
- אין לאחוז בשואב האבק הרובוטי בכיסוי מכ"ם הלייזר שלו.

- יש לוודא ששואב האבק הרובוטי כבוי ושמתאם החשמל מנותק משקע החשמל לפני ביצוע פעולות ניקוי ותחזוקה.
- שואב אבק רובוטי זה נועד לניקוי רצפות בסביבה ביתית בלבד. אין להשתמש בו מחוץ לבית, למשל במרפסת פתוחה או במשטח שאינו רצפה כגון ספה, או בסביבה מסחרית או תעשייתית.
- אין להשתמש בשואב האבק הרובוטי באזור שתלוי מעל קומת הקרקע, למשל בלופט, במרפסת פתוחה או על גבי ריהוט, אלא אם קיים מחסום מגן.
- אין להשתמש בשואב האבק הרובוטי בטמפרטורת סביבה העולה על 35°C או הנמוכה מ- 0°C או על רצפה שעליה נוזלים או חומרים דביקים.
- לפני השימוש בשואב האבק הרובוטי יש להרים מהרצפה כבלים כדי למנוע את גרירתם בזמן הניקוי.
- יש לאסוף מהרצפה פריטים שבירים או רופפים, כגון אגרטלים או שקיות פלסטיק, כדי למנוע הפרעה לשואב האבק הרובוטי או היתקלות של המכשיר בהם וגרימת נזק.
- אין להניח ילדים, חיות מחמד או פריט כלשהו על גבי שואב האבק הרובוטי כשהוא עומד או כשהוא נע.
- אין להשתמש בפונקציית השטיפה כדי לנקות שטיחים.
- אין לאפשר לשואב האבק הרובוטי לאסוף חפצים חדים כגון חומרי בניה, זכוכית או מסמרים.
- אין להתיז נוזל כלשהו על שואב האבק הרובוטי. ודא שתא האבק 2 ב-1 עם מכל מים יבש לחלוטין לפני ההתקנה מחדש.

- אין להניח את שואב האבק הרובוטי הפוך. מעטפת רדאר הלייזר לא אמורה לעולם לבוא במגע עם הקרקע.
- חיישן הלייזר במוצר זה עומד בתקן IEC 60825-1: 2014 עבור מוצרי לייזר מסוג Class 1. יש להימנע מקשר עין ישיר עמו במהלך השימוש.
- יש להשתמש במוצר זה רק בהתאם להוראות שבמדריך למשתמש. המשתמשים אחראים לכל אובדן או נזק שנגרם עקב שימוש לא ראוי במוצר זה.
- לעיון במדריך מקוון מפורט, יש לבקר בכתובת www.mi.com/global/service/userguide

סוללות וטעינה

- הוראות בטיחות לתחנה רב-תכליתית
- תחנת הטעינה מיועדת לשימוש פנים בלבד במקום שאינו חשוף לשמש, גשם וכדומה.
- לעולם אין להחליף את פתיל החשמל או את תחנת הטעינה בתחליפים לא מקוריים – יש לבצע החלפה רק בכבל מקורי הניתן לרכישה מיבואן המוצר.
- יש לאפשר גישה נוחה לחיבור וניתוק תקע הזינה של פתיל החשמל מרשת החשמל.
- חברו את עמדת הטעינה רק לשקע חשמל המספק את רמת המתח המתאימה המסומנת על עמדת הטעינה.
- מנעו חדירת מים או לחות.

- הרחיקו את עמדת הטעינה מטמפרטורות קיצוניות כגון: סביבת רדיאטור, תנור חם או מקום החשוף לקרינת השמש.
- הרחיקו את עמדת הטעינה מנרות דולקים, סיגריות וסיגרים דולקים, להבה גלויה וכדומה.
- מנעו נפילת עצמים על עמדת הטעינה.
- הימנעו מהתזת נוזלים כולל חומרי ניקוי או חומצות כלשהן על עמדת הטעינה וחלקיה.
- וודא שפתיל החשמל מונח באופן שאין סכנה שידרכו עליו או שיתקלו בו.
- בשימוש בכבל מאריך יש לוודא את תקינות מוליך הארקה שבכבל.
- לניתוק בטוח יש לאחוז בתקע פתיל החשמל ולא בכבל, ולמשוך אותו משקע החשמל.

הוראות בטיחות לסוללות ליתיום

- החלפה שגויה על ידי גורם שאינו מוסמך על ידי היצרן עלולה לגרום לפיצוץ.
- החלפת סוללה תבוצע רק על ידי גורם שהוסמך לכך על ידי היבואן ובסוללה מאותו דגם.
- אין לחשוף את המוצר ו/או את הסוללה לחום גבוה כגון: שמש, תנור חימום, מקור אש וכדומה.
- אין להשליך את הסוללה לאשפה אלא למתקני מחזור המיועדים לכך בהתאם לתקנות המקומיות.
- אזהרה: אין להשתמש בסוללה ובעמדת טעינה של צד שלישי כלשהו.
- אזהרה: יש להשתמש רק ביחידת אספקת המתח המסופקת עם מכשיר זה.
- אזהרה: לצורך טעינת הסוללה, יש להשתמש רק ביחידת אספקת המתח הנשלפת המסופקת עם מכשיר זה.

- יש להשתמש עם יחידת אספקת מתח <BLJ24W200120P-V> בלבד.
- אין לנסות לפרק, לתקן או לשנות את הסוללה או את עמדת הטעינה בעצמך.
- נתקו את שואב האבק הרובוטי מהחשמל באופן מידי אם הסוללה דולפת. אם באת במגע פיזי עם חומר כלשהו העלול לדלוף מן הסוללה, שטוף את אזור המגע עם הרבה מים ופנה לקבלת טיפול רפואי. באופן מידי?
- אין לחשוף את המכשיר או הסוללה לטמפרטורות מוגזמות.
- יש לשים לב לסיכון לקצר במסופים של המכשיר המופעל על ידי סוללה או בסוללה על ידי חפצים העשויים מתכת.
- אין להציב את עמדת הטעינה בסמוך למקור חום.
- אין להשתמש במטלית רטובה או בידיים רטובות כדי לנגב או לנקות את המגעים של עמדת הטעינה.
- אם אין כוונה להשתמש בשואב האבק הרובוטי לפרק זמן ממושך, יש לטעון אותו עד הסוף ואז לכבות ולאחסן אותו במקום יבש וקריר. יש לטעון מחדש את שואב האבק הרובוטי מדי 3 חודשים לפחות, כדי להימנע מפריקת יתר של הסוללה.
- תא סוללת ליתיום-יון מכיל חומרים מסוכנים לסביבה. לפני השלכת שואב האבק הרובוטי, יש להסיר את תא הסוללה ואז להשליך או למחזר אותו בהתאם לחוקים והתקנות המקומיים בארץ או באזור שנעשה בו שימוש.
- יש להסיר את הסוללה מהמכשיר לפני השלכתו.

- יש לנתק את המכשיר מאספקת החשמל בעת הוצאת הסוללה.
- יש להשליך את הסוללה באופן בטוח.
- בהסרת הסוללות מהמוצר, עדיף לרוקן את הסוללות ולוודא שהמוצר מנותק מהחשמל.
 - (1) יש להסיר את הבורג בחלק התחתון ואז להסיר את הכיסוי?
 - (2) יש לנתק את מחבר הסוללה מהחשמל ולאחר מכן להסיר את הסוללות. אין לפגוע בתא הסוללה, כדי לא להסתכן בפציעות.
 - (3) העבר את הסוללות המשומשות למתקן מיחזור מסודה.

סקירת המוצר

תכולת האריזה



מברשת דצ

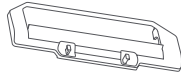

כיסוי מברשת
(מותקן מראש בשואב האבק הרובוטי)



מברשת
(מותקנת מראש בשואב האבק הרובוטי)



מברשת ניקוי
(גלויה כאשר הכיסוי פתוח)

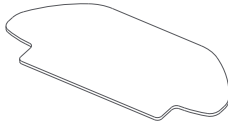

כרית שטיפה
(מותקנת מראש על מחזיק כרית השטיפה)

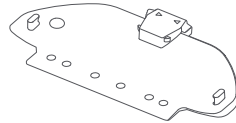

מחזיק כרית שטיפה

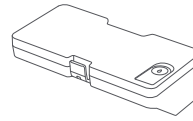

תא אבק 2 ב-1 עם מכל מים
(למצבי שאיבה ושטיפה)

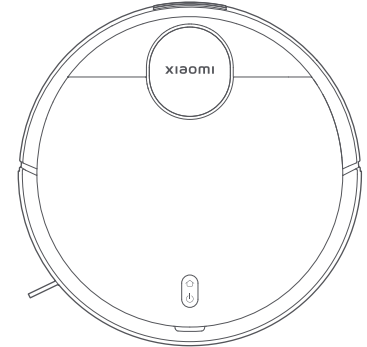

שואב אבק רובוטי



מדריך למשתמש

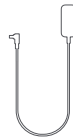

מתאם חשמל

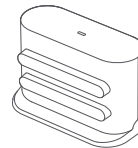

עמדת טעינה

שים לב: איורי המוצר, האביזרים וממשק המשתמש במדריך למשתמש הם לצורכי התייחסות בלבד. המוצר והפעולות בפועל עשויים להשתנות עקב שיפורים שבוצעו במוצר.

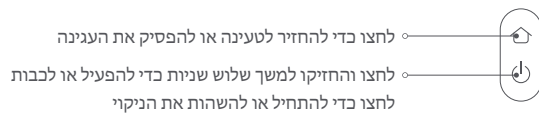
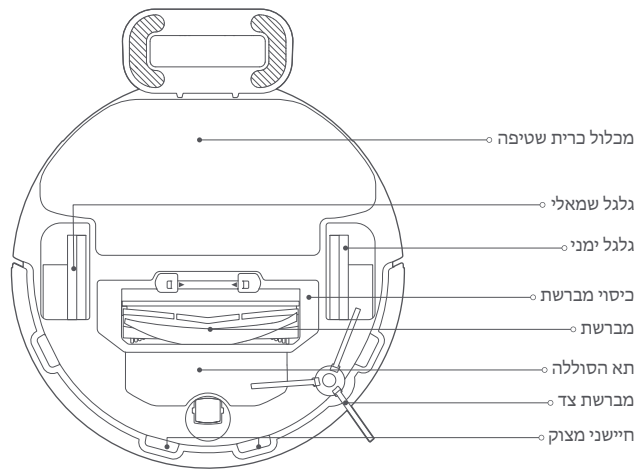
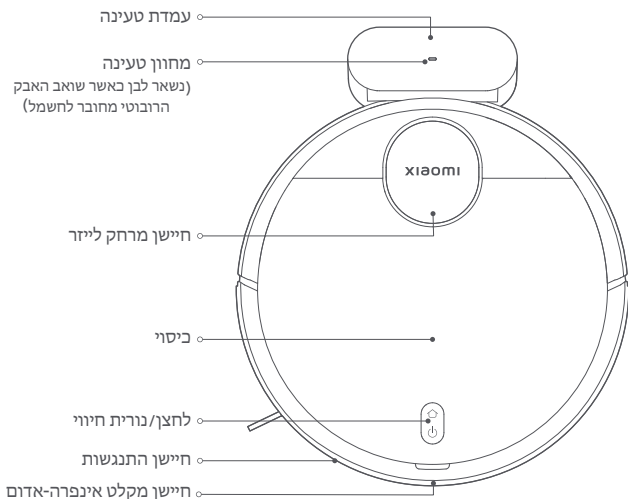

תיאורי סטטוס מחווך

חיבור Wi-Fi מנותק	צהוב
שגיאה	מהבהב בצהוב
כיבוי/במצב שינה	כבוי

פועל כרגיל	לבן
בטעינה	הבהוב איטי בלבן
חזר לטעינה/הקושחה מתעדכנת	מהבהב בלבן

1. הסרת רצועות המגן.

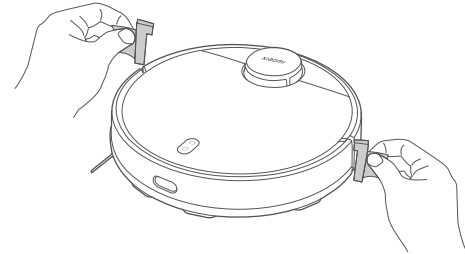

2. הרכבת מברשת הצד.

הוצא את מברשת הצד והתקן אותה במיקום כפי שמצוין באיור. מברשת הצד מותקנת כהלכה בהישמע נקישה.

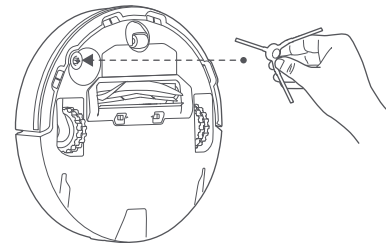

3. הסר את סרט המגן מעמדת הטעינה ומקם את עמדת הטעינה בצמוד לקיר. חבר אותה לחשמל.

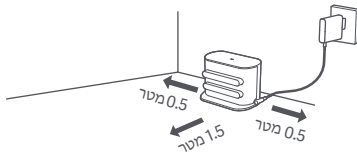

אזהרות:

- אין להניח את עמדת הטעינה באזור החשוף לקרינת שמש ישירה.
- יש לוודא שלא ממוקמים חפצים כלשהם במרחק של 0.5 מטר מימין ומשמאל לעמדת הטעינה ובמרחק של 1.5 מטר מלפניה.

4. טעינת שואב האבק הרובוטי.

מקם את שואב האבק הרובוטי בעמדת הטעינה כדי להטעין אותו.

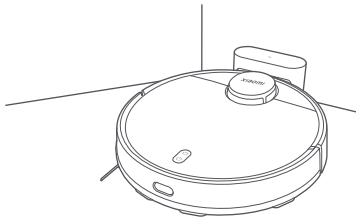

הערות:

- מומלץ להטעין את שואב האבק הרובוטי באופן מלא לפני השימוש הראשון כדי לשמור על ביצועי סוללה מיטביים וכדי לשפר את אורך חיי הסוללה.
- שואב האבק הרובוטי יידלק באופן אוטומטי כשהוא מונח בעמדת הטעינה, ולא ניתן לכבותו במהלך הטעינה.

התחברות באמצעות האפליקציה Mi Home

מוצר זה פועל עם האפליקציה Mi Home. השתמש באפליקציה Mi Home כדי לשלוט במכשיר שלך ולתקשר עם מכשירים חכמים אחרים בבית.



D5AB82B5

סרוק את קוד ה-QR כדי להוריד ולהתקין את האפליקציה. תנובת אל דף הגדרות החיבור אם האפליקציה כבר מותקנת. לחלופין תוכל לחפש את "Mi Home" בחנות האפליקציות, כדי להוריד ולהתקין אותה.

פתח את האפליקציה Mi Home הקש "+" בצד הימני העליון ומלא את ההנחיות כדי להוסיף את המכשיר שלך.

הערות:

- ייתכן שהגרסה של האפליקציה עודכנה, יש לפעול לפי ההוראות המתאימות לגרסת האפליקציה הנוכחית.
- אם קוד ה-QR של שואב האבק הרובוטי אינו ניתן לסריקה, ניתן לחפש את שמו ולהוסיף אותו.
- בעת חיבור של שואב האבק הרובוטי לאפליקציית Mi Home/Xiaomi Home באמצעות מכשיר iOS, מלא את ההוראות באפליקציה כדי להתחבר לנקודה החמה של שואב האבק הרובוטי "xiaomi-vacuum-b106bk_mibtxxxx".

איפוס רשת Wi-Fi

כאשר שואב האבק הרובוטי מופעל, לחץ על הלחצנים ו- למשך שבע שניות. ה-Wi-Fi אופס בהצלחה לאחר שתשמע הנחיה קולית.

איפוס המערכת

לחץ והחזק את הלחצן למשך חמש שניות עד שתשמע צפצוף, ולאחר מכן לחץ והחזק את הלחצן למשך חמש שניות שוב עד שתשמע את ההנחיה הקולית. לאחר מכן שואב האבק הרובוטי מופעל מחדש, והגדרות כגון ניקוי מתוזמן ו-Wi-Fi משוחזרות לברירת המחדל של היצרן.

בעיות נפוצות

שואב האבק הרובוטי לא מצליח להתחבר ל-Wi-Fi.

סיבות אפשריות ופתרונות

- בדוק האם סיסמת ה-Wi-Fi נכונה.
- שואב האבק הרובוטי אינו תומך בתדרים של רשת 5GHz. אנה השתמש ברשת 2.4GHz.
- עוצמת האות של רשת ה-Wi-Fi חלשה. דא ששואב האבק הרובוטי נמצא בטווח כיסוי רשת ה-Wi-Fi עם אות חזק.
- משהו השתבש בחיבור לרשת ה-Wi-Fi. אפס את ה-Wi-Fi והורד את גרסת אפליקציית Mi Home העדכנית ביותר, ולאחר מכן נסה שוב להתחבר.

שואב האבק הרובוטי לא מצליח להתחבר לרשת "xiaomi-vacuum-b106bk_mibtxxxx" באפליקציית Mi Home.

דא ששואב האבק הרובוטי נמצא בטווח כיסוי רשת ה-Wi-Fi עם אות חזק, ולאחר מכן אפס את ה-Wi-Fi של שואב האבק הרובוטי והתחבר מחדש לרשת.

כיצד להשתמש

התחלת השאיבה והשטיפה

1. הוצא את תא האבק 2 ב-1 עם מיכל המים, פתח את הפקק, מלא במים נקיים ולאחר מכן הדק את הפקק מחדש. התקן את תא האבק 2 ב-1 עם מיכל המים על גבי שואב האבק הרובוטי בכיוון המצוין באיור, ודא שהתפסס מהודק היטב.

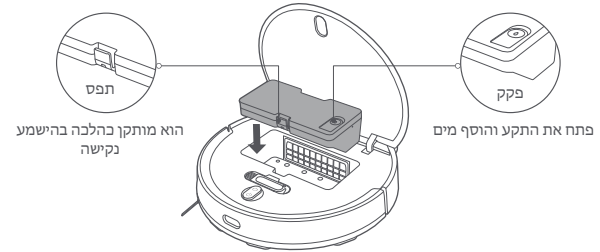

אזהרות:

- אנא הסר את תא האבק 2 ב-1 עם מכל מים ואת כרית השטיפה. לפני הוספת מים. אל תוסיף נוזלים כגון מים חמים, חומר ניקוי או חומר חסיני כדי למנוע פגיעה בשואב האבק הרובוטי.
- עקב בדיקות ייצור, בתא האבק 2 ב-1 עם מכל המים עשויים להיות כתמי מים, דבר זה נורמלי.

3. לחץ על הלחצן כדי להתחיל לשאוב ולשטוף.

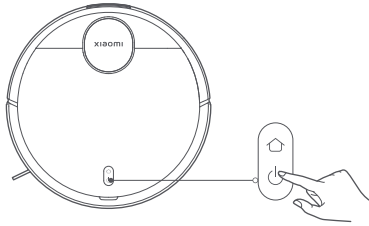

אזהרות:

- הסר את תא האבק 2 ב-1 עם מכל המים ושפך את המים שנותרו במועד המתאים לאחר סיום משימת שטיפה. לאחר מכן נקה ויבש את כרית השטיפה כדי למנוע היווצרות עובש וריחות בלתי נעימים.
- כאשר שואב האבק הרובוטי פועל, אנא הגדר קירות וירטואליים או אזורים מוגבלים עבור אזורי שטיפים בביתך כדי למנוע משואב האבק הרובוטי להסתברך בשטח.

אם יש צורך רק בפונקציית שאיבת האבק, אנא הסר את מחזיק כרית השטיפה.

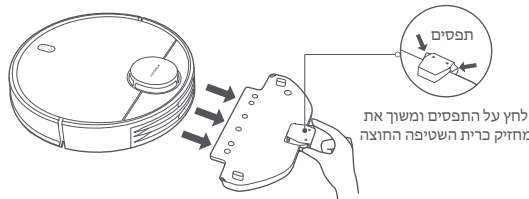

2. לפני השימוש בפונקציית השאיבה והשטיפה, הרטב את כרית השטיפה וסחט אותה ואז הרכב אותה על מחזיק כרית השטיפה. החלק את מחזיק כרית השטיפה לאורך החלק התחתון של שואב האבק הרובוטי אופקית בכיוון המצוין באיור עד שייכנס למקומו בנקישה.

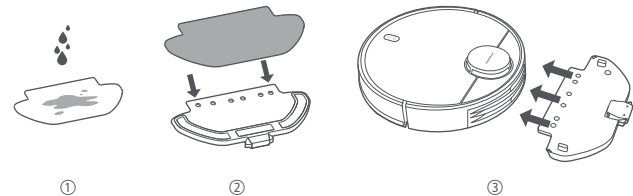

טיפול ותחזוקה

תא אבק 2 ב-1 עם מכל מים ומסנן

1. אגא הסר את תא האבק 2 ב-1 עם מכל מים והסר את המסנן.

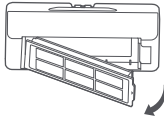

2. הסר כל פסולת ונקה את תא האבק 2 ב-1 עם מכל מים עם מברשת הניקוי.

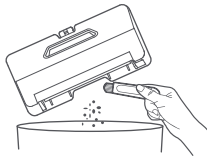

אזהרות:

- אין לשתוף או להשרות את תא האבק 2 ב-1 עם מכל מים.
- נקה באופן ידיר את תא האבק 2 ב-1 עם מכל מים כדי למנוע הצטברות לכלוך. פעולה זו תעזור לשמור על ביצועים מיטביים.

3. נקה את המסנן עם מברשת הניקוי.

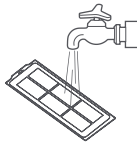
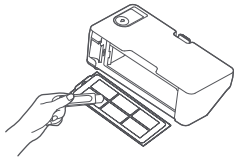

הערה: ניתן לשתוף את המסנן במים. דא שהוא יבש לחלוטין לפני ההרכבה מחדש. שטיפות תכופות אינן מומלצות.

השהיה

כאשר שואב האבק הרובוטי פועל, לחץ על לחצן כלשהו כדי להשהות. לחץ על הלחצן ⏸ כדי לחדש את הניקוי.
הערה: שואב האבק הרובוטי יכנס למצב שינה לאחר השהיה או המתנה למשך חמש דקות. לחץ על לחצן כלשהו כדי להעיר אותו.

הוספת מים או ניקוי כרית השטיפה

כאשר שואב האבק הרובוטי פועל, השהה אותו תחילה ולאחר מכן הסר את תא האבק 2 ב-1 עם מכל המים כדי להוסיף מים או לנקות את כרית השטיפה. לאחר מכן הרכב מחדש את תא האבק 2 ב-1 עם מכל המים ולחץ על הלחצן ⏸ כדי להמשיך את המשימה.

עגינה וטעינה

כאשר שואב האבק הרובוטי פועל, לחץ על הלחצן ⏸ כדי להשהות את המשימה, ולחץ על הלחצן ⏪ שוב כדי לשלוח את שואב האבק הרובוטי חזרה לעמדת הטעינה כדי להטעין. כאשר שואב האבק הרובוטי נמצא במצב המתנה ואינו מחובר לעמדת הטעינה, לחץ על הלחצן ⏸ כדי לשלוח את שואב האבק הרובוטי חזרה לעמדת לטעינה. כאשר משימה השלמה או שהסוללה חלשה מדי, שואב האבק הרובוטי יחזור אוטומטית לעמדת הטעינה כדי להטעין.

מצב 'נא לא להפריע'

במצב 'נא לא להפריע' (DND), שואב האבק הרובוטי אינו מחדש את הניקוי, מבצע ניקויים מתורמנים או משמיע הנחיות קוליות, והמחווון נכבה לאחר דקה של טעינה. ניתן להפעיל או לבטל את מצב DND באפליקציה.

הערה: עיין באפליקציה לתכונות נוספות, כולל Clean There (לנקות שם), המשך ניקוי, ניקוי מתוזמן וקירות וירטואליים.

אזהרות:

- בעת שימוש בשואב האבק הרובוטי בפעם הראשונה, אגא עקוב אחר ההנחיות בתוך האפליקציה כדי להשלים יצירת מפה מיהרה. כדי להבטיח מיפוי מדויק, מומלץ לעקוב שואב האבק הרובוטי ולהסיר כל מכשול על הקרקע כאשר הוא יוצר את המפה. דא ששואב האבק הרובוטי מתחיל מתחנת הטעינה.
- אם שואב האבק הרובוטי עלול להיתקע או לשרוט את פני השטח של הרהיטים באזורים מסוימים, ניתן להגדיר אזורים מוגבלים באפליקציה כדי למנוע את שואב האבק הרובוטי מכניסה לאותם אזורים.

כרית שטיפה

הסר את כרית השטיפה ממחזיק כרית השטיפה. שטוף אותה והנח לה להתייבש באוויר.

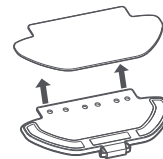

חיישן מצוק

מומלץ לנקות את חיישן המצוק בכל שלושה חודשים באמצעות מטלית לכה.

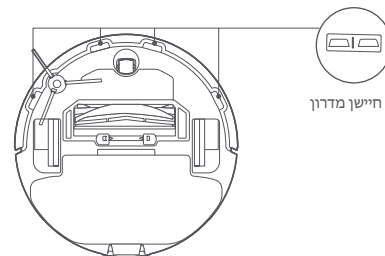

מברשת ומברשת צד

1. הסר את מברשת הצד.
2. לחץ והחזק את התפסים כדי להסיר את כיסוי המברשת, ולאחר מכן הסר את המברשת, ומשוך החוצה את מסב המברשת.
3. השתמש במברשת הניקוי כדי לנקות.

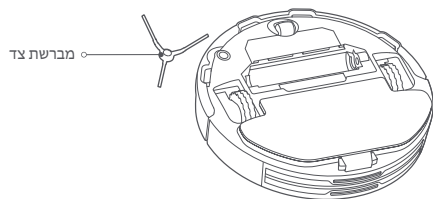
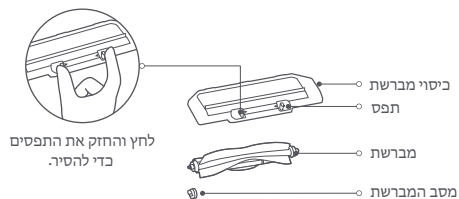

ניקוי המברשת

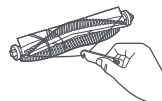

גזור את השיער

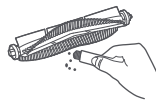

הסר לכלוך ופסולת

סיבות אפשריות ופתרונות	בעיות
ישנם מכשולים רבים מדי סביב עמדת הטעינה. הנח את עמדת הטעינה באזור פתוח יותר. שואב האבק הרובוטי רחוק מדי מעמדת הטעינה. העבר אותו לקרבת עמדת הטעינה ונסה שוב.	שואב האבק הרובוטי אינו חוזר לעמדת הטעינה.
ודא שיש מספיק מקום סביב עמדת הטעינה ושמוחברו הטעינה שלה נקיים מאבק ומפסולת אחרת. טמפרטורות הסביבה נמוכה מדי (מתחת ל-0°C או גבוהה מדי (מעל 35°C)).	שואב האבק הרובוטי אינו נטען.
כבה את שואב האבק הרובוטי ואתחל אותו.	שואב האבק הרובוטי פועל בצורה חריגה.
ודא ששואב האבק הרובוטי מחובר לרשת, אחרת הוא אינו יכול לבצע סנכרון של השעה ולבצע פעולות של ניקוי מתוכנן. ודא ששואב האבק הרובוטי אינו מוגדר למצב DND. מצב ה-DND ימנע משואב האבק הרובוטי לבצע ניקויים מתוכננים.	שואב האבק הרובוטי אינו מבצע ניקויים מתוכננים.
ודא ששואב האבק הרובוטי מחובר לרשת ונשאר תמיד בטווח רשת ה-Wi-Fi.	שואב האבק הרובוטי עובר למצב לא מקוון שוב ושוב.
יתכן שחפץ זר נלכד במברשת, במברשת הצד או בגלגל השמאלי/הימני. כבה את שואב האבק הרובוטי והסר את הפסולת.	שואב האבק הרובוטי משמיע רעשים מוזרים בזמן הניקוי
תא האבק ב-1 עם מכל מים מלא. נקה אותו. המסנן סתום, נקה אותו. עצע זר נלכד במברשת. נקה את המברשת.	שואב האבק הרובוטי הפסיק לנקות ביעילות, או משאיר אחריו אבק.

חלקים	תדירות תחזוקה	תדירות החלפה
מברשת צד	כל שבועיים	כל 3-6 חודשים
מברשת	כל שבוע	כל 6-12 חודשים
מסנן	כל שבוע	כל 3-6 חודשים
כיסוי מברשת	/	כל 3-6 חודשים (או כאשר מתבלה)
כרית שטיפה	מדי שימוש	כל 3-6 חודשים (או כאשר מתבלה)

הערה: אנו עיין בטבלה להחלפת אביזרים כדי להבטיח את אפקט הניקוי האופטימלי!

בעיות נפוצות

בעיות	סיבות אפשריות ופתרונות
שואב האבק הרובוטי לא נדלק.	הסוללה חלשה. טען מחדש את שואב האבק הרובוטי במלואו, ולאחר מכן נסה שוב. טמפרטורת הסביבה נמוכה מדי (מתחת ל-0°C) או גבוהה מדי (מעל 35°C).
שואב האבק הרובוטי לא מתחיל לנקות.	הסוללה חלשה. טען מחדש את שואב האבק הרובוטי במלואו, ולאחר מכן נסה שוב.
שואב האבק הרובוטי אינו חוזר לניקוי.	ודא ששואב האבק הרובוטי לא נמצא במצב 'נא לא להפריע', אחרת הוא לא יוכל לחדש את פעולת הניקוי? שואב האבק הרובוטי אינו חוזר לניקוי כאשר הוא מוחזר ידנית לעמדת הטעינה לצורך טעינה או מונח על עמדת הטעינה.

פתרון בעיות

כאשר שואב האבק הרובוטי נתקל בבעיה, הוא עשוי להשמיע הנחיה קולית באנגלית. אנא עיין במידע שלהלן כדי לפתור את הבעיה המתאימה.

הודעות שגיאה	סיבות אפשריות ופתרונות	הודעות שגיאה	סיבות אפשריות ופתרונות
יש לוודא שמכל האבק 2 ב-1 עם מכל המים מותקן.	דא שאת האבק 2 ב-1 עם מכל מים הותקן בצורה בטוחה.	יש לוודא שפד השטיפה מותקן.	דא שמחזיק כרית השטיפה וכרית השטיפה הותקנו בצורה בטוחה.
יש להעביר את שואב האבק הרובוטי למשטח ישר כדי להתחיל בפעולה.	שואב האבק הרובוטי נטוי בתחילת הפעולה. העבר את שואב האבק הרובוטי למשטח ישר ומאוון והפעל אותו מחדש. ניתן גם לאפס את היישור של שואב האבק הרובוטי באמצעות אפליקציית Mi Home/Xiaomi Home ולהפעיל אותו מחדש.	יש להחזיר את שואב האבק הרובוטי לתחנת הטעינה לצורך טעינה.	שואב האבק הרובוטי אינו חוזר אל עמדת הטעינה לצורך טעינה. הנח את שואב האבק הרובוטי על עמדת הטעינה מחוברת לחשמל.
יש להסיר את המכשולים סביב שואב האבק הרובוטי ולנסות שוב.	יתכן ששואב האבק הרובוטי הסתבך במשהו או נתקע. סלק את כל המכשולים סביבו.	לפני ההפעלה, יש לוודא שחיישן מרחק הלייזר אינו חסום.	סלק חפצים זרים שעלולים לחסום או להפריע לחיישן מרחק הלייזר. אם הבעיה עדיין נמשכת, העבר את שואב האבק הרובוטי למקום חדש והפעל אותו מחדש.
יש לנגב את חיישן המצוק ולהעביר את שואב האבק הרובוטי למיקום חדש כדי להתחיל בפעולה.	חלק משואב האבק הרובוטי מנותק מהרצפה. מקם מחדש את שואב האבק הרובוטי והפעל אותו מחדש. ייתכן שהשגיאה נובעת מכך שחיישן המצוק מלוכלך. נגב את הלכלוך מחיישן המצוק.	יש לסלק חפצים זרים כלשהם מחיישן ההתנגשות.	יתכן שחיישן ההתנגשות תקוע. הקש עליו בעדינות כמה פעמים כדי להסיר חפצים זרים. אם דבר לא נופל, העבר את שואב האבק הרובוטי למיקום שונה והפעל אותו מחדש.

מפרטים

שואב אבק רובוטי

שם	שואב אבק רובוטי
דגם	B106GL
מתח נקוב	14.8 וולט DC
הספק נקוב	45 וואט
מתח טעינה	20 וולט DC
מידות הפריט	94.5 × 350 × 94.5 מ"מ
קיבולת הסוללה	3000 מילי-אמפר לשעה (קיבולת נקובה) 3200 מילי-אמפר לשעה (קיבולת נומינלית)
משקל נקי	4.8 ק"ג
קישוריות אלחוטית	Wi-Fi IEEE 802.11 b/g/n 2.4 GHz Bluetooth 4.2
תדר פעולה	2400–2483.5 MHz
הספק מוצא מרבי	<20 dBm

בתנאי שימוש רגילים, יש לשמור על ציוד זה במרחק של 20 ס"מ לפחות בין האנטנה לגוף המשתמש.

עמדת טעינה

דגם	CDZB106GL
הספק נקוב	20 וולט DC, 1.2 אמפר
פלט נקוב	20 וולט DC, 1.2 אמפר
מידות הפריט	152 × 74.6 × 99.5 מ"מ

מתאם חשמל

יצרן	Zhongshan Baolijin Electronic Co., Ltd.
דגם	BLJ24W200120P-V
כניסה	100–240 וולט AC 60/50 הרץ 0.6 אמפר
יציאה	20.0 וולט DC 1.2 אמפר 24.0 וואט
יעילות ממוצעת בחיבור לחשמל	86.2%
יעילות בעומס נמוך (10%)	81.5%
צריכת חשמל ללא עומס	0.10 וואט

מידע על תאימות רגולטורית

הצהרת תאימות של האיחוד האירופי

Xiaomi Communications Co., Ltd. מכריזה בזאת כי ציוד הרדיו מסוג

B106GL מציינת להנחיה EU/2014/53.

הטקסט המלא של הצהרת התאימות של האיחוד האירופי זמין בכתובת

האינטרנט הבאה:

<http://www.mi.com/global/service/support/declaration.html>



מידע על השלכה ומחזור לפי WEEE

כל המוצרים הנושאים סמל זה הם פסולת אלקטרונית וציוד אלקטרוני (WEEE - waste electrical and electronic equipment) לפי הנחיה (EU/2012/19) שאין לערבבה עם פסולת ביתית לא ממוינת. במקום זאת, יש להגן על בריאות האדם ועל הסביבה על ידי מסירת הפסולת לנקודת איסוף ייעודית למחזור פסולת אלקטרונית וציוד אלקטרוני, שנקבעה על ידי הממשלה או הרשויות המקומיות. השלכה ומחזור נכונים יסייעו במניעת ההשלכות השליליות הפוטנציאליות על הסביבה ועל בריאות האדם. לקבלת מידע נוסף על המיקום ועל התנאים וההתננויות של נקודות איסוף אלה, פנה ליבואן או לרשות המקומית.



Instruções de segurança

Leia este manual com atenção antes de utilizar o produto e guarde-o para referência futura.

Este produto destina-se à limpeza de pavimentos, apenas em ambientes domésticos. Não o utilize em ambientes exteriores, superfícies que não as de pisos ou ambientes comerciais ou industriais.

Restrições de Utilização

- Este aparelho pode ser utilizado por crianças a partir de 8 anos e pessoas com capacidades físicas, sensoriais ou mentais reduzidas ou com falta de experiência ou conhecimento, se as mesmas forem corretamente supervisionadas ou instruídas sobre a utilização do aparelho de forma segura e se compreenderem os riscos envolvidos. As crianças não deverão brincar com o aparelho. A limpeza e a manutenção não devem ser executadas por crianças sem supervisão.
- O aparelho deve ser utilizado apenas com a fonte de alimentação fornecida.
- O aparelho contém pilhas que apenas podem ser substituídas por pessoas qualificadas.
- Mantenha a escova de limpeza fora do alcance das crianças.
- Mantenha o cabelo, roupas largas, dedos e quaisquer outras partes do corpo

- afastadas das aberturas e peças móveis.
- Não utilize o aspirador robô para limpar substâncias em combustão.
 - Não pegue no aspirador robô pela tampa do radar a laser.
 - Certifique-se de que tanto o aspirador robô como o respectivo transformador estão desligados antes da limpeza ou manutenção.
 - Este aspirador robô destina-se apenas a limpar pavimentos em ambientes domésticos. Por favor, não o utilize em ambientes exteriores, como varandas, ou superfícies que não as de pisos, como sofás, ou em ambientes comerciais ou industriais.
 - Não utilize o aspirador robô em áreas suspensas acima do nível do solo, tais como sótãos, varandas ou em cima de móveis, exceto se houver uma barreira protetora.
 - Não utilize o aspirador robô a uma temperatura ambiente acima de 35 °C ou abaixo de 0 °C, nem em pisos molhados ou com substâncias pegajosas.
 - Retire todos os cabos do chão antes de utilizar o aspirador robô para evitar que este os arraste durante o processo de limpeza.
 - Retire quaisquer objetos frágeis ou espalhados pelo chão, tais como vasos ou sacos de plástico, para evitar que o aspirador robô fique obstruído ou embata nos mesmos, provocando danos.
 - Não coloque crianças, animais de estimação ou quaisquer objetos em cima do

- aspirador robô, esteja ele imóvel ou em movimento.
- Não utilize a função de mopa para limpar tapetes.
 - Não deixe o aspirador robô aspirar objetos duros ou afiados, tais como materiais de construção, vidros ou pregos.
 - Não pulverize líquidos para o aspirador robô. Certifique-se de que o compartimento de pó 2 em 1 com depósito de água está bem seco antes de voltar a instalar.
 - Não vire o aspirador robô ao contrário. A caixa do radar laser nunca deve tocar no chão.
 - O sensor laser deste produto cumpre a norma IEC 60825-1: 2014 para produtos laser de Classe 1. Evite contacto direto com os olhos durante a utilização.
 - Utilize este produto somente conforme as instruções deste manual do utilizador. Os utilizadores são responsáveis por quaisquer prejuízos ou danos que possam resultar do uso indevido deste produto.
 - Para consultar o manual detalhado online, visite www.mi.com/global/service/userguide

Pilhas e Carregamento

- AVISO: Não utilize baterias ou bases de carregamento de terceiros.

- AVISO: utilize apenas a unidade de alimentação fornecida com este aparelho.
- AVISO: para recarregar a bateria, utilize apenas a unidade de alimentação amovível fornecida com este aparelho.
- Utilize apenas a unidade de alimentação <BLJ24W200120P-V>.
- Não tente desmontar, reparar ou modificar a bateria ou a base de carregamento por conta própria.
- Desligue imediatamente o aspirador robô da alimentação se detectar uma fuga na bateria. Se entrar em contacto com alguma substância que possa vazar da bateria, lave de imediato a área com água abundante e consulte um médico.
- Não exponha o aparelho ou a bateria a temperaturas excessivas.
- Atenção ao risco de curto-circuito dos terminais do aparelho alimentado por bateria ou da bateria com objetos metálicos.
- Não coloque a base de carregamento perto de fontes de calor.
- Não limpe os pontos de contacto da base de carregamento com um pano molhado ou as mãos molhadas.
- Se o aspirador robô não for utilizado durante um longo período de tempo, carregue-o totalmente, desligue-o e guarde-o num local fresco e seco.
Recarregue o aspirador robô pelo menos uma vez a cada três meses para evitar uma descarga excessiva da bateria.

- A bateria de íons de lítio contém substâncias nocivas ao meio ambiente. Antes de descartar o aspirador robô, por favor, remova primeiro a bateria e descarte-a ou recicle-a de acordo com as leis e regulamentos do país ou região em que foi utilizado.
- A bateria deve ser removida do aparelho antes de ser eliminada.
- Para remover a bateria, o aparelho deve ser desligado da corrente elétrica.
- A bateria deverá ser eliminada em condições de segurança.
- Ao remover as pilhas do produto, certifique-se de que estão gastas e que o produto está desligado da corrente elétrica.
 - 1). Retire o parafuso na parte inferior e remova a tampa.
 - 2). Desligue o conector da bateria da corrente elétrica e remova as pilhas. Para evitar o risco de ferimentos, não danifique a caixa da bateria.
 - 3). Devolva as pilhas a um centro de reciclagem competente.

Visão geral do produto

Conteúdos da embalagem

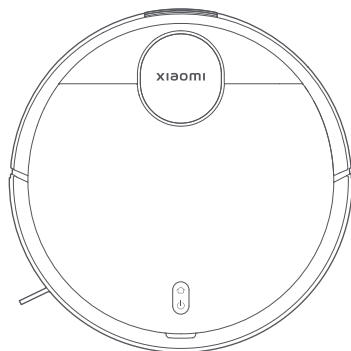

Aspirador Robô



Escova de Limpeza
(Visível quando a
tampa está aberta)



Escova Principal
(Pré-instalada no aspirador robô)

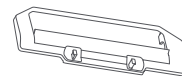

Tampa da Escova Principal
(Pré-instalada no aspirador robô)



Escova Lateral

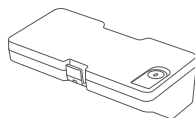

Compartimento de Pó 2 em
1 com Depósito de Água
(Para os modos de aspiração e
lavagem)

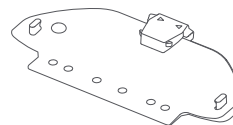

Suporte para Pano Mopa

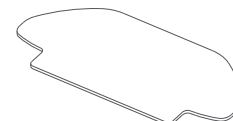

Pano Mopa
(Pré-instalado no suporte
para pano mopa)mopa)



Base de Carregamento

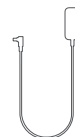

Transformador



Manual do utilizador

Nota: As ilustrações do produto, os acessórios e a interface de utilizador no manual do utilizador são apenas para referência. O verdadeiro produto e respetivas funções podem variar consoante os melhoramentos.

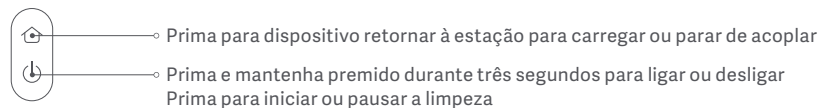
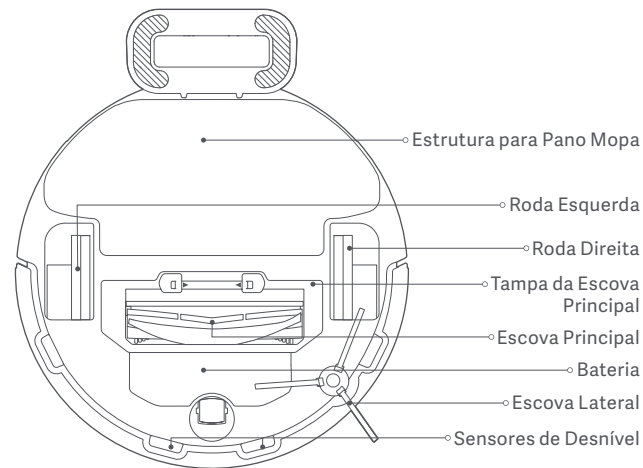
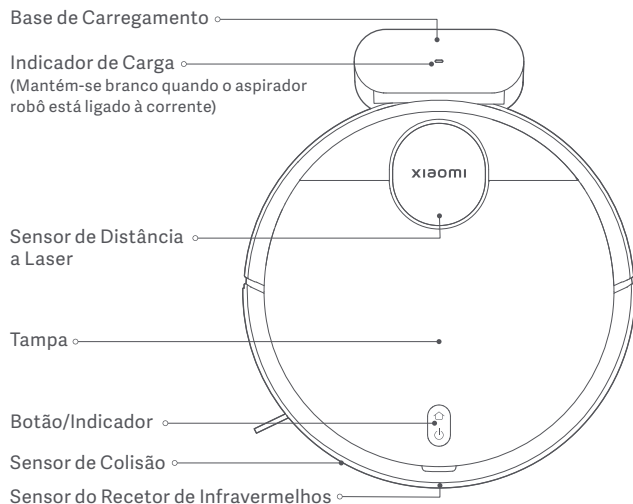

Descrições do Estado do Indicador

Branco	Funcionamento normal
A piscar lentamente em branco	A carregar
A piscar em branco	A voltar para a base de carregamento/A atualizar o firmware

Amarelo	Wi-Fi desligado
A piscar em amarelo	Erro
Apagado	Desligado/Em modo de repouso

Antes de Utilizar

1. Remova as tiras de proteção.

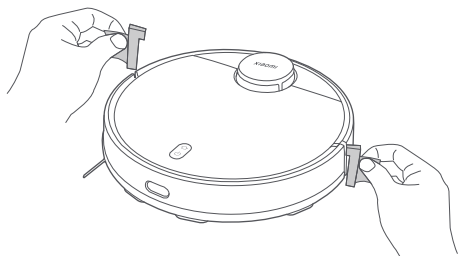

2. Instale a escova lateral.

Retire a escova lateral e instale-a no ponto indicado na figura. Assim que ouvir um clique, a escova lateral estará instalada.

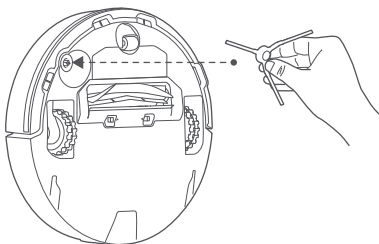

3. Remova a película protetora da base de carregamento e encoste a base de carregamento a uma parede. Ligue-a à corrente.

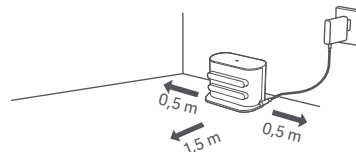

PRECAUÇÕES:

- Não coloque a base de carregamento numa área exposta diretamente à luz solar.
- Por favor, certifique-se de que não se encontram objetos num espaço de 0,5 m à esquerda ou direita ou num espaço de 1,5 m à frente da base de carregamento.

4. Carregue o aspirador robô.

Coloque o aspirador robô na base de carregamento para o carregar.

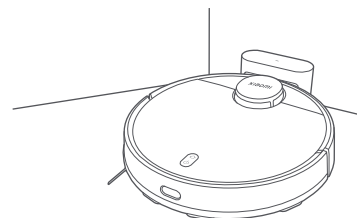

Notas:

- Recomenda-se que carregue totalmente o aspirador robô antes da primeira utilização, de forma a manter o desempenho ideal da bateria e maximizar a vida útil da mesma.
- O aspirador robô liga-se automaticamente quando se encontra na base de carregamento e não pode ser desligado enquanto estiver a carregar.

Ligar à Aplicação Mi Home/Xiaomi Home

Este produto é compatível com a aplicação Mi Home/Xiaomi Home*. Utilize a aplicação Mi Home/Xiaomi Home para controlar o dispositivo e interagir com outros dispositivos domésticos inteligentes.

Leia o código QR para transferir e instalar a aplicação. A página de configuração da ligação será aberta se a aplicação já estiver instalada. Também pode pesquisar "Mi Home/Xiaomi Home" na loja de aplicações para a transferir e instalar.



D5AB82B5



Abra a aplicação Mi Home/Xiaomi Home e toque em "+" no canto superior direito. De seguida, siga as instruções para adicionar o dispositivo.

* Na Europa, a aplicação é denominada Xiaomi Home (exceto na Rússia). O nome da aplicação apresentado no seu dispositivo deve ser utilizado como nome predefinido.



Notas:

- A versão da aplicação pode ter sido atualizada. Siga as instruções com base na versão atual da aplicação.
- Se não for possível digitalizar o código QR do aspirador robô, pode procurar pelo nome do mesmo para o adicionar.
- Para conectar o aspirador robô à aplicação Mi Home/Xiaomi Home com um dispositivo iOS, siga as instruções na aplicação para se ligar ao hotspot do aspirador robô "xiaomi-vacuum-b106bk_mibtxxxx".

Repor a ligação de Wi-Fi

Com o aspirador robô ligado, pressione os botões  e  durante sete segundos. Quando ouvir um aviso de voz, significa que o Wi-Fi foi reiniciado com sucesso.

Sistema de Reinicialização

Pressione o botão  durante cinco segundos até ouvir um sinal sonoro, e volte a pressionar o botão  durante cinco segundos até ouvir um aviso de voz. O aspirador robô será reiniciado, e as definições de fábrica, como limpezas agendadas e definições de Wi-Fi, serão restauradas.

Problemas Frequentes

O aspirador robô não se conecta ao Wi-Fi.

Possíveis Causas e Soluções

- Verifique se a senha do Wi-Fi está correta.
- O aspirador robô não suporta a banda de frequências da rede de 5 GHz. Por favor, utilize uma rede de 2,4 GHz.
- O sinal de Wi-Fi está fraco. Certifique-se de que o aspirador robô está dentro do alcance do Wi-Fi, com um sinal forte.
- Existe algum problema com a ligação Wi-Fi. Reponha o Wi-Fi e transfira a versão mais recente da aplicação Mi Home/Xiaomi Home. De seguida, tente voltar a ligar.

O aspirador robô não se conecta à rede "xiaomi-vacuum-b106bk_mibtxxxx" na aplicação Mi Home/Xiaomi Home.

Certifique-se de que o aspirador robô está dentro do alcance do Wi-Fi, com um sinal forte. De seguida, reinicie o Wi-Fi do aspirador robô e restabeleça a ligação à rede.

Como utilizar

Iniciar a Aspiração e a Lavagem

1. Retire o compartimento do pó 2 em 1 com tanque de água, abra o plug, encha com água limpa, e depois aperte o plug. Instale o compartimento do pó 2 em 1 com tanque de água no aspirador robô na direção indicada na figura, e certifique-se que o clipe está preso firmemente.

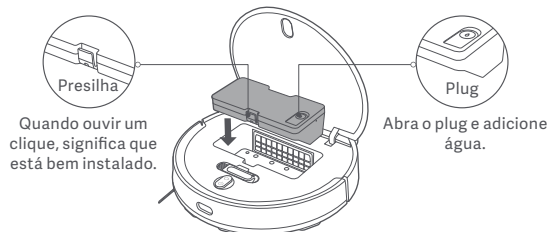

PRECAUÇÕES:

- Por favor, remova o compartimento de pó 2 em 1 com depósito de água antes de deitar água. Para não danificar o aspirador robô, não deite líquidos como água quente, detergente ou desinfetante.
- Devido a testes de produção, o compartimento de pó 2 em 1 com depósito de água poderá ter manchas de água, o que é normal.

2. Antes de usar a função de aspiração e lavagem, molhe o pano mopa, esprema-o e instale-o no suporte para pano mopa. Deslize o suporte para pano mopa horizontalmente, ao longo da parte inferior do aspirador robô, na direção indicada na figura, até encaixar.

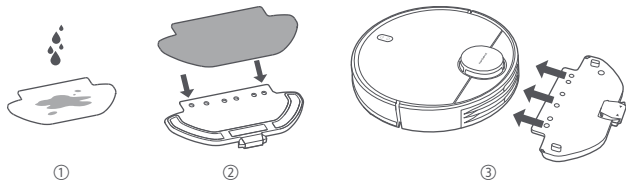

3. Pressione o botão para começar a aspirar e lavar.

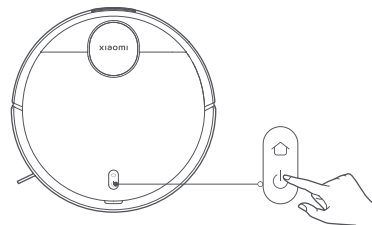

PRECAUÇÕES:

- Remova o compartimento de pó 2 em 1 com depósito de água e despeje o resto da água quando terminar a lavagem. De seguida, limpe e seque o pano mopa para evitar odores e mofo.
- Quando o aspirador robô estiver a funcionar, por favor, estabeleça paredes virtuais ou zonas restritas para áreas alcatifadas da sua casa, para evitar que o aspirador robô fique preso no tapete.

Se precisar da função de aspiração, por favor, remova o suporte para pano mopa.

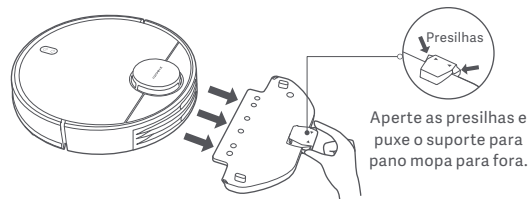

Pausar



Quando o aspirador robô estiver a funcionar, pressione qualquer um dos botões para pausar. Pressione o botão  para retomar a limpeza.

Nota: O aspirador robô entrará em modo de repouso se estiver em pausa ou standby durante cinco minutos. Pressione qualquer botão para ativá-lo.

Encher de Água ou Lavar o Pano Mopa

Com o aspirador robô a trabalhar, pause-o primeiro e de seguida remova o compartimento de pó 2 em 1 com depósito de água para encher o depósito com água ou lavar o pano mopa. Depois, reinstale o compartimento de pó 2 em 1 com depósito de água e pressione o botão  para retomar o funcionamento.

Ir para Base e Carregar

Com o aspirador robô a trabalhar, pressione o botão  para pausar, e volta a pressionar o botão  para enviar o aspirador robô de volta para a base de carregamento. Com o aspirador robô em standby e fora da base de carregamento, pressione o botão  para enviar o aspirador robô de volta para a base de carregamento. Após terminar uma tarefa ou caso a bateria esteja muito fraca, o aspirador robô voltará automaticamente para a base de carregamento.

Modo "Não Incomodar"

No modo "Não Incomodar", o aspirador robô não retoma a limpeza, não efetua limpezas agendadas nem reproduz avisos de voz, e o indicador apaga-se após um minuto de estar a carregar. O modo "Não Incomodar" pode ser ativado ou desativado na aplicação.

Nota: Para mais funcionalidades, como "Limpa Ali", "Retomar a Limpeza", "Limpeza Agendada" e "Paredes Virtuais", por favor, consulte a aplicação.

Notas:

- Quando utilizar o aspirador robô pela primeira vez, por favor siga os lembretes na aplicação para completar a criação rápida de mapa. Para garantir um mapeamento preciso, é recomendado seguir o aspirador robô e remover quaisquer obstáculos do chão quando está a criar o mapa. Certifique-se que o aspirador robô começa a partir da doca de carregamento.
- Se o aspirador robô ficar preso ou arranhar a superfície da mobília em algumas áreas, pode definir áreas restritas na aplicação para prevenir que o aspirador robô entre nessas áreas.

Cuidados e manutenção

Compartimento de Pó 2 em 1 com Depósito de Água e Filtro

1. Remova o compartimento de pó 2 em 1 com depósito de água e retire o filtro.

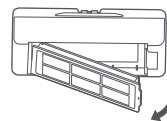

2. Remova quaisquer resíduos e limpe o compartimento de pó 2 em 1 com depósito de água com a escova de limpeza.

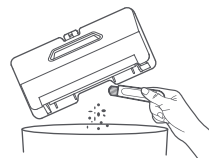

PRECAUÇÕES:

- Não enxague ou mergulhe o compartimento de pó 2 em 1 com depósito de água em água.
- Limpe regularmente o compartimento de pó 2 em 1 com depósito de água para evitar a acumulação de sujidade. Isso ajudará a manter o desempenho ideal.

3. Limpe o filtro com a escova de limpeza.

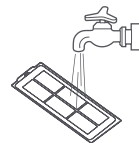
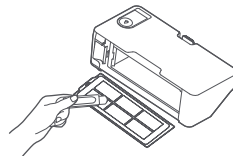

Nota: O filtro pode ser passado por água. Certifique-se de que está completamente seco antes de o voltar a instalar. Não é aconselhável lavá-lo com frequência.

Pano Mopa

Retire o pano mopa do suporte para pano mopa. Lave-o e deixe secar ao ar.

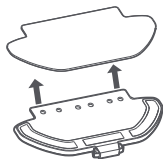

Sensor de Desnível

Recomenda-se a limpeza dos sensores de desnível de três em três meses, com um pano macio.

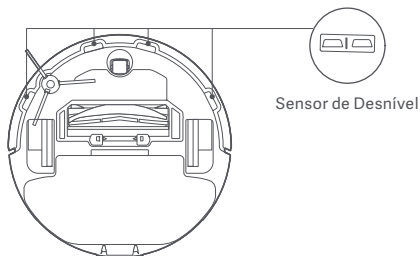

Escova Principal e Escova Lateral

1. Retire a escova lateral.
2. Pressione as presilhas, sem soltar, para remover a tampa da escova principal. Retire a escova principal e remova o rolamento da mesma.
3. Limpe-a com a escova de limpeza.

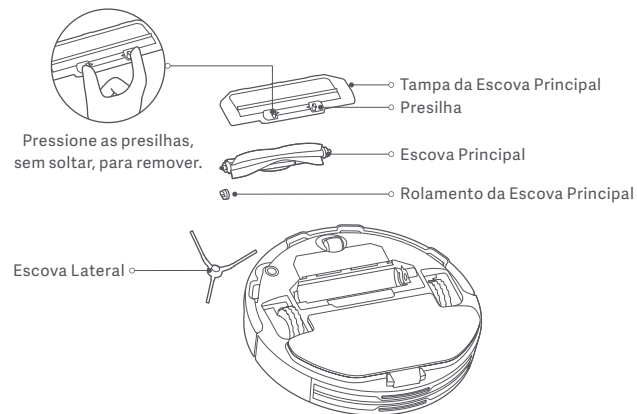

Limpeza da Escova

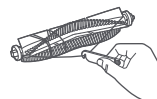

Corte os cabelos

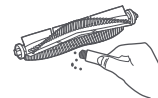

Remova a sujidade e os detritos

Componentes	Frequência de Manutenção	Frequência de Substituição
Escova lateral	De duas em duas semanas	A cada 3-6 meses
Escova	Semanalmente	A cada 6-12 meses
Filtro	Semanalmente	A cada 3-6 meses
Tampa da escova	/	A cada 3-6 meses (ou quando estiver desgastado)
Pano mopa	Após cada utilização	A cada 3-6 meses (ou quando estiver desgastado)

Nota: Por favor, consulte a tabela para a substituição dos acessórios, para garantir a limpeza ideal.

Problemas Frequentes

Problemas	Possíveis Causas e Soluções
O aspirador robô não liga.	O nível de bateria está fraco. Carregue totalmente o aspirador robô e volte a tentar. A temperatura ambiente é demasiado baixa (abaixo de 0 °C) ou alta (acima de 35 °C).
O aspirador robô não inicia a limpeza.	O nível de bateria está fraco. Carregue totalmente o aspirador robô e volte a tentar.

Problemas	Possíveis Causas e Soluções
O aspirador robô não retoma a limpeza.	Certifique-se de que o aspirador robô não se encontra no modo "Não Incomodar", o que o impede de retomar a limpeza. O aspirador robô não retoma a limpeza quando é devolvido manualmente à base de carregamento.
O aspirador robô não volta para a base de carregamento.	Existem demasiados obstáculos perto da base de carregamento. Coloque a base de carregamento num espaço mais aberto. O aspirador robô está demasiado longe da base de carregamento. Coloque-o mais perto da base de carregamento e tente novamente.
O aspirador robô não carrega.	Certifique-se de que existe espaço livre suficiente à volta da base de carregamento e de que os contactos de carregamento não têm pó ou outros detritos. A temperatura ambiente é demasiado baixa (abaixo de 0 °C) ou alta (acima de 35 °C).
O aspirador robô está com um comportamento anormal.	Desligue o aspirador robô e reinicie-o.
O aspirador robô não efetua as limpezas agendadas.	Certifique-se de que o aspirador robô está ligado à rede. Caso contrário, não conseguirá sincronizar o horário e efetuar as limpezas agendadas. Certifique-se de que o aspirador robô não se encontra no modo "Não Incomodar". O modo "Não Incomodar" impedirá o aspirador robô de efetuar as limpezas agendadas.

Problemas	Possíveis Causas e Soluções
O aspirador robô está constantemente a perder a ligação à rede.	Certifique-se de que o aspirador robô está ligado à rede e se mantém dentro do alcance do Wi-Fi.
O aspirador robô emite ruídos estranhos durante a limpeza.	Poderá estar um objeto estranho preso à escova principal, escova lateral ou roda esquerda/direita. Desligue o aspirador robô e remova quaisquer detritos.
O aspirador robô já não efetua uma limpeza eficaz ou deixa pó para trás.	O compartimento de pó 2 em 1 com depósito de água está cheio. Por favor, limpe-o. O filtro está bloqueado. Por favor, limpe-o. Poderá estar um objeto estranho preso à escova principal. Por favor, limpe a escova.

Resolução de problemas

Se o aspirador robô encontrar um problema, poderá reproduzir um aviso de voz. Por favor, consulte as informações abaixo para resolver o problema em questão.

Mensagens de Erro	Possíveis Causas e Soluções
Certifique-se de que o compartimento do pó 2 em 1 com reservatório de água e o pano mopa foram colocados.	Certifique-se de que o compartimento de pó 2 em 1 com depósito de água está devidamente instalado.
Certifique-se de que o pano mopa foi colocado.	Certifique-se de que o suporte para pano mopa está devidamente instalado.

Mensagens de Erro	Possíveis Causas e Soluções
Coloque o aspirador robô numa superfície plana para iniciar.	O aspirador robô está inclinado durante o arranque. Coloque o aspirador robô numa superfície plana horizontal e reinicie-o. Também pode repor o nível do aspirador robô na aplicação Mi Home/Xiaomi Home e reiniciá-lo.
Volte a colocar o aspirador robô na estação para carregar.	O aspirador robô não consegue voltar para a base de carregamento. Coloque o aspirador robô na base de carregamento e verifique se esta se encontra ligada à corrente.
Ajude a remover os obstáculos em torno do aspirador robô e tente novamente.	O aspirador robô poderá estar preso ou bloqueado. Remova os obstáculos à volta do mesmo.
Antes de iniciar, certifique-se de que o sensor laser de distância não está bloqueado.	Afaste quaisquer objetos estranhos que possam bloquear ou atrapalhar o sensor de distância a laser. Se o problema persistir, coloque o aspirador robô noutra sítio e reinicie-o.
Limpe o sensor de profundidade e coloque o aspirador robô num novo local para iniciar.	Parte do aspirador robô pode não estar no chão. Reposicione o aspirador robô e reinicie-o. Este erro pode também ocorrer se o sensor de desnível estiver sujo. Limpe o sensor de desnível.
Remova quaisquer objetos estranhos do sensor de colisão.	O sensor de colisão poderá estar bloqueado. Bata várias vezes no mesmo, suavemente, para remover objetos estranhos. Se não sair nada, coloque o aspirador robô noutra sítio e reinicie-o.

Especificações

Aspirador Robô

Nome	Aspirador Robô
Modelo	B106GL
Tensão nominal	14,8 V \equiv
Potência nominal	45 W
Tensão de carregamento	20 V \equiv
Dimensões do produto	ϕ 350 x 94,5 mm
Capacidade da bateria	3000 mAh (capacidade nominal) 3200 mAh (potência nominal)
Peso líquido	4,8 kg
Conectividade sem fios	Wi-Fi IEEE 802.11b/g/n 2,4 GHz Bluetooth 4.2
Frequência de operação	2400–2483,5 MHz
Potência máxima de saída	<20 dBm

Em condições normais de utilização, este equipamento deve ser mantido a uma distância de separação de, pelo menos, 20 cm entre a antena e o corpo do utilizador.

Base de Carregamento

Modelo	CDZB106GL
Entrada nominal	20 V \equiv 1,2 A
Saída Nominal	20 V \equiv 1,2 A
Dimensões do produto	152 x 74,6 x 99,5 mm

Transformador

Fabricante	Zhongshan Baolijin Electronic Co., Ltd.
Modelo	BLJ24W200120P-V
Entrada	100–240 V~ 50/60 Hz 0,6 A
Saída	20,0 V \equiv 1,2 A 24,0 W
Eficiência média ativa	86,2%
Eficiência a baixa carga (10%)	81,5%
Consumo de energia sem carga	0,10 W

Informação sobre o cumprimento da regulamentação

Declaração de conformidade da UE



Pelo presente, Xiaomi Communications Co., Ltd. declara que o equipamento de rádio do tipo B106GL está em conformidade com a Diretiva 2014/53/UE. O texto completo da declaração de conformidade da UE está disponível em: <http://www.mi.com/global/service/support/declaration.html>

Informações sobre a eliminação e reciclagem de REEE



Todos os produtos que apresentem este símbolo são considerados resíduos de equipamentos elétricos e eletrónicos (REEE, conforme a Diretiva 2012/19/UE), não devendo ser misturados com resíduos domésticos indiscriminados. Em vez disso, o utilizador deve proteger a saúde humana e o meio ambiente e entregar o respetivo equipamento num ponto de recolha designado para reciclagem de resíduos de equipamentos elétricos e eletrónicos, indicado pelo governo ou pelas autoridades locais. A correta eliminação e a reciclagem ajudarão a prevenir eventuais consequências negativas para o meio ambiente e a saúde humana. Para obter mais informações sobre os locais e os termos e condições de tais pontos de recolha, entre em contacto com a entidade responsável pela instalação ou com as autoridades locais.

AVISO DE GARANTIA

A PRESENTE GARANTIA CONCEDE-LHE DIREITOS ESPECÍFICOS, PODENDO USUFRUIR DE OUTROS DIREITOS PREVISTOS PELA LEGISLAÇÃO DO SEU PAÍS, PROVÍNCIA OU ESTADO. DE FACTO, NOUTROS PAÍSES, PROVÍNCIAS OU ESTADOS, O DIREITO DOS CONSUMIDORES PODE IMPOR UM PERÍODO DE GARANTIA MÍNIMO. A NÃO SER QUE PERMITIDO POR LEI, A XIAOMI NÃO EXCLUI, LIMITA NEM SUSPENDE OUTROS DIREITOS QUE POSSA TER. PARA UMA COMPREENSÃO COMPLETA DOS SEUS DIREITOS, ACONSELHAMOS QUE CONSULTE A LEGISLAÇÃO DO SEU PAÍS, PROVÍNCIA OU ESTADO.

1. GARANTIA LIMITADA DO PRODUTO

A XIAOMI garante que os Produtos não apresentam quaisquer defeitos nos seus componentes e de fabrico sob condições normais de utilização e de acordo com o respetivo manual do utilizador do Produto durante o Período de Garantia.

Os termos e as condições relacionadas com garantias legais são fornecidas pela respetiva legislação local. Para mais informações sobre as vantagens da garantia do cliente, consulte o site oficial da Xiaomi <https://www.mi.com/global/support/warranty>

A Xiaomi garante ao comprador original que o seu Produto Xiaomi não apresenta quaisquer defeitos nos seus componentes e de fabrico sob condições normais de utilização durante o período mencionado acima. A Xiaomi não assegura que o funcionamento do Produto seja contínuo ou sem erros.

A Xiaomi não se responsabiliza por danos resultantes do incumprimento das instruções associadas à utilização do Produto.

2. SOLUÇÕES

Se for encontrado um defeito no hardware e apresentada uma reclamação válida à Xiaomi dentro do Período de Garantia, a Xiaomi (1) reparará o produto sem cobrança adicional; (2) substituirá o Produto; ou (3) efetuará o reembolso do Produto, excluindo potenciais custos de envio.

3. COMO OBTER O SERVIÇO DE GARANTIA

Para obter o serviço de garantia, terá de entregar o Produto na sua embalagem

original ou em embalagem semelhante que forneça o mesmo nível de proteção do Produto, na morada especificada pela Xiaomi. Exceto se proibido pela legislação aplicável, a Xiaomi poderá exigir a apresentação de comprovativos ou de provas de compra e/ou o cumprimento de requisitos de registo antes de obter o serviço de garantia.

4. EXCLUSÕES E LIMITAÇÕES

Salvo se estipulado em contrário pela Xiaomi, a presente Garantia Limitada aplica-se apenas ao Produto fabricado por ou para a Xiaomi, que seja identificável pelas marcas registadas, pelo nome comercial ou pelo logótipo "Xiaomi" ou "MI". A Garantia Limitada não se aplica a quaisquer (a) danos que resultem de atos da natureza ou causas de força maior, por exemplo, trovoadas, tornados, inundações, incêndios, terramotos ou outras causas externas; (b) casos de negligência; (c) casos de utilização comercial; (d) alterações ou modificações a qualquer parte do Produto; (e) danos causados pela utilização conjunta com produtos que não sejam da Xiaomi; (f) danos causados por acidente, abuso ou má utilização; (g) danos causados pela utilização do Produto para outros fins que não os permitidos ou pretendidos pela Xiaomi ou com voltagem ou fonte de alimentação inadequadas; ou (h) danos causados por atividades de assistência (incluindo atualizações e expansões) desempenhadas por indivíduos que não sejam representantes da Xiaomi.

É da sua responsabilidade efetuar cópias de segurança de quaisquer dados, software, ou outros materiais que possa ter armazenado ou mantido no Produto. É provável que os dados, o software ou outros materiais existentes no equipamento sejam perdidos ou reformatados durante o processo de assistência, pelo que a Xiaomi não se responsabilizará por quaisquer danos ou perdas. Nenhum revendedor, agente ou funcionário da Xiaomi está autorizado a efetuar qualquer modificação, extensão ou adenda à presente Garantia Limitada. Se algum termo for considerado ilegal ou inexecutável, a legalidade e validade dos restantes termos não deverão ser afetadas nem prejudicadas.

Exceto se proibido pela legislação ou de outra forma prometido pela Xiaomi, os serviços de pós-venda deverão ser limitados ao país ou região da compra original. Os produtos que não foram devidamente importados e/ou não foram devidamente fabricados pela Xiaomi e/ou não foram devidamente adquiridos à Xiaomi ou a um vendedor oficial da Xiaomi, não se encontram cobertos pelas

garantias presentes. Conforme aplicável por lei, pode beneficiar das garantias de um retalhista não oficial que tenha vendido o produto. Assim sendo, a Xiaomi aconselha-o a contactar o retalhista a quem comprou o Produto. As garantias presentes não se aplicam em Hong Kong nem em Taiwan.

5. GARANTIAS IMPLÍCITAS

Exceto se proibido pela legislação aplicável, todas as garantias implícitas (incluindo garantias de comercialização e adequação a um finalidade específica) serão limitadas à duração máxima da presente garantia limitada. Algumas jurisdições não permitem a imposição de limites na duração de uma garantia implícita, por isso, a limitação acima referida não será aplicada nesses casos.

6. LIMITAÇÃO DE DANOS

Exceto se proibido pela legislação aplicável, a Xiaomi não será responsável por quaisquer danos provocados por acidentes, danos indiretos, especiais ou consequentes, incluindo, sem limitação, danos por eventuais perdas de lucros, rendimentos ou dados, danos resultantes de qualquer violação de garantia ou condição expressa ou implícita ou danos verificados ao abrigo de qualquer teoria legal, mesmo quando a Xiaomi tiver sido informada da possibilidade de tais danos. Algumas jurisdições não permitem a exclusão ou limitação de danos especiais, indiretos ou consequentes, pelo que a limitação acima poderá não ser aplicável no seu caso.

7. CONTACTOS DA XIAOMI

Para clientes, visite o site: <https://www.mi.com/global/support/warranty>
A pessoa de contacto para o serviço de pós-venda pode ser qualquer pessoa na rede de serviços autorizados da Xiaomi, distribuidores autorizados da Xiaomi ou o vendedor final que lhe vendeu os produtos. Em caso de dúvida, contacte a pessoa de contacto identificada pela Xiaomi.

Інструкції з безпеки

Уважно прочитайте цю інструкцію й збережіть її для подальшого використання.

Цей пристрій призначений виключно для прибирання підлоги в житлових приміщеннях. Не використовуйте його зовні, у комерційних чи промислових умовах, а також не на підлозі.

Обмеження щодо експлуатації

- Приладом можуть користуватися діти віком від 8 років і старше й особи зі зниженими фізичними, сенсорними чи розумовими можливостями або без досвіду та знань під наглядом чи згідно з інструкцією щодо безпечного використання приладу за умови, що вони усвідомлюють пов'язані з цим небезпеки. Діти не повинні гратися з приладом. Діти не повинні виконувати очищення та користувацьке технічне обслуговування без нагляду дорослих.
- Прилад слід використовувати лише з блоком живлення, що постачається разом із приладом.
- Замінювати батареї цього приладу повинен лише спеціаліст.
- Зберігайте щітку для чищення у недоступному для дітей місці.
- Не допускайте потрапляння волосся та країв вільного одягу в отвори та рухомі частини. Не торкайтеся їх пальцями й іншими частинами тіла.

- Не використовуйте робот-пилосос для прибирання будь-яких легкозаймистих речовин.
- Не піднімайте робот-пилосос за кришку лазерного датчика відстані.
- Перед очищенням або виконанням технічного обслуговування переконайтеся, що робот-пилосос та адаптер живлення вимкнено.
- Цей робот-пилосос призначений виключно для прибирання підлоги в житлових приміщеннях. Не використовуйте його зовні, як-от на відкритих балконах, або для чищення інших поверхонь (наприклад, диванів), а також у комерційних або промислових приміщеннях.
- Не використовуйте робот-пилосос на піднятих над рівнем підлоги ділянках, які не захищено стінками, наприклад на верхніх поверхах приміщень, відкритих балконах або поверх меблів.
- Не використовуйте робот-пилосос за температури навколишнього середовища вище 35 °C або нижче 0 °C, а також якщо на підлозі розлита рідина або липку речовину.
- Перед використанням робота-пилососа прийміть усі кабелі з підлоги, щоб він не тягнув їх під час роботи.
- Приберіть з підлоги кришки та незакріплені предмети, як-от вази або поліетиленові пакети, щоб уникнути блокування руху робота-пилососа або пошкоджень

унаслідок зіткнення з ним.

- Не ставте й не садіть на робот-пилосос дітей, домашніх тварин або будь-які предмети, коли він рухається або стоїть на місці.
- Не використовуйте функцію миття шваброю на килимі.
- Не використовуйте робот-пилосос для прибирання будь-яких твердих або гострих предметів, як-от будівельних матеріалів, скла або цвяхів.
- Не розбризкуйте будь-яку рідину всередину робота-пилососа. Перш ніж повторно встановлювати відсік для пилу 2-в-1 з резервуаром для води, переконайтеся в тому, що він цілком сухий.
- Не розташовуйте робот-пилосос догори дном. У жодному разі корпус лазерного радара не має торкатися підлоги.
- Лазерний датчик у цьому виробі відповідає стандарту IEC 60825-1: 2014 для лазерних виробів класу 1. Під час використання уникайте потрапляння променю в очі.
- Використовуйте цей пристрій лише згідно з посібником користувача. Користувачі несуть відповідальність за будь-які втрати або пошкодження, які можуть виникнути внаслідок неправильного використання цього виробу.
- Докладний електронний посібник можна знайти за адресою www.mi.com/global/service/userguide

Батарея та заряджання

- **ПОПЕРЕДЖЕННЯ:** Не використовуйте сторонній акумулятор або док-станцію для заряджання.
- **ПОПЕРЕДЖЕННЯ:** використовувати лише з блоком живлення, що входить до комплекту постачання цього приладу.
- **ПОПЕРЕДЖЕННЯ:** для заряджання акумулятора використовуйте виключно знімний блок живлення, що входить до комплекту постачання цього приладу.
- Використовуйте прилад лише з блоком живлення <BLJ24W200120P-V>.
- Не намагайтеся самостійно розбирати, ремонтувати чи модифікувати батарею або док-станцію для заряджання.
- Негайно від'єднайте робот-пилосос від джерела живлення в разі витікання рідини з акумулятора. У разі фізичного контакту з речовиною, що витекла з акумулятора, промийте місце контакту великою кількістю води й негайно зверніться по медичну допомогу.
- Не піддавайте прилад або акумулятор впливу надмірно високої температури.
- Пам'ятайте про ризик короткого замикання клем приладу, що живиться від акумулятора, або короткого замикання клем приладу, що живиться від акумулятора, металевими предметами.
- Не розміщуйте док-станцію для заряджання поблизу джерела тепла.

- Не витирайте й не очищайте контакти док-станції для заряджання вологою тканиною або мокрими руками.
- Якщо робот-пилосос не використовуваватиметься протягом тривалого часу, повністю зарядіть його, а потім вимкніть і зберігайте в сухому прохолодному місці. Заряджайте робот-пилосос принаймні раз у 3 місяці, щоб уникнути надмірного розряджання батареї.
- Літій-іонний батарейний блок містить речовини, небезпечні для навколишнього середовища. Перш ніж утилізувати робот-пилосос, спершу дістаньте батарейний блок, потім утилізуйте його або переробіть відповідно до місцевих законів і норм країни чи регіону, у якому він використовується.
- Перш ніж утилізувати акумулятор, його необхідно витягнути з приладу.
- Прилад потрібно відключити від електромережі, коли витягується акумулятор.
- Акумулятор підлягає безпечній утилізації.
- Перш ніж витягувати батареї із пристрою, потрібно повністю використати заряд батарей та переконатися, що пристрій відключено від джерела живлення.
 - 1). Викрутіть гвинт знизу та зніміть кришку.
 - 2). Від'єднайте роз'єм батареї, а потім витягніть батареї. Не пошкоджуйте корпус батареї, щоб уникнути ризику травмування.
 - 3). Здайте батареї організації з професійної переробки.

Опис продукту

Комплект постачання

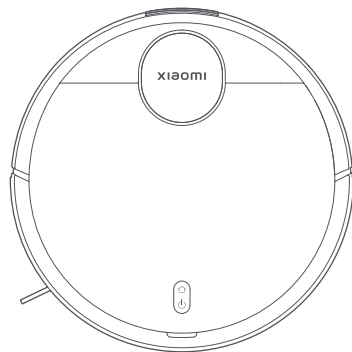

Робот-пилосос



Щітка для чищення
(її видно, коли кришка
відкрита)



Щітка
(Попередньо встановлена на
робот-пилосос)

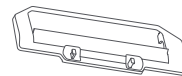

Кришка щітки
(Попередньо встановлена на
робот-пилосос)



Бічна щітка

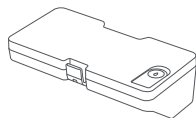

Відсік для пилу 2-в-1 з
резервуаром для води
(для режимів сухого та вологого
прибирання)

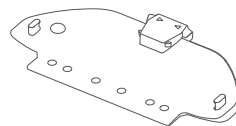

Тримач накладки для швабри

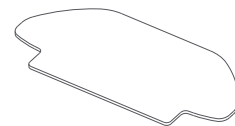

Накладка для швабри
(Попередньо встановлена на
тримачі накладки для швабри)

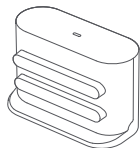

Док-станція для заряджання

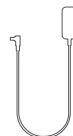

Адаптер живлення



Посібник користувача

Примітка: Ілюстрації виробу, приладдя та користувацького інтерфейсу, наведені в цьому посібнику користувача, призначено виключно для довідки. Фактичний виріб і його функції можуть відрізнятися через подальше вдосконалення.

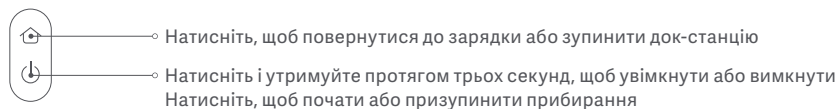
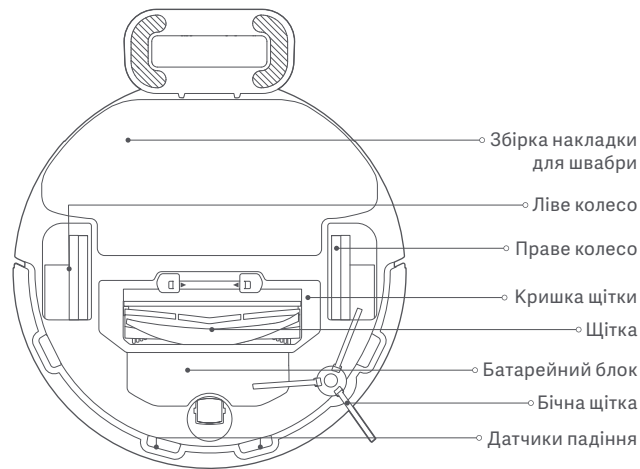
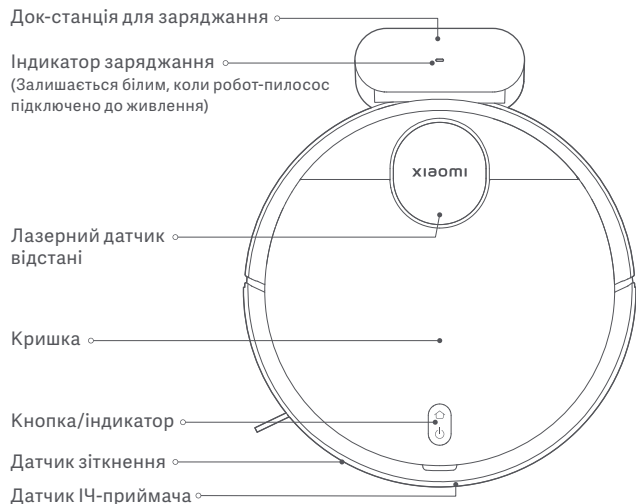

Описи стану індикатора

Білий	Працює у звичайному режимі
Повільно блимає білим	Заряджається
Блимає білим	Повернення до заряджання/Оновлення прошивки

Жовтий	Wi-Fi відключено
Блимає жовтим	Помилка
Вимкнений	Вимкнення/Сплячий режим

Перед використанням

1. Видалення захисних плівок.

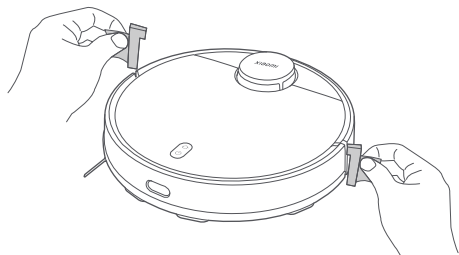

2. Установіть бокову щітку.

Вийміть бічну щітку і встановіть її в положення, як показано на малюнку. Бічна щітка правильно встановлена, коли ви чуєте «клацання».

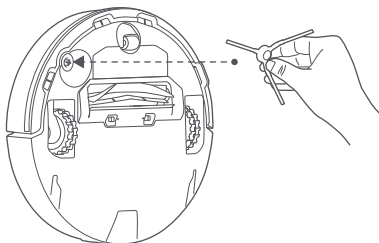

3. Зніміть захисну плівку з док-станції для заряджання та притуліть її до стіни. Підключення до електромережі.

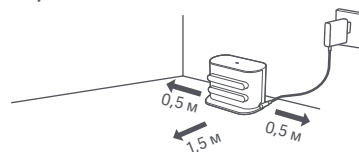

ПОПЕРЕДЖЕННЯ:

- Не ставте док-станцію для заряджання в місцях, де на неї потраплятиме пряме сонячне світло.
- Будь ласка, переконайтеся, що в межах 0,5 м з лівого та правого боків і в межах 1,5 м перед док-станцією для заряджання не розміщуються предмети.

4. Зарядіть робот-пилосос.

Помістіть робот-пилосос на док-станцію для заряджання, щоб зарядити.

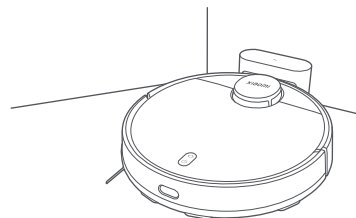

Примітки:

- Рекомендується повністю зарядити робот-пилосос перед першим його використанням, щоб підтримувати оптимальну продуктивність батареї та максимально збільшити термін служби батареї.
- Робот-пилосос автоматично вмикається під час заряджання на док-станції для заряджання. Його не можна вимкнути до закінчення заряджання.

Підключення за допомогою додатка Mi Home або Xiaomi Home

Цей продукт працює з додатком Mi Home/Xiaomi Home*. Використовуйте додаток Mi Home/Xiaomi Home, щоб керувати своїм пристроєм і взаємодіяти з іншими пристроями розумного будинку.

Скануйте QR-код, щоб завантажити й інсталиувати програму. Ви перейдете на сторінку налаштування підключення, якщо програма вже встановлена. Або знайдіть «Mi Home/Xiaomi Home» у магазині програм, щоб завантажити й інсталиувати програму.



D5AB82B5



Відкрийте програму Mi Home/Xiaomi Home, натисніть «+» у верхньому правому куті та дотримуйтеся вказівок, щоб додати свій пристрій.

* У Європі (крім Росії) цей додаток називається Xiaomi Home. Потрібно вибрати назву додатка за замовчуванням, що відображається на пристрої.



Примітки:

- Версію додатка може бути оновлено. Дотримуйтеся інструкцій для поточної його версії.
- Якщо QR-код робота-пилососа не сканується, знайдіть його назву та додайте її.
- Під час підключення робота-пилососа до додатка Mi Home/Xiaomi Home на пристрої iOS виконуйте інструкції в додатку, щоб підключитися до бездротової точки доступу робота-пилососа «xiaomi-vacuum-b106bk_mibtxxxx».

Повторне налаштування Wi-Fi

Коли робот-пилосос увімкнено, натисніть і утримуйте кнопки  та  протягом семи секунд. Wi-Fi успішно скидається, коли ви почуєте голосову підказку.

Скидання системи

Натисніть і утримуйте кнопку  протягом п'яти секунд, доки не почуєте звуковий сигнал, а потім знову натисніть і утримуйте кнопку  протягом п'яти секунд, поки не почуєте голосову підказку. Після цього робот-пилосос перезапускається, а такі налаштування, як планове прибирання та Wi-Fi, відновлюються до заводських за замовчуванням.

Поширені несправності

Робот-пилосос не може підключитися до Wi-Fi.

Робот-пилосос не може підключитися до мережі «xiaomi-vacuum-b106bk_mibtxxxx» у додатку Mi Home/Xiaomi Home.

Можливі причини та рішення

- Перевірте, чи правильний пароль Wi-Fi.
- Робот-пилосос не підтримує діапазон частот мережі 5 ГГц. Будь ласка, використовуйте мережу 2,4 ГГц.
- Слабкий сигнал Wi-Fi. Переконайтеся, що робот-пилосос знаходиться в зоні покриття Wi-Fi із сильним сигналом.
- Виникла проблема з підключенням до мережі Wi-Fi. Скиньте налаштування Wi-Fi, завантажте останню версію додатка Mi Home/Xiaomi Home та спробуйте підключитися знову.

Переконайтеся, що робот-пилосос знаходиться в зоні покриття Wi-Fi із сильним сигналом, потім скиньте Wi-Fi робота-пилососа та знову підключіться до мережі.

Інструкція

Почніть пилососити й мити

1. Вийміть відсік для пилу 2-в-1 з резервуаром для води, відкрийте пробку, наповніть чистою водою, а потім знову закріпіть пробку. Встановіть відсік для пилу 2-в-1 з резервуаром для води на робот-пилосос у напрямку, зазначеному на малюнку, і переконайтеся, що затискач міцно затиснутий.

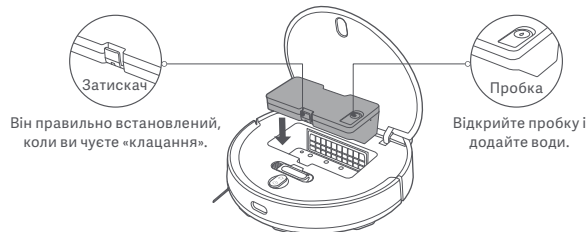

ПОПЕРЕДЖЕННЯ:

- Перед додаванням води зніміть відсік для пилу 2-в-1 з резервуаром для води. Не додавайте рідини, такі як гаряча вода, миючі або дезінфікуючі засоби, щоб запобігти пошкодженню робота-пилососа.
- Через виробничі випробування відсік для пилу 2-в-1 з резервуаром для води може мати водяні плями, що є нормальним явищем.

2. Перед використанням функції пилососу та миття змочіть накладку для швабри, відіжміть її, а потім встановіть її на тримач накладки для швабри. Посуньте тримач накладки для швабри вздовж нижньої частини робота-пилососа горизонтально в напрямку, зазначеному на малюнку, доки він не зафіксується на місці.

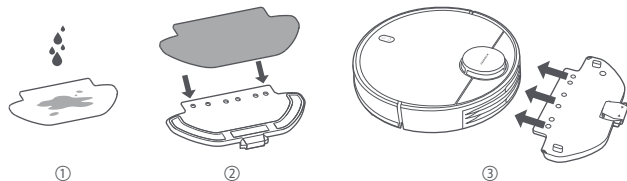

3. Натисніть кнопку , щоб почати пилососити й мити.

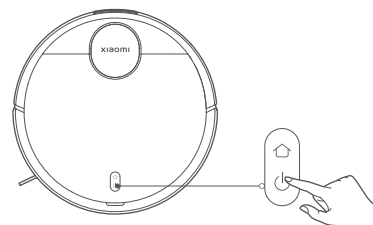

ПОПЕРЕДЖЕННЯ:

- Зніміть відсік для пилу 2-в-1 з резервуаром для води та вилийте залишки води вчасно після завершення миття. Почистьте й висушіть накладку для швабри, щоб запобігти появі неприємного запаху та плісняви.
- Коли робот-пилосос працює, встановіть віртуальні стіни або зони обмеженого доступу для килимових покриттів у вашому домі, щоб робот-пилосос не заплутався в килимі.

Якщо потрібна лише функція пилососу, зніміть тримач накладки для швабри.

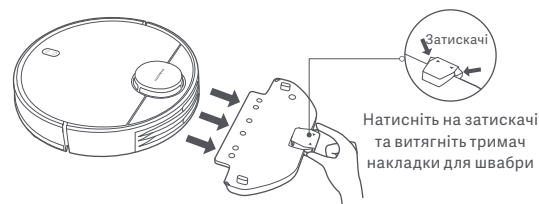

Догляд і технічне обслуговування

Пауза

Коли робот-пилосос працює, натисніть будь-яку кнопку, щоб призупинити роботу. Натисніть кнопку , щоб відновити прибирання.

Примітка: Робот-пилосос перейде в режим сну після призупинення або режимі очікування протягом п'яти хвилин. Натисніть будь-яку кнопку, щоб розбудити його.

Додавання води або очищення накладки для швабри

Коли робот-пилосос працює, спочатку призупиніть його роботу, а потім зніміть відсік для пилу 2-в-1 з резервуаром для води, щоб додати води або почистити накладку для швабри. Потім знову встановіть відсік для пилу 2-в-1 з резервуаром для води та натисніть кнопку , щоб продовжити виконання завдання.

Повернення на док-станцію для заряджання й заряджання

Коли робот-пилосос працює, натисніть кнопку , щоб призупинити виконання завдання, і знову натисніть кнопку , щоб повернути робот-пилосос на док-станцію для заряджання для заряджання. Коли робот-пилосос перебуває в режимі очікування і не під'єднаний до док-станції для заряджання, натисніть кнопку , щоб робот-пилосос повернувся на док-станцію для заряджання. Коли завдання виконано або заряд акумулятора занадто низький, робот-пилосос автоматично повернеться на док-станцію для заряджання.

Режим «Не турбувати»

У режимі «Не турбувати» (DND) робот-пилосос не відновлює прибирання, не виконує прибирання за розкладом і не відтворює голосові підказки, а індикатор вимикається через одну хвилину заряджання. Режим DND можна ввімкнути або вимкнути в додатку.

Примітка: Будь ласка, зверніться до додатку, щоб отримати додаткові функції, зокрема Прибирання тут, Відновлення прибирання, Прибирання за розкладом і Віртуальні стіни.

Примітки:

- Використовуючи робот-пилосос вперше, дотримуйтеся підказок у додатку, щоб завершити швидке створення карти. Щоб забезпечити точне відображення, рекомендується стежити за роботом-пилососом і усунути будь-які перешкоди на землі під час створення карти. Переконайтеся, що робот-пилосос починає із зарядної док-станції.
- Якщо робот-пилосос може застрягти або подряпати поверхню меблів у деяких місцях, ви можете встановити заборонені зони в додатку, щоб запобігти потраплянню робота-пилососу в ці зони.

2 Відсік для пилу 2-в-1 з резервуаром для води та фільтром

- Зніміть відсік для пилу 2-в-1 з резервуаром для води та зніміть фільтр.

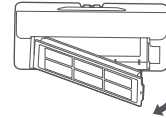

- Видаліть будь-яке сміття та очистіть відсік для пилу 2-в-1 з резервуаром для води за допомогою щітки для чищення.

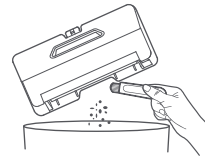

ПОПЕРЕДЖЕННЯ:

- Не промивайте та не замочуйте відсік для пилу 2-в-1 із резервуаром для води.
- Регулярно очищайте відсік для пилу 2-в-1 з резервуаром для води, щоб запобігти накопиченню бруду. Це допоможе підтримувати оптимальну продуктивність.

- Очистіть фільтр щіткою для чищення.

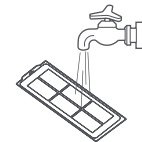
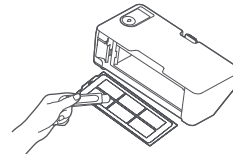

Примітка: Фільтр можна промити водою. Перед повторною установкою переконайтеся, що він повністю висох. Не рекомендується часті полоскання.

Накладка для швабри

Зніміть накладку для швабри з тримача накладки для швабри. Промийте його і дайте висохнути на повітрі.

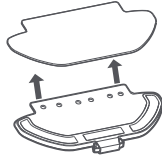

Датчик падіння

Рекомендується очищати датчики падіння кожні три місяці м'якою тканиною.

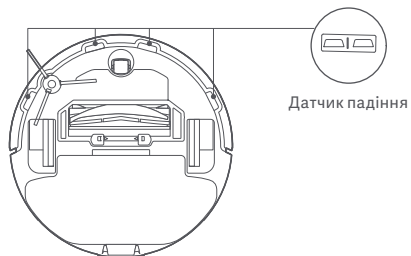

Щітка та бічна щітка

1. Зніміть бічну щітку.
2. Натисніть і утримуйте затискачі, щоб зняти кришку щітки, потім зніміть щітку та витягніть підшипник щітки.
3. Для очищення використовуйте щітку для чищення.

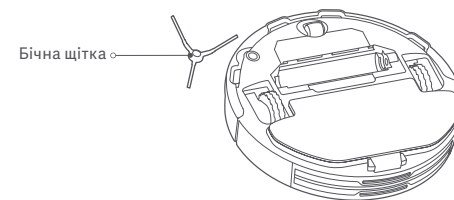
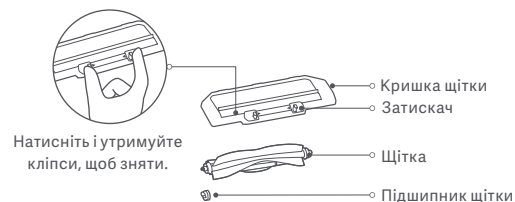

Очищення щітки

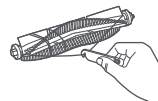

Обріжте волосся

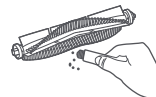

Приберіть бруд і сторонні предмети

Компоненти	Частота технічного обслуговування	Частота заміни
Бічна щітка	Кожні два тижні	Кожні 3-6 місяців
Щітка	Щотижня	Кожні 6-12 місяців
Фільтр	Щотижня	Кожні 3-6 місяців
Кришка щітки	/	Кожні 3-6 місяців (або після зношування)
Накладка для швабри	Після кожного використання	Кожні 3-6 місяців (або після зношування)

Примітка: Зверніться до таблиці щодо заміни аксесуарів, щоб забезпечити оптимальний ефект прибирання.

Поширені несправності

Несправності	Можливі причини та рішення
Робот-пилосос не включається.	Низький рівень заряду батареї. Повністю зарядіть робот-пилосос, потім спробуйте ще раз. Температура навколишнього середовища занадто низька (нижче 0 °C) або надто висока (вище 35 °C).
Робот-пилосос не починає прибирання.	Низький рівень заряду батареї. Повністю зарядіть робот-пилосос, потім спробуйте ще раз.
Робот-пилосос не відновлює прибирання.	Переконайтеся, що робот-пилосос не налаштовано на режим DND, що не дозволить роботу-пилососу відновити прибирання. Робот-пилосос не відновлює прибирання, коли його вручну повертають на док-станцію для зарядки або поміщають на док-станцію для заряджання.

Несправності	Можливі причини та рішення
Робот-пилосос не повертається до док-станції для заряджання.	Навколо док-станції для заряджання забагато перешкод. Поставте док-станцію для заряджання в доступнішому місці. Робот-пилосос перебуває задалеко від док-станції для заряджання. Перенесіть його ближче до док-станції для заряджання та повторіть спробу.
Робот-пилосос не заряджається.	Переконайтеся, що навколо док-станції для заряджання достатньо вільного місця, а на зарядних контактах немає пилу й інших предметів. Температура навколишнього середовища занадто низька (нижче 0 °C) або надто висока (вище 35 °C).
Робот-пилосос має ненормальну поведінку.	Вимкніть робот-пилосос і перезапустіть його.
Робот-пилосос не виконує заплановані прибирання.	Переконайтеся, що робот-пилосос підключений до мережі, інакше він не зможе синхронізуватися з додатком і виконати заплановане прибирання. Переконайтеся, що робот-пилосос не встановлено в режим DND. Режим DND не дозволить роботу-пилососу виконувати заплановані прибирання.
Робот-пилосос продовжує працювати в автономному режимі.	Переконайтеся, що робот-пилосос підключений до мережі та завжди перебуває в зоні покриття Wi-Fi.
Робот-пилосос під час прибирання видає дивні звуки.	В основну щітку, бічну щітку або в праве чи ліве колесо міг потрапити сторонній предмет. Вимкніть робот-пилосос і видаліть будь-яке сміття.

Несправності	Можливі причини та рішення
Робот-пилосос більше не прибирає ефективно або залишає пил.	Відсік для пилу 2-в-1 з резервуаром для води заповнений. Очистьте його. Фільтр забився й потребує очищення. У щітку потрапив сторонній предмет. Очистьте щітку.

Вирішення проблем

Коли робот-пилосос стикається з проблемою, він може відтворити голосову підказку. Будь ласка, зверніться до інформації нижче, щоб усунути відповідну несправність.

Повідомлення про помилку	Можливі причини та рішення
Переконайтеся, що відсік для пилу 2-в-1 з резервуаром для води встановлений.	Переконайтеся, що відсік для пилу 2-в-1 з резервуаром для води встановлений надійно.
Будь ласка, переконайтеся, що накладка для швабри встановлена.	Переконайтеся, що тримач накладки для швабри та накладка для швабри надійно встановлені.
Для початку перемістіть робот-пилосос на рівню поверхню.	Робот-пилосос нахилений під час запуску. Перенесіть робот-пилосос на горизонтальну рівню поверхню й запустіть знову. Або переналашуйте рівень робота-пилососа в додатку Mi Home/Xiaomi Home і запустіть його знову.

Повідомлення про помилку	Можливі причини та рішення
Будь ласка, поверніть робот-пилосос на док-станцію для заряджання для заряджання.	Робот-пилосос не може повернутися на док-станцію для заряджання. Помістіть робот-пилосос на док-станцію для заряджання та перевірте, чи док-станція для заряджання підключена до живлення.
Будь ласка, допоможіть усунути перешкоди навколо робота-пилососа та спробуйте ще раз.	Робот-пилосос може зачепитись або застрягнути. Приберіть усі перешкоди навколо нього.
Перед запуском переконайтеся, що лазерний датчик відстані нічим не закритий.	Приберіть будь-які сторонні предмети, які можуть блокувати або перешкоджати лазерному датчику відстані. Якщо проблема все ще існує, перемістіть робот-пилосос на нове місце та перезапустіть його.
Перед запуском переконайтеся, що лазерний датчик відстані нічим не закритий.	Приберіть будь-які сторонні предмети, які можуть блокувати або перешкоджати лазерному датчику відстані. Якщо проблема все ще існує, перемістіть робот-пилосос на нове місце та перезапустіть його.
Протріть датчик падіння, перемістіть робот-пилосос в інше місце й запустіть його там.	Можливо частина робота-пилососа не торкається землі. Переставте робота-пилосос і перезапустіть його. Крім того, ця помилка може виникнути, якщо датчик падіння брудний. Витріть бруд з датчика падіння.
Приберіть будь-які сторонні предмети з датчика зіткнення.	Можливо, датчик зіткнення застряг. Акуратно постукайте по ньому кілька разів, щоб усунути сторонні предмети. Якщо нічого не випадає, перенесіть робот-пилосос в інше місце та перезапустіть.

Характеристики

Робот-пилосос

Назва	Робот-пилосос
Модель	B106GL
Номинальна напруга	14,8 В ---
Номинальна потужність	45 Вт
Напруга заряджання	20 В ---
Розміри виробу	ϕ 350 × 94,5 мм
Ємність батареї	3000 мА·год (розрахункова ємність) 3200 мА·год (номинальна ємність)
Вага нетто	4,8 кг
Безпроводне підключення	Wi-Fi IEEE 802.11 b/g/n, 2,4 ГГц Bluetooth 4.2
Робоча частота	2400-2483,5 МГц
Максимальна вихідна потужність	<20 дБм

За нормальних умов використання між антеною цього обладнання та тілом користувача має зберігатися відстань не менше 20 см.

Док-станція для заряджання

Модель	CDZB106GL
Номинальний вхід	20 В --- 1,2 А
Номинальний вихід	20 В --- 1,2 А
Розміри виробу	152 × 74,6 × 99,5 мм

Адаптер живлення

Виробник	Zhongshan Baolijin Electronic Co., Ltd.
Модель	BLJ24W200120P-V
Вхід	100–240 В– 50/60 Гц 0,6 А
Вихід	20,0 В --- 1,2 А 24,0 Вт
Середній ККД активного режиму	86,2%
ККД при низькому навантаженні (10 %)	81,5%
Споживання енергії без навантаження	0,10 Вт

Інформація про відповідність вимогам

Декларація відповідності для ЄС



Ця компанія Xiaomi Communications Co., Ltd. заявляє, що радіообладнання типу B106GL відповідає Директиві 2014/53/EU. Повний текст заяви для ЄС про відповідність наведено в Інтернеті за такою адресою:
<http://www.mi.com/global/service/support/declaration.html>

Інформація про утилізацію та переробку відходів електричного та електронного обладнання



Усі продукти, позначені цим символом, вважаються відходами електричного та електронного обладнання (WEEE відповідно до директиви 2012/19/EU), які слід утилізувати окремо від несортованих побутових відходів. Щоб захистити здоров'я людей і навколишнє середовище, потрібно здавати непрацююче обладнання до спеціалізованих пунктів збору, визначених державними або місцевими органами влади, для подальшої переробки. Правильна утилізація та переробка допоможуть запобігти негативним наслідкам для навколишнього середовища та здоров'я людей. За додатковою інформацією про розташування та умови роботи подібних пунктів збору звертайтеся до компанії, яка виконала встановлення, або до місцевих органів влади.

ГАРАНТІЙНІ ЗОБОВ'ЯЗАННЯ

ЦЯ ГАРАНТІЯ НАДАЄ ВАМ ПЕВНІ ПРАВА. ВИ ТАКОЖ МОЖЕТЕ МАТИ ІНШІ ПРАВА, НАДАНІ ЗА ЗАКОНОМ ВАШОЇ КРАЇНИ, ПРОВІНЦІЇ АБО ШТАТУ. У ДЕЯКИХ КРАЇНАХ, ПРОВІНЦІЯХ АБО ШТАТАХ ЗАКОН ПРО СПОЖИВАЧІВ МОЖЕ ПЕРЕДБАЧАТИ МІНІМАЛЬНИЙ ГАРАНТІЙНИЙ ПЕРІОД. ХІАОМІ НЕ ВИКЛЮЧАЄ, НЕ ОБМЕЖУЄ ТА НЕ ПРИПІНЯЄ ІНШІ ПРАВА, ЯКІ МОЖУТЬ У ВАС БУТИ, У БІЛЬШІЙ МІРІ, НІЖ ЦЕ ДОЗВОЛЕНО ЗАКОНОМ. ДЛЯ ПОВНОГО РОЗУМІННЯ ВАШИХ ПРАВ ПРОПОНУЄМО ВАМ ОЗНАЙОМИТИСЬ ІЗ ЗАКОНАМИ ВАШОЇ КРАЇНИ, ПРОВІНЦІЇ АБО ШТАТУ.

1. ОБМЕЖЕНА ГАРАНТІЯ НА ПРОДУКТ

ХІАОМІ гарантує відсутність фізичних дефектів Продукту впродовж Гарантійного періоду за умов звичайного користування відповідно до інструкції користувача Продукту.

Строки та умови гарантійного обслуговування, передбачені законодавством, регулюються відповідними законами. Докладну інформацію про додаткове гарантійне обслуговування див. на офіційному сайті Xiaomi:
<https://www.mi.com/global/support/warranty>

Xiaomi гарантує первинному покупцеві, що Продукт Xiaomi не матиме дефектів матеріалів і виготовлення впродовж гарантійного періоду за умов звичайного користування.

Xiaomi не гарантує, що Продукт працюватиме безперервно або без помилок. Xiaomi не несе відповідальності за збитки, що виникли внаслідок недотримання інструкцій щодо використання Продукту.

2. ЗАСОБИ ПРАВОВОГО ЗАХИСТУ

Якщо буде виявлено дефект обладнання й компанія Xiaomi отримає дійсну скаргу впродовж Гарантійного періоду, Xiaomi зобов'язується (1) відремонтувати Продукт безкоштовно, (2) замінити Продукт або (3) відшкодувати вартість Продукту за винятком можливих витрат на транспортування.

3. ЯК ОТРИМАТИ ГАРАНТІЙНЕ ОБСЛУГОВУВАННЯ

Щоб отримати Гарантійне обслуговування, Продукт має бути доставлено в оригінальній або подібній упаковці, що забезпечує рівноцінний ступінь захисту

Продукту, за адресою, указаною Хіаомі. За винятком випадків, заборонених чинним законодавством, для отримання гарантійного обслуговування Хіаомі може висувати вимоги щодо пред'явлення доказів придбання Продукту та/або реєстрації Продукту.

4.ВИНЯТКИ Й ОБМЕЖЕННЯ

Якщо компанією Хіаомі не передбачено інше, ця Обмежена гарантія застосовується тільки до Продукту, який вироблено компанією Хіаомі або для неї, що можна ідентифікувати за торговельною маркою, торговим найменуванням або прикріпленим логотипом Хіаомі або Mi. Обмежена гарантія не застосовується в таких випадках: (а) пошкодження через стихійне лихо, як-от удар блискавки, торнадо, повінь, пожежа, землетрус або інші зовнішні причини; (б) недбалість; (в) комерційне використання; (г) зміни або модифікації будь-якої частини Продукту; (д) пошкодження, спричинене використанням продуктів, вироблених не компанією Хіаомі; (е) пошкодження, спричинене через нещасний випадок, неправильне поводження або неправильне використання; (є) пошкодження через використання Продукту за межами дозволеного або не за призначенням, як описано компанією Хіаомі, або через неправильну напругу чи інші характеристики електроживлення; (ж) пошкодження через обслуговування (включно з оновленнями й розширеннями), виконане не представником Хіаомі.

Ви відповідаєте за резервне копіювання будь-яких даних, програмного забезпечення або інших матеріалів, які ви можете зберігати на продукті. Є ймовірність, що такі дані, програмне забезпечення або інші матеріали будуть втрачені або переформатовані під час обслуговування, і компанія Хіаомі не несе відповідальності за будь-які такі пошкодження або втрату. Торгові представники, агенти й працівники Хіаомі не повноважені вносити будь-які зміни, доповнення або додатки до цієї Обмеженої гарантії. Якщо будь-яка умова вважатиметься незаконною або такою, що не має позовної сили, це не зменшить законність або позовну силу решти умов і не вплине на них.

Якщо це не заборонено законом і якщо компанія Хіаомі не обіцяла інше, післяпродажні послуги буде обмежено країною або регіоном первісного придбання.

На продукти, які не було належним чином імпортовано та/або не було

належним чином вироблено компанією Хіаомі та/або не було належним чином придбано в компанії Хіаомі або офіційного продавця Хіаомі, ці гарантії не поширюються. Згідно з чинним законодавством ви можете мати право на гарантії від неофіційного роздрібного продавця, який продав продукт. Тому Хіаомі пропонує вам звернутися до роздрібного продавця, у якого ви придбали продукт.

Поточні гарантії не застосовуються в Гонконгу й на Тайвані.

5.ГАРАНТІЯ, ЯКА МАЄТЬСЯ НА УВАЗІ

Окрім випадків, заборонених чинним законодавством, усі гарантії, які маютьсся на увазі (включно з гарантіями товарної придатності та придатності для конкретної цілі) діють не довше цієї обмеженої гарантії. У деяких юрисдикціях не дозволяється обмежувати тривалість гарантії, які маютьсся на увазі, тому в них зазначене вище обмеження не буде застосовано.

6.ОБМЕЖЕННЯ ЩОДО ЗБИТКІВ

Окрім випадків, заборонених чинним законодавством, Хіаомі не несе відповідальності за будь-які випадкові, непрямі, особливі або наслідкові збитки, зокрема втрату прибутків, доходу або даних, збитки, що виникають через порушення явної або такої, що маєтьсся на увазі, гарантії чи умови, або на будь-якій іншій юридичній підставі, навіть якщо компанію Хіаомі повідомляли про ймовірність таких збитків. У деяких юрисдикціях не дозволяється виключати або обмежувати особливі, непрямі або наслідкові збитки, тому зазначене вище обмеження або виняток може не застосовуватися до вас.

7.КОНТАКТНА ІНФОРМАЦІЯ ХІАОМІ

Відвідайте веб-сайт (для клієнтів): <https://www.mi.com/global/support/warranty>
Контактна особа з питань післяпродажного обслуговування може бути будь-якою особою з авторизованої сервісної мережі Хіаомі, авторизованим дистриб'ютором Хіаомі або кінцевим постачальником, який продав продукт вам. У разі виникнення запитань звертайтеся до відповідної особи, яку може вказати Хіаомі.

Bezpečnostní pokyny

Před použitím výrobku si pečlivě přečtěte tuto příručku a uschovejte ji pro budoucí potřebu.

Tento výrobek je určen k úklidu podlah pouze v domácím prostředí. Nepoužívejte ho venku, na jiných površích než podlahách nebo v komerčních či průmyslových prostorách.

Omezení použití

- Toto zařízení mohou používat děti od věku 8 let a osoby se sníženými fyzickými, smyslovými nebo mentálními schopnostmi nebo nedostatkem zkušeností a vědomostí, pouze pokud je jim poskytnut dohled a vedení týkající se bezpečného použití zařízení a pochopení případných rizik. Děti by si neměly se zařízením hrát. Čištění a uživatelskou údržbu by neměly provádět děti bez dohledu.
- Spotřebič je třeba používat pouze s napájecí jednotkou, která je s ním dodávána.
- Toto zařízení obsahuje baterie, které mohou vyměňovat pouze zkušené osoby.
- Udržujte čisticí kartáč mimo dosah dětí.
- Udržujte vlasy, volné oblečení, prsty a všechny tělesné části mimo dosah pohyblivých částí a otvorů.
- Nepoužívejte robotický vysavač k čištění jakýchkoli hořících materiálů.

- Nezvedejte robotický vysavač za jeho kryt laserového radaru.
- Před čištěním a prováděním údržby zkontrolujte, že robotický vysavač je vypnutý a napájecí adaptér je odpojený.
- Tento robotický vysavač je určen pouze k čištění podlah v domácím prostředí. Nepoužívejte ho ve venkovním prostředí, jako je balkón, nebo na povrchu, který není podlahou, jako je sedací souprava, případně v komerčních či průmyslových prostorách.
- Nepoužívejte robotický vysavač v oblastech vyvýšených nad úroveň terénu, jako jsou lofty, otevřené balkóny nebo povrchy nábytku, pokud není na místě ochranná bariéra.
- Nepoužívejte robotický vysavač při teplotě okolí vyšší než 35 °C nebo nižší než 0 °C nebo na podlaze s kapalnými či lepkavými látkami.
- Před použitím robotického vysavače odstraňte z podlahy všechny kabely, aby nedošlo k jejich zachycení během úklidu.
- Odstraňte z podlahy všechny křehké nebo volně ležící předměty, jako jsou vázy nebo plastové sáčky, aby robotickému vysavači nebránily v pohybu nebo aby do nich nevrátil a nepoškodil je.
- Ať už robotický vysavač stojí, nebo je v pohybu, neusazujte na něj děti, domácí zvířata ani na něj neumísťujte žádné předměty.
- Nepoužívejte na koberec funkci mopu.

- Nenechte robotický vysavač sbírat tvrdé nebo ostré objekty, jako je stavební materiál, sklo nebo hřebíky.
- Nestříkejte do robotického vysavače žádné kapaliny. Zkontrolujte, že je přihrádka na prach 2 v 1 s nádrží na vodu pořádně suchá před opětovnou instalací.
- Nepokládejte robotický vysavač vzhůru nohama. Laserový radarový kryt by se nikdy neměl dotýkat země.
- Laserový senzor v tomto výrobku splňuje normu IEC 60825-1: 2014 pro laserové výrobky třídy 1. Během používání se vyhněte přímému kontaktu s jeho očima.
- Používejte tento výrobek pouze v souladu s uživatelskou příručkou. Za jakékoli ztráty či poškození způsobená nevhodným použitím tohoto výrobku odpovídají uživatelé.
- Podrobnou elektronickou příručku najdete na stránce www.mi.com/global/service/userguide

Baterie a nabíjení

- **VAROVÁNÍ:** Nepoužívejte baterie ani nabíjecí dokovací stanice od jiných výrobců.
- **VAROVÁNÍ:** Používejte pouze napájecí jednotku dodanou s tímto přístrojem.
- **VAROVÁNÍ:** Pro účely dobíjení baterie používejte pouze odpojitelnou napájecí jednotku dodávanou se zařízením.
- Používejte pouze nabíjecí jednotku <BLJ24W200120P-V>.

- Nepokoušejte se sami rozebírat, opravovat nebo upravovat baterii nebo nabíjecí dokovací stanici.
- Pokud baterie teče, odpojte robotický vysavač okamžitě ze sítě. Pokud přijdete do styku s jakoukoli látkou, která může z baterie vytéct, omyjte si postižené místo velkým množstvím vody a okamžitě vyhledejte lékařskou pomoc.
- Nevystavujte spotřebič ani baterii nadměrným teplotám.
- Dávejte pozor na riziko zkratování svorek spotřebiče nebo baterie kovovými předměty.
- Neumisťujte nabíjecí dokovací stanici blízko zdroje tepla.
- Nepoužívejte k čištění nabíjecích kontaktů dokovací stanice mokrou utěrku nebo mokré ruce.
- Pokud se robotický vysavač nebude delší dobu nepoužívat, plně ho nabijte a pak ho vypněte a uložte na suchém a chladném místě. Aby nedošlo k poškození baterie nadměrným vybitím, dobijte robotický vysavač aspoň jednou za tři měsíce.
- Sada baterií Li-Ion obsahuje látky, které jsou pro životní prostředí nebezpečné. Před vyhozením robotického vysavače nejprve prosím vyjměte sadu baterií, a pak ho zlikvidujte nebo recyklujte v souladu s místními zákony a předpisy země nebo regionu, kde se používá.
- Před sešrotováním baterie je nutné ji ze spotřebiče vyjmout.

- Při vyjmutí baterie musí být zařízení odpojeno od zdroje napájení.
- Baterii je třeba bezpečně zlikvidovat.
- Když vyjímáte baterie z výrobku, je lepší, jsou-li vybité. Zkontrolujte také, že je výrobek odpojen od napájení.
 - 1). Odinstalujte šroub na spodní části a pak odstraňte kryt.
 - 2). Odpojte konektor baterií a baterie vyjměte. Nepoškozujte obal baterií, aby nedošlo k úrazu.
 - 3). Odevzdejte baterie ve specializované recyklační organizaci.

Přehled o výrobku

Obsah balení

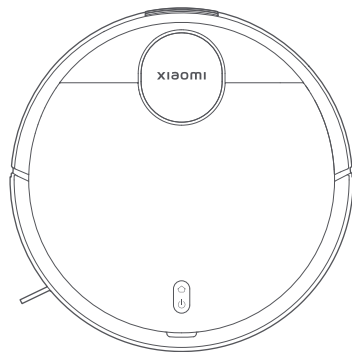

Robotický vysavač



Čistící kartáč
(viditelný při otevřeném krytu)



Kartáč
(Předinstalovaný na
robotickém vysavači)

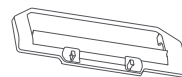

Kryt kartáče
(Předinstalovaný na
robotickém vysavači)



Boční kartáč

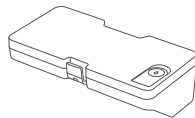

Příhrádka na prach 2 v 1 s
nádrží na vodu
(pro režimy vysávání a mopování)

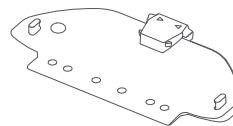

Držák podušky mopu

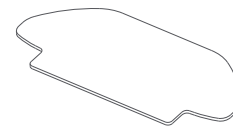

Poduška mopu
(Předinstalováno na
držák podušky mopu)

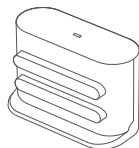

Nabíjecí dokovací stanice

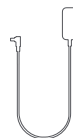

Napájecí adaptér



Uživatelská příručka

Poznámka: Ilustrace výrobku, příslušenství a uživatelského rozhraní v uživatelské příručce slouží pouze k referenčním účelům. Skutečný výrobek a jeho funkce se mohou díky vylepšením výrobku lišit.

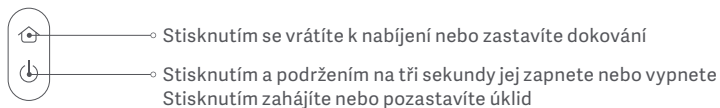
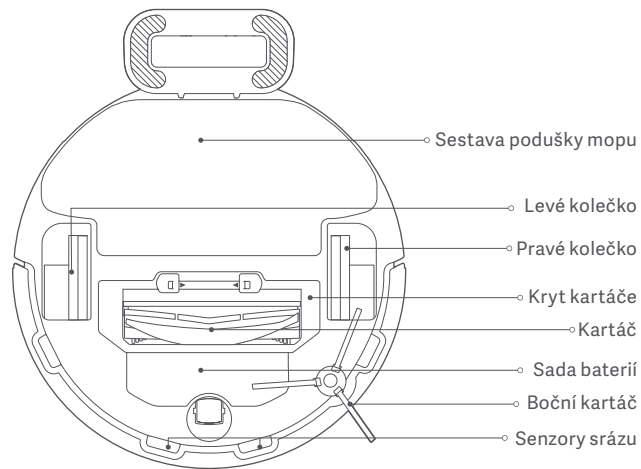
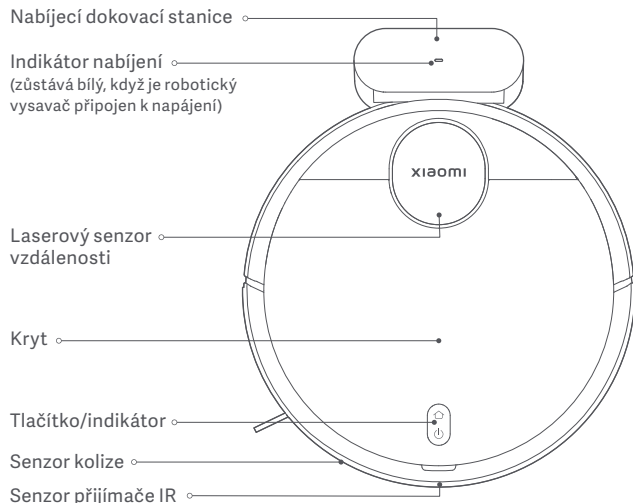

Popisy stavů indikátorů

Bílý	Funguje normálně
Pomalou blikající bíle	Při nabíjení
Blikající bíle	Návrat k nabíjení/Firmware se aktualizuje

Žlutý	Odpojená Wi-Fi
Blikající žlutě	Chyba
Vypnuto	Vypnutí/spánek

Před prvním použitím

1. Odstraňte ochranné pásky.

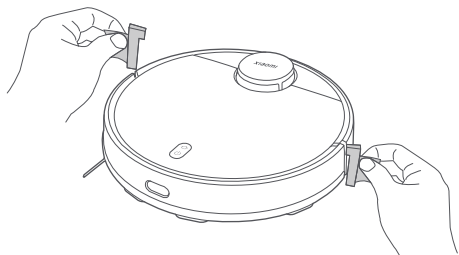

2. Instalujte boční kartáč.

Vyjměte boční kartáč a nainstalujte jej na místo podle obrázku. Boční kartáč je správně nasazen, když uslyšíte „cvaknutí“.

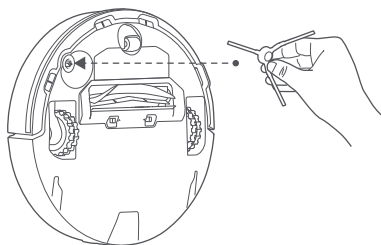

3. Odstraňte ochrannou fólii z nabíjecí dokovací stanice a umístěte nabíjecí dokovací stanici na stěnu. Připojte ji k napájení.

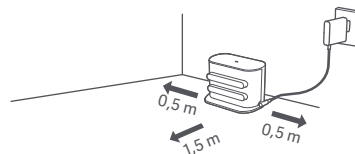

UPOZORNĚNÍ:

- Neumisťujte nabíjecí dokovací stanici do oblastí s přímým slunečním světlem.
- Dbejte na to, aby se žádné předměty nenacházely ve vzdálenosti menší než 0,5 m po levé a pravé straně a ve vzdálenosti menší než 1,5 m před nabíjecí dokovací stanicí.

4. Nabijte robotický vysavač.

Umístěte robotický vysavač do nabíjecí dokovací stanice a nabíjejte jej.

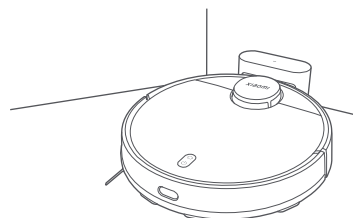

Poznámky:

- Před prvním použitím se doporučuje robotický vysavač plně nabít, aby se zachoval optimální výkon baterie a maximalizovala se její životnost.
- Když je robotický vysavač v nabíjecí dokovací stanici, automaticky se zapne a po dobu nabíjení ho nelze vypnout.

Připojení k aplikaci Mi Home / Xiaomi Home

Tento výrobek pracuje s aplikací Mi Home / Xiaomi Home*. Používejte aplikaci Mi Home / Xiaomi Home k řízení vašeho zařízení a k interakci s dalšími inteligentními domácími zařízeními.

Nasnímáním kódu QR stáhněte a nainstalujte aplikaci. Pokud je aplikace už nainstalovaná, budete přeměrováni na stránku nastavení připojení. Nebo vyhledejte v obchodu s aplikacemi text „Mi Home / Xiaomi Home“, abyste ji mohli stáhnout a nainstalovat.



D5AB82B5



Otevřete aplikaci Mi Home / Xiaomi Home, klepněte vpravo nahoře na ikonu „+“ a pak podle pokynů přidejte své zařízení.

* V Evropě se aplikace označuje jako Xiaomi Home (s výjimkou Ruska). Název aplikace zobrazený ve vašem zařízení by se měl považovat za výchozí.



Poznámky:

- Verze aplikace může být aktualizována. Postupujte podle pokynů pro aktuální verzi aplikace.
- Pokud QR kód robotického vysavače nejde naskenovat, můžete zařízení přidat podle jeho názvu.
- Pokud připojujete robotický vysavač k aplikaci Mi Home/Xiaomi Home pomocí zařízení se systémem iOS, postupujte podle pokynů v aplikaci pro připojení k hotspotu robotického vysavače „xiaomi-vacuum-b106bk_mibtxxx“.

Změna nastavení Wi-Fi

Kdyždyr robotický vysavač zapnutý, stiskněte a podržte tlačítka  a  po dobu sedmi sekund. Wi-Fi je úspěšně resetována, když uslyšíte hlasovou výzvu.

Změna nastavení systému

Stiskněte a podržte tlačítko  na pět sekund, dokud neuslyšíte „pípnutí“ a poté znovu stiskněte a podržte tlačítko  na pět sekund, dokud neuslyšíte hlasovou výzvu. Robotický vysavač se poté restartuje a nastavení, jako je plánované čištění a Wi-Fi, se obnoví na výchozí nastavení z výroby.

Běžné problémy

Robotický vysavač se nemůže připojit k síti Wi-Fi.

Možné příčiny a řešení

- Zkontrolujte, zda je heslo Wi-Fi správné.
- Robotický vysavač nepodporuje síťové frekvenční pásmo 5 GHz. Použijte síť 2,4 GHz.
- Signál Wi-Fi je slabý. Ujistěte se, že je robotický vysavač v dosahu Wi-Fi se silným signálem.
- S připojením Wi-Fi je problém. Resetujte Wi-Fi a stáhněte nejnovější verzi aplikace Mi Home/Xiaomi Home, a pak se zkuste připojit znovu.

Robotický vysavač se nemůže připojit k síti „xiaomi-vacuum-b106bk_mibt xxx“ v aplikaci Mi Home/Xiaomi Home.

Ujistěte se, že je robotický vysavač v dosahu Wi-Fi se silným signálem, poté resetujte Wi-Fi robotického vysavače a znovu se připojte k síti.

Způsob použití

Spuštění vysávání a vytírání

1. Vyměňte prachovou nádobu 2 v 1 s nádržkou na vodu, otevřete zástrčku, naplňte ji čistou vodou a poté zástrčku znovu upevněte. Nainstalujte prachovou nádobu 2 v 1 s nádržkou na vodu na robotický vysavač ve směru uvedeném na obrázku a ujistěte se, že je spona pevně zapnutá.

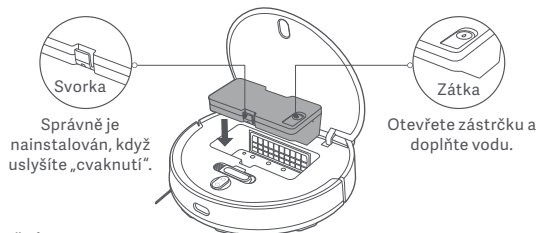

UPOZORNĚNÍ:

- Před přidáním vody vyměňte přihrádku na prach 2 v 1 s nádržkou na vodu. Nepřidávejte kapaliny, jako je horká voda, čisticí nebo dezinfekční prostředky, aby nedošlo k poškození robotického vysavače.
- Vzhledem k výrobním zkouškám mohou být v přihrádce na prach 2 v 1 s nádržkou na vodu skvrny od vody, což je normální.

2. Před použitím funkce vysávání a mopování navlhčete a vyždímejte podušku mpu a poté ji nasadte na držák podušky mpu. Posuňte držák podušky mpu podél spodní části robotického vysavače vodorovně ve směru uvedeném na obrázku, dokud nezapadne na místo.

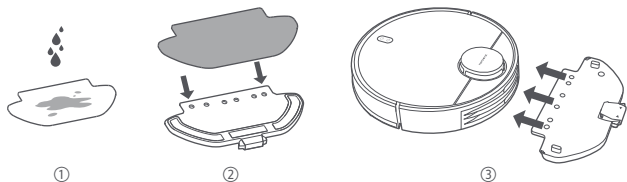

3. Stiskněte tlačítko  pro spuštění vysávání.

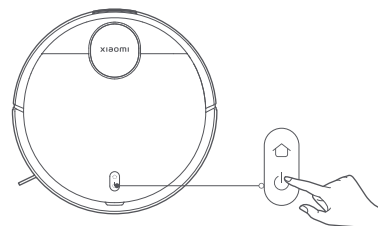

UPOZORNĚNÍ:

- Vyměňte přihrádku na prach 2 v 1 s nádržkou na vodu a po dokončení mopování včas vylijte zbytky vody. Pak vyčistěte a vysušte podušku mpu, aby nedošlo ke vzniku zápachu nebo plísní.
- Když je robotický vysavač v provozu, nastavte virtuální stěny nebo omezené oblasti pro koberce ve vaší domácnosti, aby se robotický vysavač nezamotal do koberce.

Pokud potřebujete pouze funkci vysávání, vyjměte držák podušky mpu.

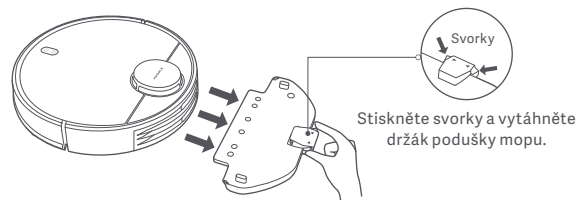

Pozastavení

Když je robotický vysavač v provozu, stisknutím libovolného tlačítka jej pozastavíte. Stisknutím tlačítka (↺) znovu obnovíte úklid.

Poznámka: Robotický vysavač přejde do režimu spánku po pěti minutách pozastavení nebo pohotovostního režimu. Stisknutím libovolného tlačítka jej probudíte.

Přidání vody nebo čištění podušky mopa

Když robotický vysavač pracuje, nejprve jej pozastavte a poté vyjměte přihrádku na prach 2 v 1 s nádrží na vodu, abyste mohli doplnit vodu nebo vyčistit podušku mopa. Poté znovu nasadíte přihrádku na prach 2 v 1 s nádrží na vodu a stisknutím tlačítka (↺) pokračujte v prvcí.

Zajetí do dokovací stanice a nabití

Když robotický vysavač pracuje, stiskněte tlačítko (↻) pro pozastavení úkolu a opětovným stisknutím tlačítka (↻) odešlete robotický vysavač zpět do doku k nabití. Když je robotický vysavač v pohotovostním režimu a není připojen k nabíjecí dokovací stanici, stisknutím tlačítka (↻) odešlete robotický vysavač zpět do doku k nabíjení. Když je úkol dokončen nebo je baterie příliš vybitá, robotický vysavač se automaticky vrátí do doku k nabití.

Režim DND

V režimu nerušit (DND) robotický vysavač nepokračuje v úklidu, neprovádí naplánované úklidy ani nepřehrává hlasové výzvy a indikátor se po jedné minutě nabíjení vypne. Režim DND lze povolit nebo zakázat v aplikaci.

Poznámka: Další funkce, jako například Čištění tam, Obnova čišťení, Plánované čištění a Virtuální stěny, najdete v aplikaci.

Poznámky:

- Při prvním použití robotického vysavače postupujte podle pokynů v aplikaci a dokončete rychlé vytvoření mapy. Pro zajištění přesného mapování doporučujeme robotický vysavač při vytváření mapy sledovat a odstranit všechny překážky na zemi. Ujistěte se, že se robotický vysavač spouští z nabíjecího doku.
- Pokud by robotický vysavač mohl v některých oblastech uvíznout nebo poškrábat povrch nábytku, můžete v aplikaci nastavit oblasti s omezeným přístupem, abyste robotickému vysavači zabránili ve vstupu do těchto oblastí.

Péče a údržba

Přihrádka na prach 2 v 1 s nádrží na vodu a filtrem

1. Odstraňte přihrádku na prach 2 v 1 s nádrží na vodu a odstraňte filtr.

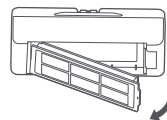

2. Odstraňte veškeré nečistoty a vyčistěte přihrádku na prach 2 v 1 s nádrží na vodu pomocí čistícího kartáče.

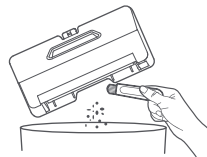

UPOZORNĚNÍ:

- Neoplachujte ani nenamáčejte přihrádku na prach 2 v 1 s nádrží na vodu.
- Pravidelně čistěte přihrádku na prach 2 v 1 s nádrží na vodu, abyste zabránili usazování špíny. To pomůže udržet optimální výkon.

3. Vyčistěte filtr čistícím kartáčem.

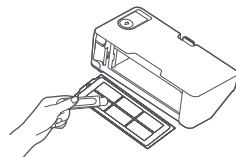

Poznámka: Filtr lze opláchnout vodou. Před opětovnou instalací se ujistěte, že je zcela suchý. Časté oplachování se nedoporučuje.

Poduška mopu

Vyjměte podušku mopu z držáku podušky mopu. Omyjte ji a nechte uschnout na vzduchu.

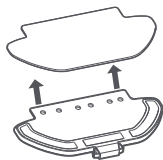

Senzor srázu

Senzor srázu se doporučuje čistit měkkou tkaninou každé tři měsíce.

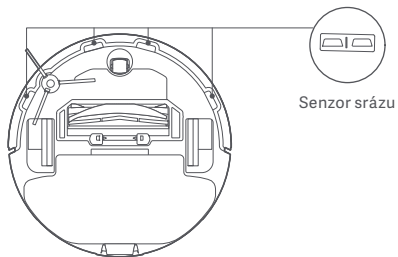

Kartáč a boční kartáč

1. Odstranění bočního kartáče.
2. Stisknutím a podržením svorek sejměte kryt kartáče, poté vyjměte kartáč a vytáhněte ložisko kartáče.
3. Pomocí čistícího kartáče vyčistěte.

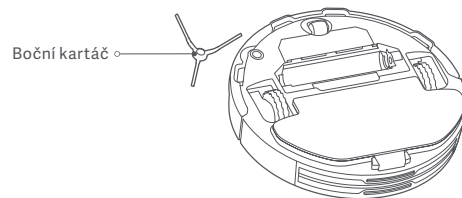
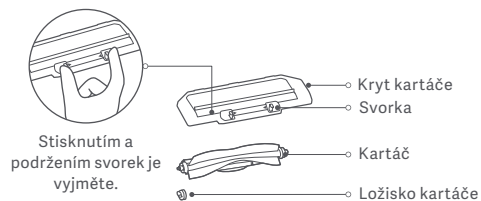

Čištění kartáče

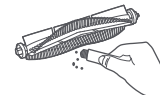
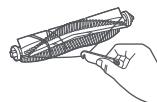

Komponenty	Frekvence údržby	Frekvence výměny
Boční kartáč	Každé dva týdny	Každých 3-6 měsíců
Kartáč	Týdně	Každých 6-12 měsíců
Filtr	Týdně	Každých 3-6 měsíců
Kryt kartáče	/	Každých 3-6 měsíců (nebo po opotřebení)
Poduška mopu	Po každém použití	Každých 3-6 měsíců (nebo po opotřebení)

Poznámka: Výměnu příslušenství pro zajištění optimálního čistícího účinku naleznete v tabulce.

Běžné problémy

Problémy	Možné příčiny a řešení
Robotický vysavač se nezapne.	Baterie je vybitá. Robotický vysavač plně nabijte a zkuste to znovu. Teplota okolí je příliš nízká (méně než 0 °C) nebo příliš vysoká (více než 35 °C).
Robotický vysavač nezačne uklízet.	Baterie je vybitá. Robotický vysavač plně nabijte a zkuste to znovu.
Robotický vysavač nepokračuje v úklidu.	Zkontrolujte, že robotický vysavač není v režimu DND, který robotickému vysavači brání v pokračování úklidu. Robotický vysavač nepokračuje v úklidu, když je ručně vrácen do doku k nabití nebo umístěn do nabíjecí dokovací stanice.

Problémy	Možné příčiny a řešení
Robotický vysavač se nevrací do nabíjecí dokovací stanice.	Kolem nabíjecí dokovací stanice je příliš mnoho překážek. Umístěte nabíjecí dokovací stanici do volnějšího prostoru. Robotický vysavač je příliš daleko od nabíjecí dokovací stanice. Přesuňte ho blíže k nabíjecí dokovací stanici a zkuste to znovu.
Robotický vysavač se nenabíjí.	Zkontrolujte, že je kolem nabíjecí dokovací stanice dost volného místa a že nabíjecí kontakty nejsou zaprášeny nebo špinavé. Teplota okolí je příliš nízká (méně než 0 °C) nebo příliš vysoká (více než 35 °C).
Robotický vysavač se chová nestandardně.	Vypněte robotický vysavač a pak ho znovu zapněte.
Robotický vysavač neprovádí plánované úklidy.	Zkontrolujte, že je robotický vysavač připojený k síti, jinak nemůže synchronizovat čas a provádět naplánované úklidy. Ujistěte se, že robotický vysavač není nastaven do režimu DND. Režim DND zabrání robotickému vysavači provádět naplánované úklidy.
Robotický vysavač se stále vypíná.	Zkontrolujte, že je robotický vysavač připojený k síti a stále se pohybuje v dosahu Wi-Fi.
Robotický vysavač vydává při úklidu podivné zvuky.	V kartáči, bočním kartáči nebo na levém či pravém kolečku se mohla zachytit nějaká nečistota. Vypněte robotický vysavač a odstraňte nečistotu.
Robotický vysavač již neuklízí účinně nebo za sebou nechává prach.	Příhrádka na prach 2 v 1 s nádrží na vodu je plná. Vysypte ji. Je zanesený filtr, vyčistěte ho. V kartáči se mohl zachytit cizí předmět. Vyčistěte kartáč.

Řešení problémů

Když robotický vysavač narazí na problém, může přehrát hlasovou výzvu. Příslušný problém vyřešíte podle níže uvedených informací.

Chybové zprávy	Možné příčiny a řešení
Ujistěte se, že je přihrádka na prach 2 v 1 s nádrží na vodu bezpečně nainstalovaná.	Zkontrolujte, že je přihrádka na prach 2 v 1 s nádrží na vodu bezpečně nainstalovaná.
Zkontrolujte, že je poduška mopu nainstalovaná.	Zkontrolujte, že jsou držák podušky mopu i poduška mopu bezpečně nainstalované.
Přesuňte před spuštěním úklidu robotický vysavač na rovný povrch.	Robotický vysavač je při spuštění nakloněný. Umístěte robotický vysavač na rovný povrch a znovu ho spusťte. Nivelaci robotického vysavače můžete také resetovat pomocí aplikace Mi Home/Xiaomi Home a pak ho znovu spustit.
Vraťte robotický vysavač do dokovací stanice k dobíjení.	Robotický vysavač se nevrací do dokovací stanice k dobíjení. Umístěte robotický vysavač na nabíjecí dokovací stanici a zkontrolujte, zda je nabíjecí dokovací stanice připojena k napájení.
Pomozte odstranit překážky v okolí robotického vysavače a zkuste to znovu.	Robotický vysavač se mohl zachytit nebo zaseknout. Odstraňte z jeho okolí všechny překážky.

Chybové zprávy	Možné příčiny a řešení
Před spuštěním se ujistěte, že laserový senzor vzdálenosti není ničím zakrytý.	Odstraňte všechny cizí předměty, které mohou blokovat nebo překážet laserovému snímači vzdálenosti. Pokud problém přetrvává, přemístěte robotický vysavač na jiné místo a znovu jej spusťte.
Otřete senzor srázu, přemístěte robotický vysavač do nové polohy a znovu spusťte úklid.	Část robotického vysavače není na podlaze. Změňte polohu robotického vysavače a znovu jej spusťte. K této chybě může také dojít, pokud je senzor srázu zanesený. Otřete nečistoty ze senzoru srázu.
Odstraňte cizí předměty ze senzoru kolize.	Senzor kolize může být zaseknutý. Lehce na něj několikrát poklepejte, aby se odstranily cizí předměty. Pokud nic nevypadne, posuňte robotický vysavač do jiného umístění a znovu ho aktivujte.

Parametry

Robotický vysavač

Název	Robotický vysavač
Model	B106GL
Jmenovité napětí	14,8 V ---
Jmenovitý příkon	45 W
Nabíjecí napětí	20 V ---
Rozměry výrobku	ϕ 350 × 94,5 mm
Kapacita baterie	3000 mAh (skutečná testovaná kapacita) 3200 mAh (jmenovitá kapacita)
Čistá hmotnost	4,8 kg
Bezdrátová konektivita	Wi-Fi IEEE 802.11b/g/n 2,4 GHz Bluetooth 4.2
Provozní frekvence	2400–2483,5 MHz
Maximální výstupní výkon	<20 dBm

Při běžném použití tohoto zařízení by se měla udržovat vzdálenost mezi anténou a tělem uživatele alespoň 20 cm.

Nabíjecí dokovací stanice

Model	CDZB106GL
Jmenovitý vstup	20 V --- 1,2 A
Jmenovitý výstup	20 V --- 1,2 A
Rozměry výrobku	152 × 74,6 × 99,5 mm

Nabíjecí adaptér

Výrobce	Zhongshan Baolijin Electronic Co., Ltd.
Model	BLJ24W200120P-V
Vstup	100–240 V– 50/60 Hz 0,6 A
Výstup	20,0 V --- 1,2 A 24,0 W
Průměrná aktivní účinnost	86,2%
Účinnost při nízkém zatížení (10 %)	81,5%
Spotřeba energie bez zatížení	0,10 W

Informace o shodě s předpisy

EU – Prohlášení o shodě



Společnost Xiaomi Communications Co., Ltd. tímto prohlašuje, že rádiové zařízení typu B106GL je v souladu se směrnicí 2014/53/EU. Úplné znění prohlášení o shodě pro EU je k dispozici na následující internetové adrese:
<http://www.mi.com/global/service/support/declaration.html>

Informace o likvidaci a recyklaci OEEZ



Všechny výrobky označené tímto symbolem jsou odpadní elektrická a elektronická zařízení (OEEZ, jak je uvedeno ve směrnici 2012/19/EU), která by neměla být mísená s netříděným domovním odpadem. Místo toho byste měli chránit lidské zdraví a životní prostředí odevzdáním zařízení na sběrném místě, které je určeno k recyklaci odpadních elektrických a elektronických zařízení a stanoveno vládou nebo místními úřady. Správná likvidace a recyklace pomohou zabránit potenciálním negativním dopadům na životní prostředí a lidské zdraví. Více informací o umístění a podmínkách těchto sběrných míst se dozvíte od montážního technika nebo místních úřadů.

UPOZORNĚNÍ K ZÁRUCE

TATO ZÁRUKA VÁM DÁVÁ ZVLÁŠTNÍ PRÁVA, PŘIČEMŽ DALŠÍ PRÁVA MŮŽETE MÍT NA ZÁKLADĚ ZÁKONŮ VAŠÍ ZEMĚ, PROVINCE NEBO STÁTU. V NĚKTERÝCH ZEMÍCH, PROVINCIÍCH NEBO STÁTECH MŮŽE BÝT ZÁKONEM ULOŽENA MINIMÁLNÍ ZÁRUČNÍ DOBA. MIMO ZÁKONNÉHO VYMEZENÍ SPOLEČNOST XIAOMI NEVYLUČUJE, NEOMEZUJE ANI NERUŠÍ JINÁ PRÁVA, KTERÁ MŮŽETE MÍT. CHCETE-LI PLNĚ POROZUMĚT SVÝM PRÁVŮM, DOPORUČUJEME VÁM PROSTUDOVAT ZÁKONY VAŠÍ ZEMĚ, PROVINCE NEBO STÁTU.

1. OMEZENÁ ZÁRUKA NA PRODUKT

Společnost Xiaomi zaručuje, že produkty nebudou během záruční doby při běžném používání a při používání v souladu s příslušnou uživatelskou příručkou produktu vykazovat vady v materiálech ani zpracování.

Doba platnosti a podmínky týkající se zákonných záruk jsou uvedeny v příslušných místních zákonech. Další informace o výhodách spotřebitelských záruk naleznete na oficiálních webových stránkách společnosti Xiaomi
<https://www.mi.com/global/support/warranty>

Společnost Xiaomi zaručuje původnímu kupujícímu, že produkt Xiaomi nebude během výše uvedené doby při běžném používání vykazovat vady v materiálech ani zpracování.

Společnost Xiaomi nezaručuje, že provoz produktu bude nepřerušovaný nebo bezchybný.

Společnost Xiaomi není odpovědná za škody vyplývající z nedodržování pokynů souvisejících s používáním produktu.

2. NÁPRÁVNÉ PROSTŘEDKY

V případě zjištění hardwarové závady a podání platné reklamace u společnosti Xiaomi během záruční doby společnost Xiaomi buď (1) bezplatně produkt opraví, (2) nahradí produkt nebo (3) vrátí peníze za produkt, bez případných nákladů na dopravu.

3. JAK ZAJISTIT ZÁRUČNÍ OPRAVU

K zajištění záruční opravy je třeba dodat produkt v původním balení nebo podobném balení, které zajistí stejný stupeň ochrany produktu, na adresu určenou

společností Xiaomi. S výjimkou případů, kdy je to zakázáno platnými právními předpisy, společnost Xiaomi může před přijetím záruční opravy vyžadovat předložení dokladu o nákupu a/nebo splnění požadavků na registraci.

4. VÝJIMKY A OMEZENÍ

Nestanoví-li společnost Xiaomi jinak, tato omezená záruka se vztahuje pouze na produkt vyrobený společností Xiaomi nebo pro společnost Xiaomi, který může být identifikován ochrannou známkou, obchodní značkou nebo logem „Xiaomi“ nebo „Mi“.

Omezená záruka se nevztahuje na žádné: (a) škody způsobené zásahy přírody nebo vyšší moci, například úderu blesku, tornády, povodní, požárem, zemětřesením nebo jinými vnějšími příčinami; (b) nedbalosti; (c) komerční využití; (d) změny nebo úpravy jakékoli části Produktu; (e) škody způsobené použitím s produkty jiných výrobců než Xiaomi; (f) škody způsobené nehodou, zneužitím nebo nesprávným použitím; (g) škody způsobené provozem produktem mimo přípustné nebo předpokládané použití popsané společností Xiaomi nebo s nesprávným napětím nebo zdrojem napájení, nebo (h) škody způsobené opravou (včetně vylepšení a rozšíření) provedenou osobou, která není zástupcem společnosti Xiaomi.

Na vaší odpovědnosti je zálohování veškerých dat, softwaru nebo jiných materiálů, které máte v produktu uloženy nebo instalovány. Je pravděpodobné, že tato data, software nebo jiné materiály v zařízení budou během procesu opravy ztraceny nebo přeformátovány a společnost Xiaomi není za takové škody nebo ztráty odpovědná.

Žádný prodejce, agent ani zaměstnanec společnosti Xiaomi není oprávněn provádět jakékoli úpravy, rozšíření nebo doplnění této omezené záruky. Pokud bude jakákoli ze smluvních podmínek shledána nezákonnou nebo nevyzpytatelnou, zákonnost nebo vymahatelnost zbývajících smluvních podmínek nebude ovlivněna nebo narušena.

S výjimkou případů, kdy to zakazují zákony nebo jinak přislíbila společnost Xiaomi, jsou poprodejní služby omezeny na zemi nebo region původního nákupu.

Na produkty, které nebyly řádně dovezeny a/nebo nebyly řádně vyrobeny společností Xiaomi a/nebo nebyly řádně pořízeny od společnosti Xiaomi nebo oficiálního prodejce produktů Xiaomi, se stávající záruky nevztahují. Na základě platných zákonů můžete získat záruky od neoficiálního prodejce, který produkt

prodal. Společnost Xiaomi vás proto vyzývá, abyste kontaktovali prodejce, od kterého jste produkt zakoupili.

Současné záruky se nevztahují na Hongkong a Tchaj-wan.

5. PŘEDPOKLÁDANÉ ZÁRUKY

S výjimkou případů, kdy je to zakázáno platnými právními předpisy, budou všechny předpokládané záruky (včetně záruk vztahujících se k obchodovatelnosti a vhodnosti pro určitý účel) omezeny na dobu, která nepřesáhne dobu trvání této omezené záruky. Některé jurisdikce nepovolují omezení trvání předpokládané záruky, takže výše uvedené omezení se na takové případy nemusí vztahovat.

6. OMEZENÍ ŠKOD

S výjimkou případů, kdy je to zakázáno platnými právními předpisy, společnost Xiaomi neodpovídá za případné náhodné, nepřímé, zvláštní nebo následné škody, včetně ztráty zisku, výnosů nebo dat, škody vyplývající z jakéhokoli porušení výslovné nebo předpokládané záruky nebo podmínky, nebo podle jakékoli jiné právní teorie, a to i v případě, že společnost Xiaomi byla o možnosti takových škod informována. Některé jurisdikce nepovolují vyloučení nebo omezení odškodnění za zvláštní, nepřímé nebo následné škody, takže výše uvedené omezení nebo vyloučení se na vás nemusí vztahovat.

7. KONTAKTY NA SPOLEČNOST XIAOMI

Zákazníci mohou navštívit web: <https://www.mi.com/global/support/warranty>
Kontaktní osobou pro poprodejní servis může být jakákoliv osoba v autorizované servisní síti společnosti Xiaomi, autorizovaní distributoři společnosti Xiaomi nebo konečný prodejce, který vám produkty prodal. V případě pochybností kontaktujte příslušnou osobu, kterou společnost Xiaomi určila.

Οδηγίες ασφαλείας

Διαβάστε προσεκτικά το παρόν εγχειρίδιο πριν από τη χρήση και φυλάξτε το για μελλοντική αναφορά.

Αυτό το προϊόν προορίζεται για τον καθαρισμό δαπέδων σε οικιακό περιβάλλον μόνο. Μην το χρησιμοποιείτε σε εξωτερικούς χώρους, σε άλλες επιφάνειες πλην δαπέδων ή σε επαγγελματικούς ή βιομηχανικούς χώρους.

Περιορισμοί χρήσης

- Αυτή η συσκευή μπορεί να χρησιμοποιείται από παιδιά ηλικίας άνω των 8 ετών και από άτομα με μειωμένες σωματικές, αισθητήριες ή διανοητικές ικανότητες ή άτομα χωρίς σχετική εμπειρία και γνώση, εφόσον έχουν λάβει οδηγίες για την ασφαλή χρήση της συσκευής ή τη χρησιμοποιούν υπό επιτήρηση και έχουν επίγνωση των ενεχόμενων κινδύνων. Τα παιδιά δεν πρέπει να παίζουν με τη συσκευή. Ο καθαρισμός και η συντήρηση από τον χρήστη δεν πρέπει να γίνονται από παιδιά χωρίς επιτήρηση.
- Η συσκευή θα πρέπει να χρησιμοποιείται μόνο με τη μονάδα παροχής ενέργειας που τη συνοδεύει.
- Η παρούσα συσκευή περιέχει μπαταρίες που θα πρέπει να αντικαθίστανται μόνο από άτομα με επαρκή κατάρτιση.
- Διατηρήστε τη βούρτσα καθαρισμού μακριά από παιδιά..

- Διατηρήστε τις τρίχες, τα ριχτά ρούχα, τα δάχτυλα και οποιοδήποτε μέρος του σώματος μακριά από ανοίγματα και κινούμενα μέρη.
- Μην χρησιμοποιείτε τη ρομποτική σκούπα για να καθαρίσετε οποιαδήποτε φλεγόμενη ουσία.
- Μην σηκώνετε τη ρομποτική σκούπα από το κάλυμμα του ραντάρ με λείζερ.
- Βεβαιωθείτε ότι η ρομποτική σκούπα έχει απενεργοποιηθεί και ότι ο προσαρμογέας ρεύματος έχει αποσυνδεθεί από την πρίζα, πριν από την εκτέλεση εργασιών καθαρισμού ή συντήρησης.
- Η παρούσα ρομποτική σκούπα προορίζεται αποκλειστικά για καθαρισμό δαπέδων σε οικιακό περιβάλλον. Δεν πρέπει να χρησιμοποιείται σε εξωτερικούς χώρους, όπως σε υπαίθρια μπαλκόνια ή σε άλλες επιφάνειες εκτός δαπέδων, όπως οι καναπέδες, ούτε σε εμπορικά ή βιομηχανικά περιβάλλοντα.
- Μην χρησιμοποιείτε τη ρομποτική σκούπα σε περιοχή που βρίσκεται πάνω από το επίπεδο του εδάφους, όπως σε σοφίτες, υπαίθρια μπαλκόνια ή σε έπιπλα, εκτός αν υπάρχει προστατευτικό κιγκλίδωμα.
- Μην χρησιμοποιείτε τη ρομποτική σκούπα σε θερμοκρασία περιβάλλοντος πάνω από 35 °C ή κάτω από 0 °C ή σε δάπεδα με υγρές ή κολλώδεις ουσίες.
- Μαζέψτε τυχόν καλώδια από το δάπεδο προτού χρησιμοποιήσετε τη ρομποτική σκούπα, ώστε να μην παρασυρθούν κατά τον καθαρισμό.
- Μαζέψτε από το δάπεδο τυχόν αντικείμενα που είναι εύθραυστα ή που δεν είναι

στερεωμένα, όπως βάζα ή πλαστικές σακούλες, ώστε η ρομποτική σκούπα να μην παρεμποδίζεται ή να μην πέφτει πάνω τους και να μην προκαλεί ζημιές.

- Μην βάζετε παιδιά, κατοικίδια ζώα ή οποιοδήποτε αντικείμενο πάνω στη ρομποτική σκούπα, ανεξάρτητα από το εάν είναι ακίνητη ή κινείται.
- Μην χρησιμοποιείτε τη λειτουργία σφουγγαρίστρας πάνω στα χαλιά.
- Μην αφήνετε τη ρομποτική σκούπα να απορροφά σκληρά ή αιχμηρά αντικείμενα, όπως δομικά υλικά, γυαλί ή καρφιά.
- Μην ψεκάζετε οποιοδήποτε τυχόν υγρό στη ρομποτική σκούπα. Βεβαιωθείτε ότι ο 2 σε 1 κάδος για τη σκόνη με δοχείο νερού είναι εντελώς στεγνός πριν από την επανεγκατάστασή του.
- Μην τοποθετείτε την ρομποτική σκούπα ανάποδα. Η θήκη του ραντάρ λέιζερ δεν θα πρέπει ποτέ να αγγίζει το έδαφος.
- Ο αισθητήρας λέιζερ σε αυτό το προϊόν πληροί το Πρότυπο IEC 60825-1: 2014 για τα προϊόντα λέιζερ Κλάσης 1. Παρακαλούμε να αποφεύγετε την απευθείας επαφή με τα μάτια κατά τη διάρκεια της χρήσης.
- Το παρόν προϊόν πρέπει να χρησιμοποιείται αποκλειστικά σύμφωνα με το εγχειρίδιο χρήστη. Οι χρήστες είναι υπεύθυνοι για οποιαδήποτε απώλεια ή ζημία που προκαλείται από την εσφαλμένη χρήση αυτού του προϊόντος.
- Μπορείτε να βρείτε το λεπτομερές ηλεκτρονικό εγχειρίδιο στη διεύθυνση www.mi.com/global/service/userguide

Μπαταρίες και φόρτιση

- ΠΡΟΕΙΔΟΠΟΪΗΣΗ: Μην χρησιμοποιείτε μπαταρίες ή σταθμούς φόρτισης τρίτων.
- ΠΡΟΕΙΔΟΠΟΪΗΣΗ: Να χρησιμοποιείται μόνο η μονάδα τροφοδοσίας που συνοδεύει τη παρούσα συσκευή.
- ΠΡΟΕΙΔΟΠΟΪΗΣΗ: Η επαναφόρτιση της μπαταρίας πρέπει να γίνεται μόνο με την αποσπώμενη μονάδα τροφοδοσίας που συνοδεύει τη συσκευή.
- Χρησιμοποιήστε μόνο με τη μονάδα τροφοδοσίας <BLJ24W200120P-V>.
- Μην επιχειρείτε να αποσυναρμολογήσετε, να επισκευάσετε ή να τροποποιήσετε την μπαταρία ή τον σταθμό φόρτισης μόνοι σας.
- Αποσυνδέστε τη ρομποτική σκούπα από το ρεύμα αμέσως αν υπάρχει διαρροή στην μπαταρία. Εάν έρθετε σε σωματική επαφή με οποιαδήποτε τυχόν ουσία που μπορεί να διαρρεύσει έξω από την μπαταρία, ξεπλύνετε την περιοχή επαφής με πολύ νερό και αναζητήστε αμέσως ιατρική φροντίδα.
- Να μην εκτίθεται η συσκευή ή η μπαταρία σε υπερβολικές θερμοκρασίες.
- Υπάρχει κίνδυνος βραχυκυκλώματος από μεταλλικά αντικείμενα των τερματικών της συσκευής που λειτουργούν με μπαταρίες ή των τερματικών της μπαταρίας.
- Μην τοποθετείτε τον σταθμό φόρτισης κοντά σε κάποια πηγή θερμότητας.
- Μην σκουπίζετε ή καθαρίζετε τις επαφές φόρτισης του σταθμού με υγρό ύφασμα ή με βρεγμένα χέρια.

- Αν η ρομποτική σκούπα δεν πρόκειται να χρησιμοποιηθεί για μεγάλο χρονικό διάστημα, φορτίστε την πλήρως, έπειτα απενεργοποιήστε την και φυλάξτε τη σε δροσερό και στεγνό μέρος. Να επαναφορτίζετε τη ρομποτική σκούπα τουλάχιστον κάθε 3 μήνες ώστε να αποφύγετε την υπερβολική εκφόρτιση της μπαταρίας.
- Η συστοιχία μπαταριών ιόντων λιθίου περιέχει ουσίες επιβλαβείς για το περιβάλλον. Προτού απορρίψετε τη ρομποτική σκούπα, αφαιρέστε πρώτα τη συστοιχία μπαταριών και, έπειτα, απορρίψτε ή ανακυκλώστε τη σύμφωνα με τους τοπικούς νόμους και τους κανονισμούς της χώρας ή της περιοχής στην οποία χρησιμοποιείται.
- Η μπαταρία πρέπει να αφαιρεθεί από την συσκευή πριν από την απόρριψή της.
- Η συσκευή πρέπει να αποσυνδέεται από την κεντρική παροχή τροφοδοσίας, κατά την αφαίρεση της μπαταρίας.
- Η απόρριψη της μπαταρίας πρέπει να γίνεται με ασφάλεια.
- Όταν αφαιρείτε τις μπαταρίες από το προϊόν, είναι καλύτερο να είναι πλήρως αποφορτισμένες και βεβαιωθείτε ότι το προϊόν έχει αποσυνδεθεί από την τροφοδοσία ρεύματος.
 - 1). Αφαιρέστε τη βίδα που υπάρχει στο κάτω μέρος και αφαιρέστε το κάλυμμα.
 - 2). Αποσυνδέστε τον σύνδεσμο της μπαταρίας, στη συνέχεια αφαιρέστε τις μπαταρίες. Μην προκαλείτε ζημιά στη θήκη των μπαταριών για να αποφύγετε τυχόν κίνδυνο τραυματισμών.
 - 3). Επιστρέψτε τις μπαταρίες σε έναν εξειδικευμένο οργανισμό ανακύκλωσης.

Επισκόπηση προϊόντος

Περιεχόμενα συσκευασίας

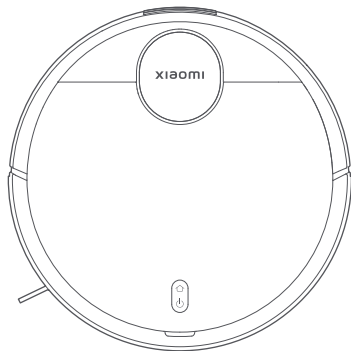

Ρομπωτική σκούπα



Βούρτσα καθαρισμού
(Ορατή όταν το κάλυμμα
είναι ανοιχτό)



Βούρτσα
(Προεγκατεστημένη πάνω στη
ρομπωτική σκούπα)

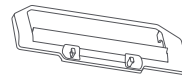

Κάλυμμα βούρτσας
(Προεγκατεστημένο πάνω
στη ρομπωτική σκούπα)



Πλευρική βούρτσα

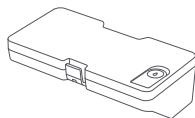

Κάδος για τη σκόνη με δοχείο
νερού 2 σε 1
(για τις λειτουργίες σκουπίσματος
και σφουγγαρίσματος)

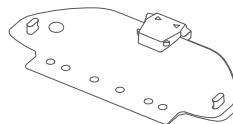

Βάση πέλματος
σφουγγαρίσματος

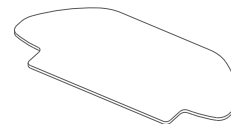

Πέλημα σφουγγαρίσματος
(Προεγκατεστημένο πάνω στη βάση
πέλματος σφουγγαρίσματος)

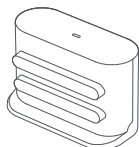

Σταθμός φόρτισης



Προσαρμογέας ρεύματος



Εγχειρίδιο χρήστη

Σημείωση: Οι απεικονίσεις του προϊόντος, των αξεσουάρ και της διεπαφής χρήστη που περιέχονται στο εγχειρίδιο χρήστη προορίζονται μόνο για αναφορά. Το πραγματικό προϊόν και οι λειτουργίες ενδέχεται να διαφέρουν, λόγω βελτιώσεων του προϊόντος.

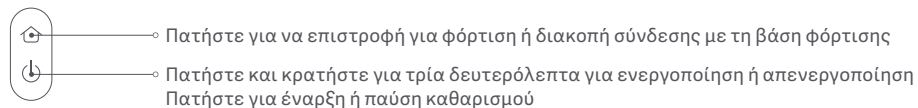
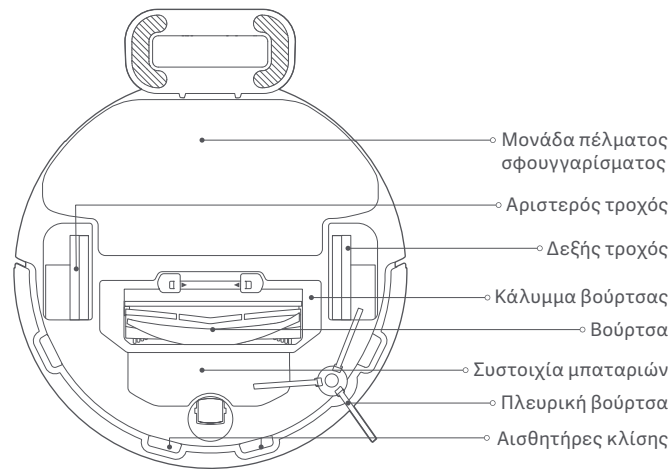
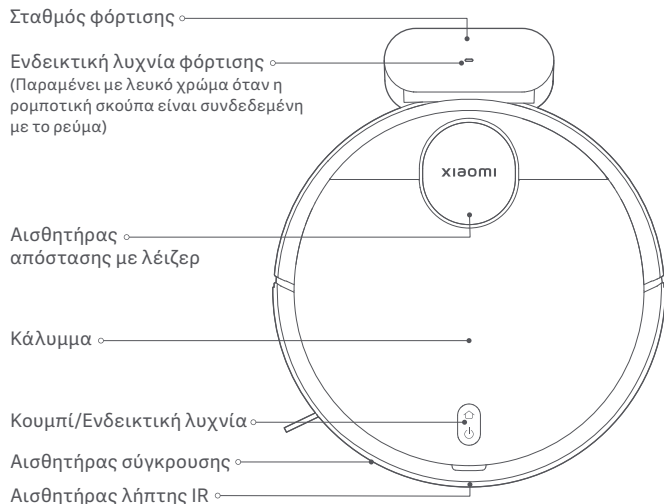

Περιγραφές κατάστασης ενδεικτικής λυχνίας

Λευκό	Λειτουργεί κανονικά	Κίτρινο	Το Wi-Fi αποσυνδέθηκε
Αναβοσβήνει αργά με λευκό χρώμα	Σε φόρτιση	Κίτρινο που αναβοσβήνει	Σφάλμα
Λευκό που αναβοσβήνει	Επιστρέφει για φόρτιση/Το υλικολογισμικό αναβαθμίζεται	Ανενεργή	Απενεργοποίηση/Σε αδράνεια

Πριν από τη χρήση

1. Αφαιρέστε τις προστατευτικές ταινίες.

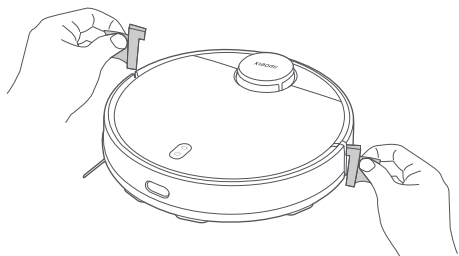

2. Τοποθετήστε την πλευρική βούρτσα.

Βγάλτε την πλευρική βούρτσα και τοποθετήστε τη πάνω στη θέση που υποδεικνύεται στην εικόνα. Η πλευρική βούρτσα έχει τοποθετηθεί σωστά όταν ακούσετε ένα «κλικ».

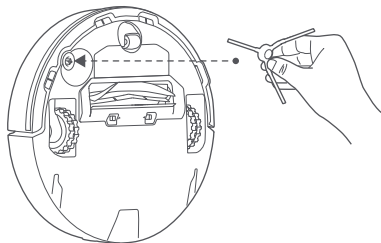

3. Αφαιρέστε την προστατευτική ταινία από τον σταθμό φόρτισης και τοποθετήστε τον σταθμό φόρτισης ενάντια σε έναν τοίχο. Συνδέστε το με το ρεύμα.

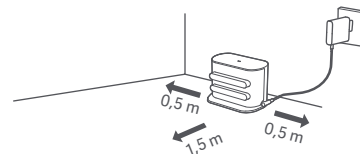

ΠΡΟΦΥΛΑΞΕΙΣ:

- Μην τοποθετείτε τον σταθμό φόρτισης σε περιοχή με άμεσο ηλιακό φως.
- Παρακαλούμε βεβαιωθείτε ότι δεν έχουν τοποθετηθεί τυχόν αντικείμενα εντός 0,5 m στην αριστερή και τη δεξιά πλευρά και εντός 1,5 m στην μπροστινή πλευρά του σταθμού φόρτισης.

4. Φορτίστε τη ρομποτική σκούπα.

Τοποθετήστε τη ρομποτική σκούπα πάνω στον σταθμό φόρτισης για φόρτιση.

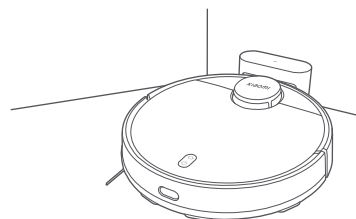

Σημειώσεις:

- Συνιστάται η πλήρης φόρτιση της ρομποτικής σκούπας πριν τη χρησιμοποιήσετε για πρώτη φορά για να διατηρηθεί η βέλτιστη απόδοση των μπαταριών της και να μεγιστοποιηθεί η διάρκεια ζωής των μπαταριών.
- Η ρομποτική σκούπα θα ενεργοποιηθεί αυτόματα όταν βρίσκεται πάνω στον σταθμό φόρτισης και δεν μπορεί να απενεργοποιηθεί ενώ φορτίζει.

Γίνεται σύνδεση με την εφαρμογή Mi Home/Χiaomi Home

Αυτό το προϊόν λειτουργεί με την εφαρμογή Mi Home/Χiaomi Home*. Χρησιμοποιήστε την εφαρμογή Mi Home/Χiaomi Home για να ελέγξετε τη συσκευή σας και να αλληλεπιδράσετε με άλλες έξυπνες οικιακές συσκευές.

Σκάνωστε τον κωδικό QR για να πραγματοποιήσετε λήψη και εγκατάσταση της εφαρμογής. Σε περίπτωση που η εφαρμογή δεν είναι ήδη εγκατεστημένη, θα ανακατευθυνθείτε στη σελίδα ρύθμισης σύνδεσης. Εναλλακτικά, αναζητήστε «Mi Home/Χiaomi Home» στο App Store για να πραγματοποιήσετε λήψη και εγκατάστασή της.



D5AB82B5



Ανοίξτε την εφαρμογή Mi Home/Χiaomi Home, πατήστε «+» πάνω δεξιά και ακολουθήστε τις οδηγίες για να προσθέσετε τη συσκευή σας.

* Στην Ευρώπη η εφαρμογή αναφέρεται ως Χiaomi Home (εκτός από τη Ρωσία). Ως προκαθορισμένο ορίζεται το όνομα της εφαρμογής όπως εμφανίζεται στη συσκευή σας.



Σημειώσεις:

- Η έκδοση της εφαρμογής ενδέχεται να έχει ενημερωθεί. Ακολουθήστε τις παρακάτω οδηγίες, οι οποίες βασίζονται στην τρέχουσα έκδοση.
- Αν δεν είναι δυνατή η σάρωση του κωδικού QR της ρομποτικής σκούπας, μπορείτε να αναζητήσετε το όνομά της και να το προσθέσετε.
- Κατά τη σύνδεση της ρομποτικής σκούπας στην εφαρμογή Mi Home/Χiaomi Home χρησιμοποιώντας μια συσκευή iOS, ακολουθήστε τις οδηγίες στην εφαρμογή για να συνδεθείτε στο hotspot «xiaomi-vacuum-b106bk_mibtxxxx» της ρομποτικής σκούπας.

Επαναφορά του Wi-Fi

Ενώ είναι ενεργοποιημένη η ρομποτική σκούπα, πατήστε και κρατήστε τα κουμπιά  και  για επτά δευτερόλεπτα. Το Wi-Fi έχει επαναφερθεί επιτυχώς όταν ακούτε μια φωνητική προτροπή.

Επαναφορά του συστήματος

Πατήστε και κρατήστε το κουμπί  για πέντε δευτερόλεπτα μέχρι να ακούσετε έναν ήχο «μπιπ» και έπειτα πατήστε και κρατήστε το κουμπί  ξανά για πέντε δευτερόλεπτα μέχρι να ακούσετε τη φωνητική προτροπή. Στη συνέχεια επανεκκινείται η ρομποτική σκούπα και οι ρυθμίσεις όπως ο προγραμματισμένος καθαρισμός και το Wi-Fi επαναφέρονται στις εργοστασιακές ρυθμίσεις.

Συχνά προβλήματα

Η ρομποτική σκούπα δεν μπορεί να συνδεθεί με το Wi-Fi.

Πιθανές αιτίες και λύσεις

- Ελέγξτε αν ο κωδικός πρόσβασης του Wi-Fi είναι σωστός.
- Η ρομποτική σκούπα δεν υποστηρίζει τη ζώνη συχνότητας δικτύου 5 GHz. Παρακαλούμε χρησιμοποιήστε ένα δίκτυο 2,4 GHz.
- Το σήμα Wi-Fi είναι αδύναμο. Βεβαιωθείτε ότι η ρομποτική σκούπα είναι εντός της κάλυψης Wi-Fi με δυνατό σήμα.
- Υπάρχει κάποιο πρόβλημα με τη σύνδεση Wi-Fi. Επαναφέρετε το Wi-Fi και κατεβάστε την πιο πρόσφατη έκδοση της εφαρμογής Mi Home/Χiaomi Home και προσπαθήστε να συνδεθείτε ξανά.

Η ρομποτική σκούπα δεν μπορεί να συνδεθεί με το δίκτυο «xiaomi-vacuum-b106bk_mibtxxxx» στην εφαρμογή Mi Home/Χiaomi Home.

Βεβαιωθείτε ότι η ρομποτική σκούπα είναι εντός της κάλυψης Wi-Fi του σήμα, έπειτα επαναφέρετε το Wi-Fi της ρομποτικής σκούπας και επανασυνδέστε τη με το δίκτυο.

Τρόπος χρήσης

Έναρξη σκουπίσματος και σφουγγαρίσματος

1. Αφαιρέστε το δοχείο συλλογής σκόνης 2 σε 1 με δεξαμενή νερού, ανοίξτε το βύσμα, γεμίστε με καθαρό νερό και στη συνέχεια βιδώστε ξανά το βύσμα. Εγκαταστήστε το δοχείο συλλογής σκόνης 2 σε 1 με δεξαμενή νερού πάνω στη ρομποτική σκούπα προς την κατεύθυνση που ενδείκνυται στην εικόνα και βεβαιωθείτε ότι το κλιπ έχει συσφιχτεί καλά.

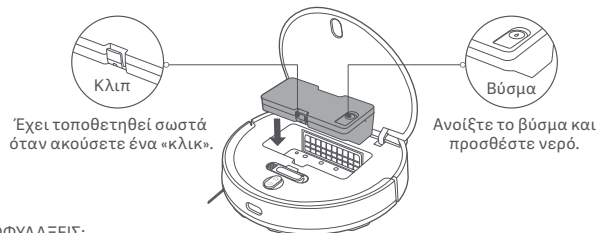

ΠΡΟΦΥΛΑΞΕΙΣ:

- Αφαιρέστε τον κάδο για τη σκόνη με το δοχείο συλλογής σκόνης 2 σε 1 με δεξαμενή νερού. Μην προσθέτετε υγρά όπως καυτό νερό, απορρυπαντικό ή απολυμαντικό για να αποφύγετε ζημιές στη ρομποτική σκούπα.
- Λόγω δοκιμής παραγωγής, το δοχείο συλλογής σκόνης 2 σε 1 με δεξαμενή νερού μπορεί να έχει λεκέδες νερού, που είναι φυσιολογικά.

2. Πριν χρησιμοποιήσετε τη λειτουργία σκουπίσματος και σφουγγαρίσματος, βρέξτε το πέλμα σφουγγαρίσματος και στύψτε το και έπειτα τοποθετήστε το πάνω στη βάση πέλματος σφουγγαρίσματος. Κυλήστε τη βάση πέλματος σφουγγαρίσματος κατά μήκος του πάτου της ρομποτικής σκούπας οριζόντια στην κατεύθυνση που υποδεικνύεται στην εικόνα μέχρι να μπει στη θέση της με ένα κλικ.

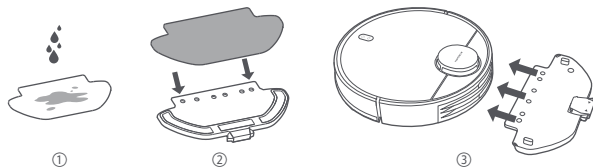

3. Πιέστε το κουμπί  για να εκκινήθει το σκούπισμα και το σφουγγαρίσμα.

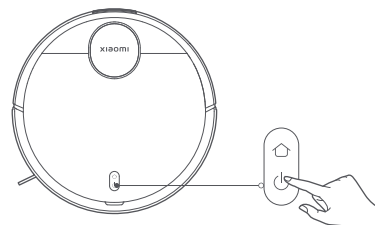

ΠΡΟΦΥΛΑΞΕΙΣ:

- Αφαιρέστε το δοχείο συλλογής σκόνης 2 σε 1 με δεξαμενή νερού και χύστε το νερό που απομένει σε ένα σύντομο χρονικό διάστημα από τότε που έχει ολοκληρωθεί το σφουγγαρίσμα. Έπειτα, καθαρίστε και στεγνώστε το πέλμα σφουγγαρίσματος για να αποφύγετε τη δημιουργία μυρωδιάς και μούχλας.
- Όταν η ρομποτική σκούπα είναι εν λειτουργία, παρακαλούμε ορίστε εικονικούς τοίχους ή απαγορευμένες περιοχές για περιοχές με χαλί μέσα στο σπίτι σας για να μην μπερδευτεί η ρομποτική σκούπα μέσα στο χαλί.

Αν χρειάζεται μόνο η λειτουργία σκουπίσματος, παρακαλούμε αφαιρέστε τη βάση πέλματος σφουγγαρίσματος.

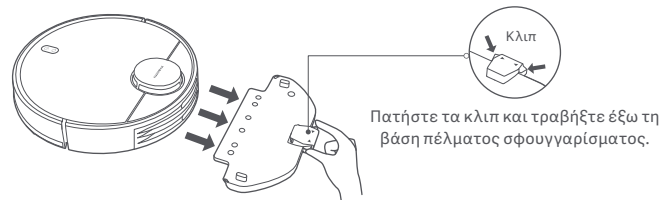

Φροντίδα και συντήρηση



Παύση

Όταν η ρομποτική σκούπα είναι εν λειτουργία, πατήστε οποιοδήποτε κουμπί για παύση. Πατήστε το κουμπί  για συνέχεια καθαρισμάτων. Σημείωση: Η ρομποτική σκούπα θα μπει σε λειτουργία αδράνειας εφόσον είναι σε παύση ή σε αναμονή για πέντε λεπτά. Πατήστε οποιοδήποτε κουμπί για να την αφυπνίσετε.

Προσθήκη νερού ή καθαρισμός του πέλματος σφουγγαρίσματος

Όταν η ρομποτική σκούπα είναι εν λειτουργία, κάντε παύση πρώτη κι έπειτα αφαιρέστε το δοχείο συλλογής σκόνης 2 σε 1 με δεξαμενή νερού για να προσθέσετε νερό ή να καθαρίσετε το πέλαμα σφουγγαρίσματος. Έπειτα τοποθετήστε ξανά το δοχείο συλλογής σκόνης 2 σε 1 με δεξαμενή νερού και πατήστε το κουμπί  για συνέχεια της εργασίας.

Στάθμευση και φόρτιση

Όταν η ρομποτική σκούπα είναι εν λειτουργία, πατήστε το κουμπί  για παύση της εργασίας και πατήστε το κουμπί  ξανά για να κάνετε τη ρομποτική σκούπα να επιστρέψει στον σταθμό για φόρτιση. Όταν η ρομποτική σκούπα είναι σε λειτουργία αναμονής και δεν είναι συνδεδεμένη με τον σταθμό φόρτισης, πατήστε το κουμπί  για να κάνετε τη ρομποτική σκούπα να επιστρέψει στον σταθμό για φόρτιση. Όταν μια εργασία ολοκληρωθεί ή η μπαταρία είναι πολύ χαμηλή, τότε η ρομποτική σκούπα θα επιστρέψει αυτόματα στον σταθμό για φόρτιση.

Λειτουργία Μην ενοχλείτε

Στη λειτουργία Μην ενοχλείτε, η ρομποτική σκούπα δεν συνεχίζει το καθαρίσμα, δεν διεξάγει προγραμματισμένα καθαρίσματα ή δεν αναπαράγει φωνητικές προτροπές και η ενδεικτική λυχνία σβήνει μετά από ένα λεπτό φόρτισης. Η λειτουργία Μην ενοχλείτε μπορεί να ενεργοποιηθεί ή να απενεργοποιηθεί στην εφαρμογή.

Σημείωση: Παρακαλούμε ανατρέξτε στην εφαρμογή για περισσότερα χαρακτηριστικά, συμπεριλαμβανομένου του Καθάρισε εκεί, Συνέχεια καθαρίσματος, Προγραμματισμένο καθαρίσμα και Εικονικοί τοίχοι.

Σημειώσεις:

- Όταν χρησιμοποιείτε τη ρομποτική σκούπα για πρώτη φορά, παρακαλούμε ακολουθήστε τις προτροπές μέσα στην εφαρμογή για να ολοκληρωθεί η γρήγορη δημιουργία χάρτη. Για να εξασφαλιστεί η ακριβής χαρτογράφηση, συνιστάται να ακολουθήσετε τη ρομποτική σκούπα και να απομακρύνετε τυχόν εμπόδια από το δάπεδο όταν δημιουργεί τον χάρτη. Βεβαιωθείτε ότι η ρομποτική σκούπα ξεκινάει από τον σταθμό φόρτισης.
- Αν η ρομποτική σκούπα κολλήσει ή γρατζουνίσει την επιφάνεια ενός επίπλου σε μερικές περιοχές, μπορείτε να ορίσετε απαγορευμένες περιοχές στην εφαρμογή για να εμποδίσετε τη ρομποτική σκούπα από το να μπει σε εκείνες τις περιοχές.

Κάδος για τη σκόνη με δοχείο νερού 2 σε 1 και φίλτρο

1. Αφαιρέστε τον κάδο για τη σκόνη με δοχείο νερού 2 σε 1 και αφαιρέστε το φίλτρο.

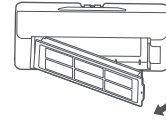

2. Αφαιρέστε τυχόν υπολείμματα και καθαρίστε τον κάδο για τη σκόνη με δοχείο νερού 2 σε 1 με τη βούρτσα καθαρισμού.

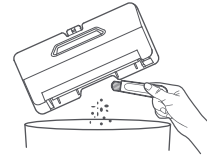

ΠΡΟΦΥΛΑΞΙΣ:

- Μην ξεπλένετε ή μουλιάζετε τον κάδο για τη σκόνη με δοχείο νερού 2 σε 1.
- Να καθαρίζετε τακτικά τον κάδο για τη σκόνη με δοχείο νερού 2 σε 1 για να αποφύγετε τη συσσώρευση βρωμιάς. Αυτό θα βοηθήσει στη διατήρηση της βέλτιστης απόδοσης.

3. Καθαρίστε το φίλτρο με τη βούρτσα καθαρισμού.

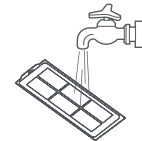
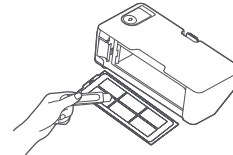

Σημείωση: Το φίλτρο μπορεί να ξεπλυθεί με νερό. Βεβαιωθείτε ότι είναι πλήρως στεγνό πριν την επανατοποθέτηση. Δεν συνιστώνται τα συχνά ξεπλύματα.

Πέλμα σφουγγαρίσματος

Αφαιρέστε το πέλμα σφουγγαρίσματος από τη βάση πέλματος σφουγγαρίσματος. Πλύντε το και αφήστε το να στεγνώσει με αέρα.

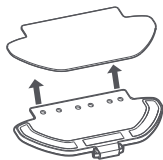

Αισθητήρας κλίσης

Συνιστάται να καθαρίζετε τον αισθητήρα κλίσης μία φορά κάθε τρεις μήνες με ένα απαλό πανί.

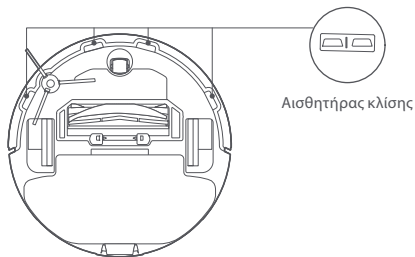

Βούρτσα και πλευρική βούρτσα

1. Αφαιρέστε την πλευρική βούρτσα.
2. Πατήστε και κρατήστε τα κλιπ για να αφαιρέσετε το κάλυμμα βούρτσας, κι έπειτα αφαιρέστε τη βούρτσα και τραβήξτε έξω το έδρανο βούρτσας.
3. Χρησιμοποιήστε τη βούρτσα καθαρισμού για καθαρίσιμα.

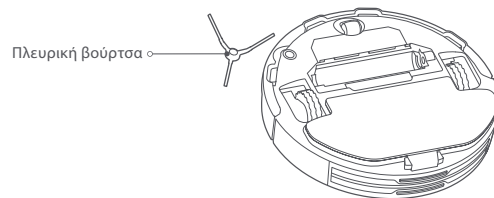
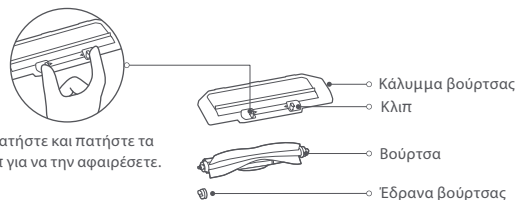

Καθαρισμός βούρτσας

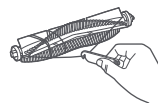

Κόψτε τα μαλλιά

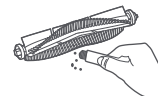

Αφαιρέστε ρύπους και αντικείμενα

Εξαρτήματα	Συχνότητα συντήρησης	Συχνότητα αντικατάστασης
Πλευρική βούρτσα	Κάθε δύο εβδομάδες	Κάθε 3-6 μήνες
Βούρτσα	Εβδομαδιαία	Κάθε 6-12 μήνες
Φίλτρο	Εβδομαδιαία	Κάθε 3-6 μήνες
Κάλυμμα βούρτσας	/	Κάθε 3-6 μήνες (ή κατόπιν φθοράς)
Πέλμα σφουγγαρίσματος	Μετά από κάθε χρήση	Κάθε 3-6 μήνες (ή κατόπιν φθοράς)

Σημείωση: Παρακαλούμε ανατρέξτε στον πίνακα για αντικαταστάσεις αξεσουάρ για να εξασφαλίσετε τη βέλτιστη απόδοση καθαρισμού.

Συχνά προβλήματα

Προβλήματα	Πιθανές αιτίες και λύσεις
Η ρομποτική σκούπα δεν ενεργοποιείται.	Πολύ χαμηλή στάθμη μπαταρίας. Πρώτα επαναφορτίστε τη ρομποτική σκούπα κι έπειτα δοκιμάστε ξανά. Η θερμοκρασία περιβάλλοντος είναι πολύ χαμηλή (κάτω από 0 °C) ή πολύ υψηλή (πάνω από 35 °C).
Η ρομποτική σκούπα δεν ξεκινά τον καθαρισμό.	Πολύ χαμηλή στάθμη μπαταρίας. Πρώτα επαναφορτίστε τη ρομποτική σκούπα κι έπειτα δοκιμάστε ξανά.
Η ρομποτική σκούπα δεν συνεχίζει το καθήκον.	Βεβαιωθείτε ότι η ρομποτική σκούπα δεν έχει οριστεί στη λειτουργία Μην ενοχλείτε, κάτι που θα απέτρεπε τη ρομποτική σκούπα από τη συνέχιση του καθαρισμού. Η ρομποτική σκούπα δεν συνεχίζει τον καθαρισμό όταν επιστρέφει χειροκίνητα στον σταθμό για να φορτίσει ή να τοποθετηθεί πάνω στον σταθμό φόρτισης.

Προβλήματα

Η ρομποτική σκούπα δεν επιστρέφει στον σταθμό φόρτισης.

Η ρομποτική σκούπα δεν φορτίζει.

Η ρομποτική σκούπα έχει μη φυσιολογική συμπεριφορά.

Η ρομποτική σκούπα δεν διεξάγει προγραμματισμένα καθάριασμα.

Η ρομποτική σκούπα συνεχίζει να βγαίνει εκτός σύνδεσης.

Η ρομποτική σκούπα κάνει περιέργους θορύβους ενώ καθαρίζει.

Πιθανές αιτίες και λύσεις

Υπάρχουν υπερβολικά πολλά εμπόδια γύρω από τον σταθμό φόρτισης. Τοποθετήστε τον σταθμό φόρτισης σε πιο προσβάσιμη περιοχή.
Η ρομποτική σκούπα βρίσκεται πολύ μακριά από τον σταθμό φόρτισης. Μετακινήστε την πιο κοντά στον σταθμό φόρτισης και προσπαθήστε ξανά.

Βεβαιωθείτε ότι υπάρχει αρκετός ελεύθερος χώρος γύρω από τον σταθμό φόρτισης και ότι οι επαφές φόρτισης είναι χωρίς σκόνη ή άλλα αντικείμενα.
Η θερμοκρασία περιβάλλοντος είναι πολύ χαμηλή (κάτω από 0 °C) ή πολύ υψηλή (πάνω από 35 °C).

Απενεργοποιήστε τη ρομποτική σκούπα και έπειτα κάντε επανεκκίνηση.

Βεβαιωθείτε ότι η ρομποτική σκούπα είναι συνδεδεμένη στο δίκτυο- διαφορετικά δεν μπορεί να συγχρονιστεί με την ώρα και να εκτελέσει τις προγραμματισμένες εργασίες καθαρισμού.
Βεβαιωθείτε ότι η ρομποτική σκούπα δεν έχει οριστεί σε λειτουργία Μην ενοχλείτε. Η λειτουργία Μην ενοχλείτε θα εμποδίσει τη ρομποτική σκούπα από τη διεξαγωγή προγραμματισμένων καθαρσιμών.

Βεβαιωθείτε ότι η ρομποτική σκούπα είναι συνδεδεμένη στο δίκτυο και ότι παραμένει συνεχώς εντός της εμβέλειας του Wi-Fi.

Μπορεί να έχει πιαστεί κάποιο ξένο αντικείμενο στη βούρτσα, στην πλευρική βούρτσα ή στον αριστερό/δεξιό τροχό. Απενεργοποιήστε τη ρομποτική σκούπα και αφαιρέστε τυχόν αντικείμενα.

Προβλήματα	Πιθανές αιτίες και λύσεις
Η ρομποτική σκούπα δεν καθαρίζει πλέον αποτελεσματικά ή αφήνει πίσω σκόνη.	Ο κάδος για τη σκόνη με δοχείο νερού 2 σε 1 είναι πλήρης. Καθαρίστε το. Το φίλτρο έχει μπλοκαριστεί, παρακαλούμε καθαρίστε το φίλτρο. Ένα ξένο αντικείμενο έχει πιαστεί στη βούρτσα. Καθαρίστε τη βούρτσα.

Αντιμετώπιση προβλημάτων

Όταν η ρομποτική σκούπα αντιμετωπίζει κάποιο πρόβλημα, ενδέχεται να μην αναπαράγει φωνητική προτροπή. Παρακαλούμε ανατρέξτε στις πληροφορίες παρακάτω για να λύσετε το αντίστοιχο πρόβλημα.

Μηνύματα σφάλματος	Πιθανές αιτίες και λύσεις
Παρακαλούμε βεβαιωθείτε ότι έχει τοποθετηθεί ο κάδος για τη σκόνη με δοχείο νερού 2 σε 1.	Βεβαιωθείτε ότι ο κάδος για τη σκόνη με δοχείο νερού 2 σε 1 έχει τοποθετηθεί με ασφάλεια.
Βεβαιωθείτε ότι έχει τοποθετηθεί το πέλμα σφουγγαρίσματος.	Βεβαιωθείτε ότι η βάση πέλματος σφουγγαρίσματος και το πέλμα σφουγγαρίσματος έχουν τοποθετηθεί με ασφάλεια.
Μετακινήστε τη ρομποτική σκούπα σε επίπεδη επιφάνεια για να ξεκινήσετε.	Η ρομποτική σκούπα γέρνει κατά την εκκίνηση. Μετακινήστε τη ρομποτική σκούπα σε μια οριζόντια, επίπεδη επιφάνεια και επανεκκινήστε την. Μπορείτε επίσης να επαναφέρετε το επίπεδο της ρομποτικής σκούπας στην εφαρμογή Mi Home/Xiaomi Home και, στη συνέχεια, να την επανεκκινήσετε.
Μεταφέρετε τη ρομποτική σκούπα στον σταθμό για να φορτιστεί.	Η ρομποτική σκούπα δεν μπορεί να επιστρέψει στον σταθμό για να φορτιστεί. Τοποθετήστε τη ρομποτική σκούπα πάνω στον σταθμό φόρτισης και ελέγξτε αν ο σταθμός φόρτισης είναι συνδεδεμένος με το ρεύμα.

Μηνύματα σφάλματος	Πιθανές αιτίες και λύσεις
Βοηθήστε να απομακρυνθούν τα εμπόδια γύρω από τη ρομποτική σκούπα και προσπαθήστε ξανά.	Η ρομποτική σκούπα μπορεί να έχει μαγκώσει ή κολλήσει κάπου. Απομακρύνετε τυχόν εμπόδια γύρω της.
Βεβαιωθείτε ότι ο αισθητήρας απόστασης με λέιζερ δεν είναι μπλοκαρισμένος πριν ξεκινήσετε.	Καθαρίστε τυχόν ξένα αντικείμενα που ενδέχεται να μπλοκάρουν ή να εμποδίζουν τον αισθητήρα απόστασης με λέιζερ. Αν το πρόβλημα παραμένει, μετακινήστε τη ρομποτική σκούπα σε ένα νέο μέρος και επανεκκινήστε τη.
Βεβαιωθείτε ότι ο αισθητήρας απόστασης με λέιζερ δεν είναι μπλοκαρισμένος πριν ξεκινήσετε.	Καθαρίστε τυχόν ξένα αντικείμενα που ενδέχεται να μπλοκάρουν ή να εμποδίζουν τον αισθητήρα απόστασης με λέιζερ. Αν το πρόβλημα παραμένει, μετακινήστε τη ρομποτική σκούπα σε ένα νέο μέρος και επανεκκινήστε τη.
Καθαρίστε τον αισθητήρα κλίσης και μετακινήστε τη ρομποτική σκούπα σε νέα τοποθεσία για να ξεκινήσει.	Ένα τμήμα της ρομποτικής σκούπας ενδέχεται να μην ακουμπάει στο δάπεδο. Τοποθετήστε ξανά τη ρομποτική σκούπα και επανεκκινήστε τη. Αυτό το σφάλμα ενδέχεται επίσης να προκύψει αν δεν είναι καθαρός ο αισθητήρας κλίσης. Σκουπίστε τη βρωμιά από τον αισθητήρα κλίσης.
Απομακρύνετε τυχόν ξένα σώματα από τον αισθητήρα σύγκρουσης.	Ο αισθητήρας σύγκρουσης μπορεί να έχει κολλήσει. Χτυπήστε τον ελαφριά αρκετές φορές, για να απομακρυνθούν τυχόν ξένα σώματα. Αν κάτι πέσει έξω, μετακινήστε τη ρομποτική σκούπα σε ένα διαφορετικό μέρος και επανεκκινήστε τη.

Τεχνικά Χαρακτηριστικά

Ρομποτική σκούπα

Όνομα	Ρομποτική σκούπα καθαριστής
Μοντέλο	B106GL
Ονομαστική τάση	14,8 V \equiv
Ονομαστική ισχύς	45 W
Τάση φόρτισης	20 V \equiv
Διαστάσεις προϊόντος	ϕ 350 × 94,5mm
Χωρητικότητα μπαταρίας	3000 mAh (διαβαθμισμένη χωρητικότητα) 3200 mAh (ονομαστική χωρητικότητα)
Καθαρό βάρος	4,8 kg
Ασύρματη σύνδεση	Wi-Fi IEEE 802.11 b/g/n 2,4 GHz Bluetooth 4.2
Συχνότητα λειτουργίας	2400–2483,5 MHz
Μέγιστη ισχύς εξόδου	<20 dBm

Υπό κανονικές συνθήκες χρήσης, αυτός ο εξοπλισμός θα πρέπει να διατηρείται σε τέτοια θέση ώστε να υπάρχει απόσταση διαχωρισμού τουλάχιστον 20 cm μεταξύ της κεραίας και του σώματος του χρήστη.

Σταθμός φόρτισης

Μοντέλο	CDZB106GL
Ονομαστική είσοδος	20 V \equiv 1,2 A
Ονομαστική έξοδος	20 V \equiv 1,2 A
Διαστάσεις προϊόντος	152 × 74,6 × 99,5 mm

Προσαρμογέας ρεύματος

Κατασκευαστής	Zhongshan Baolijin Electronic Co., Ltd.
Μοντέλο	BLJ24W200120P-V
Είσοδος	100–240 V~ 50/60 Hz 0,6 A
Έξοδος	20,0 V \equiv 1,2 A 24,0 W
Μέση ενεργή απόδοση	86,2%
Απόδοση με χαμηλό φορτίο (10%)	81,5%
Κατανάλωση ισχύος χωρίς φορτίο	0,10 W

Πληροφορίες συμμόρφωσης με τις κανονιστικές ρυθμίσεις

Δήλωση συμμόρφωσης με την οδηγία της ΕΕ



Δια του παρόντος, η Χiaomi Communications Co., Ltd. δηλώνει ότι ο ραδιοεξοπλισμός του τύπου B106GL συμμορφώνεται με την Οδηγία 2014/53/ΕΕ. Το πλήρες κείμενο της δήλωσης συμμόρφωσης ΕΕ είναι διαθέσιμο στην ακόλουθη διαδικτυακή διεύθυνση: <http://www.mi.com/global/service/support/declaration.html>

Πληροφορίες σχετικά με την απόρριψη και την ανακύκλωση ΑΗΗΕ



Όλα τα προϊόντα που φέρουν αυτό το σύμβολο αποτελούν απόβλητα ηλεκτρικού και ηλεκτρονικού εξοπλισμού (ΑΗΗΕ, σύμφωνα με την οδηγία 2012/19/ΕΕ) τα οποία δεν θα πρέπει να αναμειγνύονται με μη διαχωρισμένα οικιακά απόβλητα. Αντίθετα, για την προστασία του περιβάλλοντος και της ανθρώπινης υγείας, θα πρέπει να παραδίδετε τα απόβλητα εξοπλισμού αυτού του τύπου σε ένα καθορισμένο από τις κυβερνητικές ή τοπικές αρχές σημείο συλλογής για την ανακύκλωση των αποβλήτων ηλεκτρικού και ηλεκτρονικού εξοπλισμού. Η σωστή απόρριψη και ανακύκλωση θα συμβάλει στην αποφυγή πιθανών αρνητικών επιπτώσεων στο περιβάλλον και στην ανθρώπινη υγεία. Για περισσότερες πληροφορίες σχετικά με τη θέση τέτοιων σημείων συλλογής, καθώς και σχετικά με τους όρους και τις προϋποθέσεις χρήσης τους, επικοινωνήστε με τον υπεύθυνο εγκατάστασης ή με τις τοπικές αρχές.

ΣΗΜΕΙΩΣΗ ΕΓΓΥΗΣΗΣ

Η ΠΑΡΟΥΣΑ ΕΓΓΥΗΣΗ ΣΑΣ ΠΑΡΑΧΩΡΕΙ ΣΥΓΚΕΚΡΙΜΕΝΑ ΔΙΚΑΙΩΜΑΤΑ, ΕΝΩ ΕΝΔΕΧΕΤΑΙ ΝΑ ΕΧΕΤΕ ΚΑΙ ΑΛΛΑ ΔΙΚΑΙΩΜΑΤΑ ΠΟΥ ΠΡΟΒΛΕΠΟΝΤΑΙ ΑΠΟ ΤΟΥΣ ΝΟΜΟΥΣ ΤΗΣ ΧΩΡΑΣ, ΤΗΣ ΕΠΑΡΧΙΑΣ Ή ΤΗΣ ΠΟΛΙΤΕΙΑΣ ΣΑΣ. ΜΑΛΙΣΤΑ, ΣΕ ΟΡΙΣΜΕΝΕΣ ΧΩΡΕΣ, ΕΠΑΡΧΙΕΣ Ή ΠΟΛΙΤΕΙΕΣ, ΤΟ ΚΑΤΑΝΑΛΩΤΙΚΟ ΔΙΚΑΙΟ ΕΝΔΕΧΕΤΑΙ ΝΑ ΕΠΙΒΑΛΛΕΙ ΜΙΑ ΠΕΡΙΟΔΟ ΕΛΑΧΙΣΤΗΣ ΕΓΓΥΗΣΗΣ. ΕΚΤΟΣ ΑΝ ΕΠΙΤΡΕΠΕΤΑΙ ΒΑΣΕΙ ΝΟΜΟΥ, Η ΧΙΑΟΜΙ ΔΕΝ ΕΞΑΙΡΕΙ, ΠΕΡΙΟΡΙΖΕΙ Ή ΑΝΑΣΤΕΛΛΕΙ ΑΛΛΑ ΔΙΚΑΙΩΜΑΤΑ ΠΟΥ ΕΝΔΕΧΟΜΕΝΩΣ ΚΑΤΕΧΕΤΕ. ΓΙΑ ΤΗΝ ΠΛΗΡΗ ΚΑΤΑΝΟΗΣΗ ΤΩΝ ΔΙΚΑΙΩΜΑΤΩΝ ΣΑΣ, ΣΑΣ ΠΡΟΤΡΕΠΟΥΜΕ ΝΑ ΑΝΑΤΡΕΞΕΤΕ ΣΤΟΥΣ ΝΟΜΟΥΣ ΤΗΣ ΧΩΡΑΣ, ΤΗΣ ΕΠΑΡΧΙΑΣ Ή ΤΗΣ ΠΟΛΙΤΕΙΑΣ ΣΑΣ.

1. ΠΕΡΙΟΡΙΣΜΕΝΗ ΕΓΓΥΗΣΗ ΠΡΟΪΟΝΤΟΣ

Η ΧΙΑΟΜΙ εγγυάται ότι, κατά τη διάρκεια της εγγύησης, τα Προϊόντα δεν θα παρουσιάσουν ελαττώματα σε υλικά και κατασκευή υπό κανονικές συνθήκες χρήσης και μετά από χρήση που γίνεται σύμφωνα με το αντίστοιχο εγχειρίδιο χρήσης Προϊόντος.

Η διάρκεια ισχύος και οι προϋποθέσεις που σχετίζονται με τις νόμιμες εγγυήσεις διέπονται από τους αντίστοιχους τοπικούς νόμους. Για περισσότερες πληροφορίες σχετικά με τις παροχές εγγύησης καταναλωτή, ανατρέξτε στον επίσημο ιστότοπο της Χiaomi <https://www.mi.com/global/support/warranty>

Η Χiaomi εγγυάται στον αρχικό αγοραστή ότι το Προϊόν Χiaomi δεν θα παρουσιάσει ελαττώματα σε υλικά και κατασκευή υπό κανονικές συνθήκες χρήσης, κατά τη διάρκεια της περιόδου που αναφέρεται παραπάνω. Η Χiaomi δεν εγγυάται ότι η λειτουργία του Προϊόντος θα είναι αδιάλειπτη ή χωρίς σφάλματα. Η Χiaomi δεν είναι υπεύθυνη για βλάβες που προκύπτουν από τη μη συμμόρφωση με τις οδηγίες που αφορούν τη χρήση του Προϊόντος.

2. ΜΕΤΡΑ ΑΠΟΚΑΤΑΣΤΑΣΗΣ

Αν εντοπιστεί κάποιο ελάττωμα υλικού και η Χiaomi παραλάβει ένα έγκυρο αίτημα αξίωσης εντός της Περιόδου Εγγύησης, τότε η Χiaomi (1) θα επισκευάσει το προϊόν χωρίς καμία οικονομική επιβάρυνση, (2) θα

αντικαταστήσει το προϊόν ή (3) θα επιστρέψει το χρηματικό αντίτιμο του Προϊόντος, εξαιρουμένων των εξόδων αποστολής.

3. ΠΩΣ ΝΑ ΑΠΟΚΤΗΣΕΤΕ ΤΗΝ ΥΠΗΡΕΣΙΑ ΕΓΓΥΗΣΗΣ

Για να αποκτήσετε την υπηρεσία εγγύησης, πρέπει να παραδώσετε το Προϊόν στην αρχική συσκευασία του ή σε παρόμοια συσκευασία που παρέχει ίδιο βαθμό προστασίας του Προϊόντος, στη διεύθυνση που καθορίζεται από την Χίαομί. Εκτός εάν απαγορεύεται από το εφαρμοστέο δίκαιο, η Χίαομί ενδέχεται να απαιτήσει από εσάς να παρουσιάσετε απόδειξη αγοράς ή/και να συμμορφωθείτε με τις απαιτήσεις εγγραφής προκειμένου να λάβετε την υπηρεσία εγγύησης.

4. ΕΞΑΙΡΕΣΕΙΣ ΚΑΙ ΠΕΡΙΟΡΙΣΜΟΙ

Εκτός εάν άλλως ορίζεται από την Χίαομί, η παρούσα Περιορισμένη Εγγύηση ισχύει μόνο για το Προϊόν που κατασκευάζεται από ή για την Χίαομί και μπορεί να ταυτοποιηθεί από τα εμπορικά σήματα, την εμπορική επωνυμία ή το λογότυπο «Χίαομί» ή «Mi».

Η Περιορισμένη Εγγύηση δεν ισχύει για τυχόν (α) ζημιές που έχουν προκύψει λόγω ανωτέρας βίας ή θεομηνιών, π.χ. κεραυνόπληξιων, ανεμοστρόβιλων, πλημμυρών, πυρκαγιών, σεισμών ή άλλων εξωγενών αιτιών, (β) αμέλεια, (γ) εμπορική χρήση, (δ) μεταβολές ή τροποποιήσεις σε οτιδήποτε μέρος του Προϊόντος, (ε) ζημιές που έχουν προκληθεί από χρήση με προϊόντα τρίτων κατασκευαστών και όχι της Χίαομί, (στ) ζημιές που έχουν προκληθεί λόγω ατυχήματος, κατάχρησης ή κακής χρήσης, (ζ) ζημιές που έχουν προκληθεί λόγω λειτουργίας του Προϊόντος για χρήσεις πέραν των επιτρεπόμενων ή προβλεπόμενων χρήσεων που περιγράφονται από την Χίαομί ή σε συνδυασμό με ακατάλληλη τάση ή τροφοδοσία ή (η) ζημιές που έχουν προκληθεί λόγω εργασιών σέρβις (συμπεριλαμβανομένων των αναβαθμίσεων και των επεκτάσεων) οι οποίες εκτελέστηκαν από άτομο που δεν είναι εκπρόσωπος της Χίαομί.

Αποτελεί δική σας ευθύνη η δημιουργία αντιγράφων ασφαλείας για τυχόν δεδομένα, λογισμικό ή άλλα υλικά που έχετε ενδεχομένως φυλάξει ή διατηρήσει σε συνάρτηση με το προϊόν. Τα δεδομένα, το λογισμικό ή άλλα υλικά που περιλαμβάνονται στον εξοπλισμό ενδέχεται να χαθούν ή να αναδιαμορφωθούν κατά τη διάρκεια της διαδικασίας σέρβις. Η Χίαομί δεν φέρει καμία ευθύνη για τέτοιες ζημιές ή απώλειες.

Ουδείς μεταπωλητής, αντιπρόσωπος ή υπάλληλος της Χίαομί δεν είναι εξουσιοδοτημένος για την εκτέλεση οποιασδήποτε τροποποίησης, επέκτασης ή προσθήκης στην παρούσα Περιορισμένη Εγγύηση. Αν οποιοσδήποτε όρος κριθεί παράνομος ή μη εκτελεστός, δεν θίγεται ή επηρεάζεται η νομιμότητα ή η εκτελεστότητα των υπόλοιπων όρων. Εκτός εάν απαγορεύεται από τους νόμους ή έχει δοθεί διαφορετική υπόσχεση από την Χίαομί, οι υπηρεσίες μετά την πώληση περιορίζονται στη χώρα ή την περιοχή της αρχικής αγοράς.

Τα προϊόντα που δεν είχαν εισαχθεί νομίμως ή/και κατασκευαστεί νομίμως από την Χίαομί ή/και αποκτηθεί νομίμως από την Χίαομί ή κάποιον επίσημο πωλητή της Χίαομί δεν καλύπτονται από τις παρούσες εγγυήσεις. Σύμφωνα με το εφαρμοστέο δίκαιο, ενδέχεται να επωφεληίστε από εγγυήσεις του μη επίσημο εμπόρου λιανικής πώλησης που πούλησε το προϊόν. Κατά συνέπεια, η Χίαομί σας προτρέπει να επικουρήσετε με τον έμπορο λιανικής πώλησης από τον οποίο αγοράσατε το προϊόν.

Οι παρούσες εγγυήσεις δεν ισχύουν στο Χονγκ Κονγκ και την Ταϊβάν.

5. ΣΙΩΠΗΡΕΣ ΕΓΓΥΗΣΕΙΣ

Εκτός εάν απαγορεύεται από το εφαρμοστέο δίκαιο, όλες οι σιωπηρές εγγυήσεις (συμπεριλαμβανομένων των εγγυήσεων περί εμπορευσιμότητας και καταλληλότητας για συγκεκριμένο σκοπό) θα διαθεθούν περιορισμένη διάρκεια έως τη μέγιστη διάρκεια της παρούσας περιορισμένης εγγύησης. Σε ορισμένες δικαιοδοσίες δεν επιτρέπονται οι περιορισμοί στη διάρκεια μιας σιωπηρής εγγύησης, συνεπώς, ο ανωτέρω περιορισμός δεν θα εφαρμόζεται σε αυτές τις περιπτώσεις.

6. ΠΕΡΙΟΡΙΣΜΟΣ ΖΗΜΙΑΣ

Εκτός εάν απαγορεύεται από το εφαρμοστέο δίκαιο, η Χίαομί δεν θα είναι υπεύθυνη για ζημιές που προκλήθηκαν από ατυχήματα, έμμεσες, ειδικές ή αποθετικές ζημιές, συμπεριλαμβανομένων ενδεικτικά της απώλειας κερδών, εσόδων ή δεδομένων, των ζημιών που προκύπτουν από την παραβίαση ρητής ή σιωπηρής εγγύησης ή προϋπόθεσης ή οποιασδήποτε άλλης νομικής θεωρίας, ακόμη και αν η Χίαομί είναι ενήμερη για την πιθανότητα τέτοιων ζημιών. Σε ορισμένες δικαιοδοσίες δεν επιτρέπεται η εξαίρεση ή ο περιορισμός των ειδικών, έμμεσων ή αποθετικών ζημιών,

συνεπώς, ο ανωτέρω περιορισμός ή η εξαίρεση ενδέχεται να μην ισχύει στην περίπτωσή σας.

7. ΕΠΙΚΟΙΝΩΝΙΑ ΜΕ ΤΗΝ ΧΙΑΟΜΙ

Για τους πελάτες, επισκεφτείτε τον ιστότοπο:

<https://www.mi.com/global/support/warranty>

Ο υπεύθυνος επικοινωνίας για τις υπηρεσίες μετά την πώληση ενδέχεται να είναι οποιοδήποτε άτομο του εξουσιοδοτημένου δικτύου σέρβις της Χίαομί, οποιοσδήποτε εκ των εξουσιοδοτημένων διανομέων της Χίαομί ή ο τελικός πωλητής που πουλά τα προϊόντα σε εσάς. Σε περίπτωση τυχόν αμφιβολιών, επικοινωνήστε με το εκάστοτε άτομο που έχει υποδειχθεί από την Χίαομί.

Instrucțiuni privind siguranța

Citiți cu atenție acest manual înainte de utilizare și păstrați-l pentru referințe ulterioare.

Acest produs este destinat curățării podelelor doar în mediul rezidențial. Nu îl utilizați în aer liber, pe alte suprafețe decât podele sau în medii comerciale sau industriale.

Restricții de utilizare

- Acest aparat poate fi utilizat de copii cu vârsta de peste 8 ani și de persoane cu capacități fizice, senzoriale sau mentale reduse sau cu lipsă de experiență și cunoștințe, dacă sunt supravegheați sau au primit instrucțiuni privind utilizarea aparatului într-un mod sigur și dacă înțeleg pericolele implicate. Copiii nu trebuie să se joace cu acest aparat. Operațiunile de curățare și întreținere ale aparatului nu trebuie efectuate de copii fără supraveghere.
- Aparatul trebuie utilizat numai împreună cu unitatea sursă de alimentare furnizată împreună cu aparatul.
- Acest aparat conține baterii care pot fi înlocuite numai de către persoane calificate.
- Nu lăsați peria de curățare la îndemâna copiilor.
- Țineți părul, hainele largi, degetele și toate părțile corpului la distanță de deschideri și părți în mișcare.

- Nu folosiți aspiratorul robotic pentru a curăța substanțe care ard.
- Nu ridicați aspiratorul robotic de capacul radarului cu laser.
- Asigurați-vă că aspiratorul robotic este oprit și adaptorul de alimentare este deconectat înainte de curățare sau de întreținere.
- Acest aspirator robotic este destinat numai curățării podelelor dintr-un mediu casnic. Nu-l utilizați într-un spațiu exterior, cum ar fi pe un balcon deschis sau pe o suprafață care nu este o podea ca de exemplu o canapea sau într-un cadru comercial sau industrial.
- Nu utilizați aspiratorul robotic într-o zonă suspendată deasupra nivelului solului, cum ar fi un pod, un balcon deschis sau pe partea superioară a mobilierului, cu excepția cazului în care există o barieră de protecție.
- Nu utilizați aspiratorul robotic la o temperatură ambientă peste 35°C sau sub 0°C ori pe o podea cu lichide sau substanțe lipicioase.
- Ridicați cablurile de pe podea înainte de a folosi aspiratorul robotic pentru a preveni tragerea acestora în timpul curățării.
- Ridicați de pe podea orice articole fragile sau libere, cum ar fi vase sau pungii de plastic, pentru a preveni obstrucționarea aspiratorului robotic sau lovirea lor de către acesta și provocarea de daune.
- Nu așezați copii, animale de companie sau obiecte pe aspiratorul robotic în timp ce

acesta este staționar sau în mișcare.

- Nu folosiți funcția mop pe covor.
- Nu permiteți aspiratorului robotic să ridice obiecte dure sau ascuțite, cum ar fi materiale de construcție, sticlă sau cuie.
- Nu pulverizați lichide în aspiratorul robot. Asigurați-vă că este bine uscat compartimentul pentru praf cu rezervor de apă 2-în-1 înainte de reinstalare.
- Nu așezați aspiratorul robot în poziție răsturnată. Carcasa radarului laser nu ar trebui să atingă niciodată solul.
- Senzorul laser din acest produs îndeplinește Standardul IEC 60825-1: 2014 pentru Clasa 1 de produse laser. Vă rugăm evitați contactul direct cu ochii în timpul folosirii.
- Utilizați acest produs numai conform instrucțiunilor din manualul de utilizare. Utilizatorii sunt răspunzători pentru orice pierdere sau daună rezultată din utilizarea necorespunzătoare a acestui produs.
- Pentru manualul în format electronic detaliat, accesați www.mi.com/global/service/userguide

Baterii și încărcare

- **AVERTIZARE:** Nu folosiți baterii sau suporturi de încărcare de la terți.

- AVERTIZARE: Folosiți doar unitatea de alimentare furnizată împreună cu acest aparat.
- AVERTIZARE: În scopul reîncărcării bateriei, utilizați exclusiv unitatea de alimentare detașabilă furnizată împreună cu acest aparat.
- Utilizați numai cu unitatea de alimentare <BLJ24W200120P-V>.
- Nu încercați să dezamblați, să reparați sau să modificați singur bateria sau suportul de încărcare.
- Deconectați aspiratorul robot de la alimentare imediat dacă există scurgeri baterie. Dacă intrați în contact fizic cu o substanță care se scurge din baterie, clătiți zona de contact cu multă apă și solicitați de îndată asistență medicală.
- Nu expuneți aparatul sau bateria la temperaturi excesive.
- Fiți atenți la riscurile terminalelor aparatului operat cu baterie sau la bateria să fie scurt-circuitată de obiecte de metal.
- Nu amplasați suportul de încărcare lângă o sursă de căldură.
- Nu utilizați cârpe ude sau mâinile ude pentru a șterge sau a curăța contactele pentru încărcare ale suportului.
- Dacă aspiratorul robotic nu va fi folosit pentru o perioadă îndelungată, încărcați-l complet, apoi opriți-l și depozitați-l într-un loc răcoros și uscat. Reîncărcați aspiratorul robotic cel puțin o dată la 3 luni pentru a evita descărcarea excesivă a bateriei.

- Pachetul cu baterii litiu-ion conține substanțe periculoase pentru mediu. Înainte de a arunca aspiratorul robotic, scoateți, mai întâi, pachetul cu baterii, apoi aruncați-l sau reciclați-l în conformitate cu legislația și reglementările locale ale țării sau regiunii în care îl folosiți.
- Bateria trebuie îndepărtată de la aparat înainte ca să fie casată.
- Aparatul trebuie deconectat de la rețeaua de alimentare atunci când scoateți bateria.
- Bateria trebuie aruncată în siguranță.
- Când scoateți bateriile din acest produs, este recomandat să le descărcați complet și să vă asigurați că produsul este deconectat de la sursa de alimentare.
 - 1). Scoateți șurubul de pe partea inferioară, apoi scoateți capacul.
 - 2). Deconectați conectorul bateriei, apoi scoateți-o. Nu deteriorați carcasa bateriei pentru a evita riscul de accidentare.
 - 3). Predați bateriile la o organizație de reciclare profesională.

Prezentare generală a produsului

Conținutul ambalajului

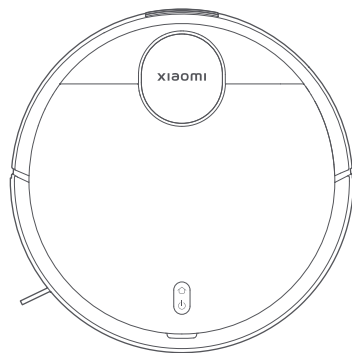

Aspirator robotic



Perie de curățare
(Vizibil atunci când
carcasa este deschisă)



Perie
(Pre—instalată pe aspiratorul
robotic)

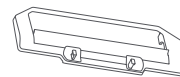

Capac perie
(Pre—instalată pe
aspiratorul robotic)



Perie laterală

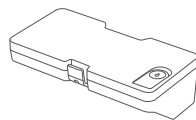

Compartiment pentru praf
cu rezervor de apă 2—în—1
(Pentru modul Aspirare și
ștergere cu mop-ul)

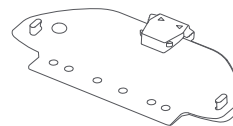

Suport pentru lavetă mop

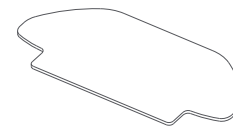

Lavetă mop
(Pre—instalată pe
suportul lavetei mop—ului)

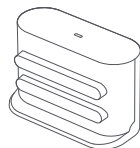

Suport de încărcare



Adaptor de alimentare



Manual de utilizare

Notă: Ilustrațiile ale produsului, accesoriilor și interfeței cu utilizatorul din manualul de utilizare sunt doar cu titlu de referință. Produsul și funcțiile reale pot varia datorită îmbunătățirilor aduse produsului.

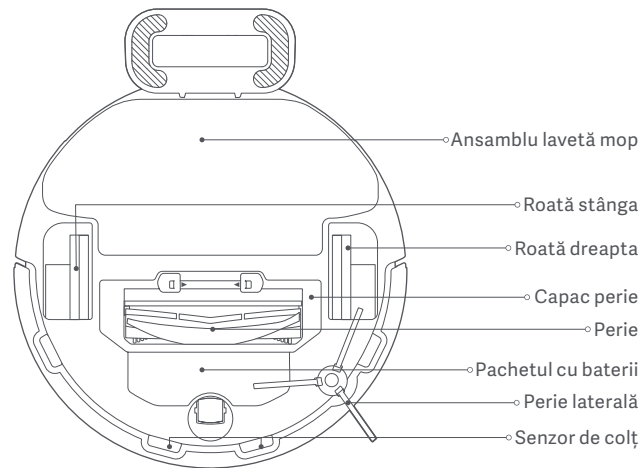
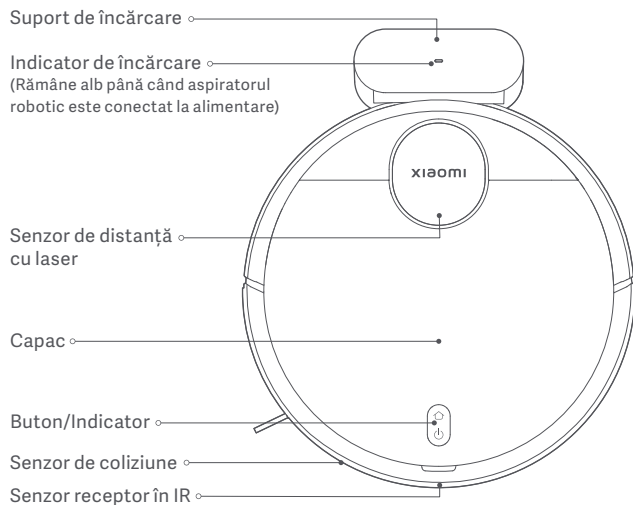

- Apăsați pentru a reveni la încărcare sau pentru a opri andocarea
- Apăsați butonul și țineți-l apăsat timp de 3 secunde pentru a porni sau a opri
Apăsați acest buton pentru a porni sau a pune în pauză curățarea

Descrieri indicator status

Alb	Funcționează normal
Aprindere intermitentă lentă (alb)	La încărcare
Aprindere intermitentă (alb)	Revenire la încărcare/Firmware se actualizează

Galben	Wi-Fi deconectat
Aprindere galben intermitent	Eroare
Oprit	Oprire/În repaus

Înainte de utilizare

1. Îndepărtarea benzilor de protecție.

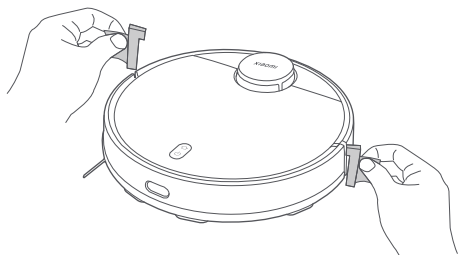

2. Instalarea periei laterale.

Îndepărtați peria laterală, și instalați-o pe poziție așa cum este indicat în figură. Peria laterală este montată corespunzător când auziți un clic.

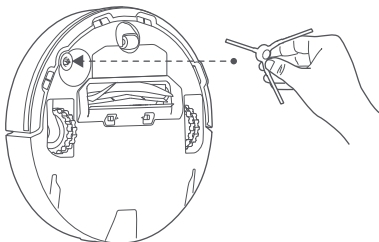

3. Îndepărtați pelicula de protecție de la suportul de încărcare și poziționați suportul de încărcare sprijinit de perete. Conectați alimentarea.

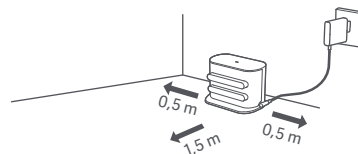

ATENȚIONĂRI:

- Nu amplasați suportul de încărcare într-o zonă expusă luminii directe a soarelui.
- Asigurați-vă că nu sunt obiecte poziționate la 0,5m lateral din partea stângă sau partea dreaptă și la 1,5m de partea frontală a suportului de încărcare.

4. Încărcați aspiratorul robotic.

Poziționați aspiratorul robotic pe suportul de încărcare pentru încărcare.

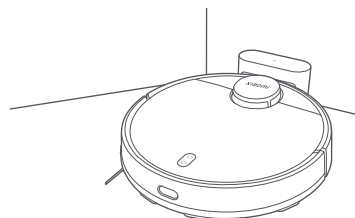

Note:

- Este recomandată încărcarea completă a aspiratorului robotic înainte de prima folosire pentru a menține o performanță optimă a bateriei și a maximiza durata de viață a bateriei.
- Aspiratorul robotic pornește automat când se află pe suportul de încărcare și nu poate fi oprit în timpul încărcării.

Se conectează cu Aplicația Mi Home/Xiaomi Home

Acest produs funcționează cu aplicația Mi Home/Xiaomi Home*. Utilizați aplicația Mi Home/Xiaomi Home pentru a controla dispozitivul și pentru a interacționa cu alte dispozitive inteligente pentru casă.

Scanați codul QR pentru a descărca și a instala aplicația. Veți fi direcționat către pagina de configurare a conexiunii dacă aplicația a fost deja instalată. Sau căutați „Mi Home/Xiaomi Home” în magazinul de aplicații pentru a o descărca și a o instala.



D5AB82B5



Deschideți aplicația Mi Home/Xiaomi Home, atingeți „+” din partea dreapta-sus, apoi urmați instrucțiunile pentru a adăuga dispozitive.

* Aplicația se numește Xiaomi Home în Europa (cu excepția Rusiei). Numele aplicației afișate pe dispozitiv este implicit.



Note:

- Este posibil ca versiunea aplicației să fi fost actualizată, urmați instrucțiunile în funcție de versiunea curentă a aplicației.
- În cazul în care codul QR al aspiratorului robotic nu poate fi scanat, puteți căuta numele acestuia pentru a-l adăuga.
- Când conectați aspiratorul robotic la aplicația Mi Home/Xiaomi Home folosind un dispozitiv iOS, urmați instrucțiunile din aplicație pentru a vă conecta la hotspotul „xiaomi-vacuum-b106bk_mibtxxx” al aspiratorului robotic.

Resetarea conexiunii Wi-Fi

În timp ce aspiratorul robotic este pornit, apăsați și țineți apăsat butoanele  și  pentru șapte secunde. Wi-Fi este resetat cu succes atunci când auziți o comandă vocală.

Resetarea sistemului

Apăsați și mențineți apăsat butonul  pentru cinci secunde până când auziți un „beep” după care apăsați și mențineți apăsat butonul  pentru cinci secunde până când auziți o comandă vocală. Aspiratorul robotic se repornește, și setările precum programare curățenie și Wi-Fi sunt restaurate implicit la cele din fabrică.

Problemă uzuală

Aspiratorul robotic nu se poate conecta la Wi-Fi.

Posibile cauze și soluții

- Verificați dacă parola Wi-Fi este corectă.
- Aspiratorul robotic nu are suport pentru frecvență bandă rețea 5 GHz. Vă rugăm folosiți rețea 2,4 GHz.
- Semnalul Wi-Fi este slab. Asigurați-vă că aspiratorul robotic este în zona de acoperire Wi-Fi cu semnal puternic.
- Este ceva în neregula la conexiunea Wi-Fi. Resetați conexiunea Wi-Fi și descărcați cea mai recentă versiune a aplicației Mi Home/Xiaomi Home, apoi încercați să vă reconectați.

Aspiratorul robotic nu se poate conecta la rețeaua „xiaomi-vacuum-b106bk_mibtxxx” din aplicația Mi Home/Xiaomi Home.

Asigurați-vă că aspiratorul robotic este în zona de acoperire Wi-Fi cu semnal puternic, după care resetați Wi-Fi a aspiratorului robotic și reconectați-vă la rețea.

Mod de utilizare

Începeți Aspirarea și Ștergerea

1. Scoateți compartimentul 2 în 1 pentru praf și rezervorul cu apă, deschideți dopul, umpleți cu apă curată, și fixați din nou dopul. Instalați compartimentul 2 în 1 pentru praf și rezervorul cu apă pe aspiratorul robotic în direcția indicată în figură, și asigurați-vă că clema este bine prinsă.

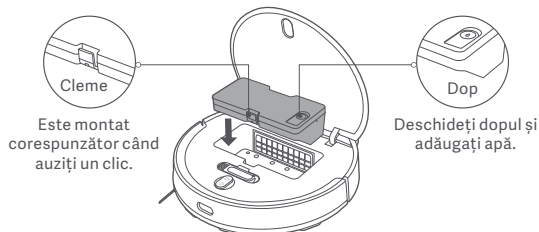

ATENȚIONĂRI:

- Scoate-ți compartimentul 2 în 1 pentru praf și rezervorul cu apă înainte de a adăuga apă. Nu adăugați lichide cum ar fi apă caldă, detergent, sau dezinfectant pentru a preveni defecțiunea aspiratorului robotic.
- Datorită testării produsului, compartimentul pentru praf cu rezervor de apă praf 2-in-1 poate avea pete de apă, ceea ce este normal.

2. Înainte de folosirea funcției de aspirare și ștergere, înmuiați laveta mop-ului și stoarceți-o după care poziționați-o pe suportul lavetei mop-ului. Glisați suportul lavetei mop orizontal de-a lungul aspiratorului robotic în direcția indicată în figură până când face clic dacă este pe poziție.

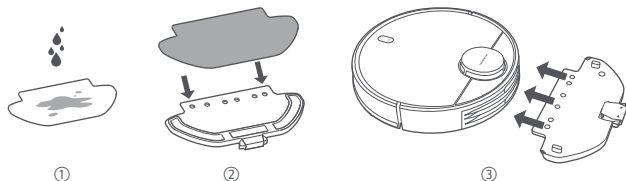

3. Apăsați butonul  pentru a începe aspirarea și ștergerea.

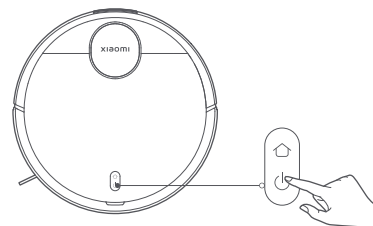

ATENȚIONĂRI:

- Scoateți compartimentul pentru praf cu rezervor de apă 2-in-1 și turnați apa rămasă în timp util după finalizarea unei sarcini de ștergere. Apoi curățați și uscați laveta mopului pentru a preveni apariția unor mirosuri neplăcute și formarea mușgaiului.
- Atunci când aspiratorul robotic funcționează, vă rugăm să setați pereți virtuali sau zone restricționate pentru zonele cu covor din casa dvs. pentru a evita aspiratorul robotic să se agațe în covor.

Dacă doar funcția de aspirare este necesară, vă rugăm să îndepărtați suportul lavetei mopului.

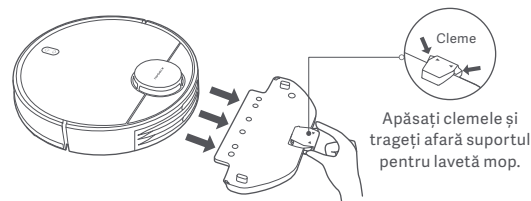

Punerea în pauză

Atunci când aspiratorul robotic funcționează, apăsați orice buton pentru pauză.



Apăsați butonul  pentru a relua curățarea.

Notă: Aspiratorul robotic va intra în modul repaus după ce a fost în pauză sau în așteptare pentru cinci minute. Apăsați orice buton pentru a-l porni.

Adăugare Apă sau Curățare a Lavetei Mopului

Atunci când aspiratorul robotic funcționează, puneți-l pe pauză prima dată după care îndepărtați compartimentul pentru praf cu rezervor de apă 2-în-1 pentru a adăuga apă sau a curăța laveta mopului. După care reinstalați compartimentul 2 în 1 pentru praf și rezervor cu apă butonul  pentru a relua sarcina.

Conectarea la suport și încărcarea

Atunci când aspiratorul robotic funcționează, apăsați butonul  pentru a pune pe pauză sarcina, și apăsați butonul  din nou pentru a trimite aspiratorul robotic să se întoarcă la suportul de încărcare. Atunci când aspiratorul robotic este în modul de așteptare și nu este conectat la suportul de încărcare, apăsați butonul  pentru a trimite aspiratorul robotic să se întoarcă la suportul de încărcare. Atunci când sarcina este efectuată sau nivelul bateriei este scăzut, aspiratorul robotic se va întoarce automat la suportul pentru încărcare.

Mod DND

În modul nu deranjați (DND), aspiratorul robotic nu reia curățenia, efectuează programare de curățenie sau comenzi vocale, și indicatorul se oprește după un minut de încărcare. Modul DND poate fi activat sau dezactivat din aplicație.

Notă: Vă rugăm să vă referiți la aplicație pentru mai multe caracteristici, incluzând Curățarea Acolo, Reluare Curățenia, Programare Curățenie, și Pereți Virtuali.

Note:

- Atunci când folosiți pentru prima dată aspiratorul robotic, vă rugăm să urmați instrucțiunile din aplicație pentru a finaliza crearea rapidă a hărții. Pentru a asigura cartografierea corectă, este recomandat să urmăriți aspiratorul robotic și să îndepărtați obstacolele din calea lui atunci când crează harta. Asigurați-vă că aspiratorul robotic începe de la stația de încărcare.
- Dacă aspiratorul robotic se împotmolește sau zgârie suprafața mobilei în unele zone, se pot seta zonele de restricție din aplicație pentru a preveni ca aspiratorul robotic să intre în acele zone.

Îngrijire și întreținere

Compartiment pentru praf cu rezervor de apă 2-în-1 și filtru

1. Scoateți compartimentul pentru praf cu rezervor de apă 2-în-1 și scoateți filtrul.

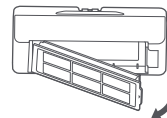

2. Îndepărtați orice resturi și curățați compartimentul pentru praf cu rezervor de apă 2-în-1 cu peria de curățare.



ATENȚIONĂRI:

- Nu spălați sau uscați compartimentul pentru praf cu rezervor de apă 2-în-1.
- Curățați regulat compartimentul pentru praf cu rezervor de apă 2-în-1 pentru a împiedica acumularea mizeriei. Aceasta va ajuta pentru a menține o performanță optimă.

3. Curățați filtrul cu peria de curățare.

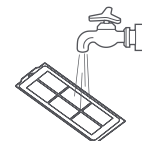
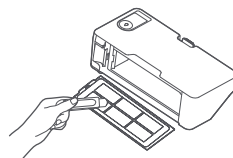

Notă: Filtrul poate fi spălat cu apă. Asigurați-vă că este complet uscat înainte de reinstalare. Spălarea frecventă nu este recomandată.

Lavetă mop

Scoateți laveta mop de pe suportul lavetă mop. Spălați-o și lăsați-o să se usce.

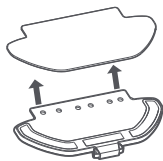

Senzor de colț

Se recomandă să curățați senzorii de colț la fiecare trei luni folosind o cârpă moale.

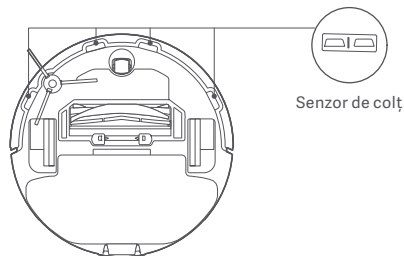

Perie și Perie Laterală

1. Scoateți peria laterală.
2. Apăsați și țineți apăsată clemele pentru a îndepărta capacul periei, apoi scoateți peria și scoateți lagărul periei.
3. Folosiți peria de curățare pentru a curăța peria.

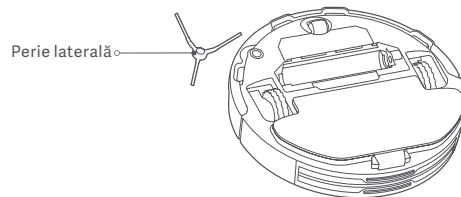
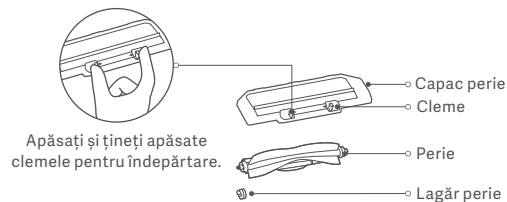

Curățarea periei

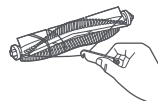

Tăiați părul

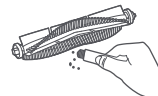

Îndepărtarea murdăriei și a resturilor

Componentă	Frecvența mentenanței	Frecvența de înlocuire
Perie laterală	La fiecare două săptămâni	La fiecare 3-6 luni
Perie	Săptămânal	La fiecare 6-12 luni
Filtru	Săptămânal	La fiecare 3-6 luni
Capac perie	/	La fiecare 3-6 luni (sau la uzură)
Lavetă mop	După fiecare utilizare	La fiecare 3-6 luni (sau la uzură)

Notă: Vă rugăm să vă referiți la tabel pentru înlocuire accesorii pentru a asigura efectul optim de curățare.

Problemă uzuală

Problemă	Posibile cauze și soluții
Aspiratorul robotic nu se pornește.	Nivelul de încărcare a bateriei este redus. Reîncărcați complet aspiratorul robotic, după care încercați din nou. Temperatura ambiantă este prea scăzută (sub 0°C) sau prea ridicată (peste 35°C).
Aspiratorul robotic nu pornește curățarea.	Nivelul de încărcare a bateriei este redus. Reîncărcați complet aspiratorul robotic, după care încercați din nou.
Aspiratorul robotic nu reia curățarea.	Asigurați-vă că aspiratorul robotic nu este în modul DND, care îl împiedică să reia curățarea. Aspiratorul robotic nu reia curățarea atunci când revine manual la suport de încărcare sau este poziționat pe suportul de încărcare.

Problemă	Posibile cauze și soluții
Aspiratorul robotic nu revine la suportul de încărcare.	Există prea multe obstacole în jurul suportului de încărcare. Plasați suportul de încărcare într-o zonă mai deschisă. Aspiratorul robotic este prea departe de suportul de încărcare. Mutați aspiratorul robotic mai aproape de suportul de încărcare și încercați din nou.
Aspiratorul robotic nu se încarcă.	Asigurați-vă că există suficient spațiu deschis în jurul suportului de încărcare și contactele sale de încărcare nu conțin praf și alte reziduuri. Temperatura ambiantă este prea scăzută (sub 0°C) sau prea ridicată (peste 35°C).
Aspiratorul robotic are un comportament anormal.	Oprii aspiratorul robotic, apoi reporniți-l.
Aspiratorul robotic nu efectuează curățenie programată.	Asigurați-vă că aspiratorul robotic este conectat la rețea, altfel nu se poate sincroniza și nu poate efectua curățările programate. Asigurați-vă că aspiratorul robotic nu este setat pe modul DND. Modul DND va preveni aspiratorul robotic să efectueze curățenie programată.
Aspiratorul robotic se deconectează de la rețea.	Asigurați-vă că aspiratorul robotic este conectat la rețea și rămâne în permanență în raza de acoperire Wi-Fi.
Aspiratorul robotic scoate sunete ciudate în timp ce face curățenie.	Este posibil să fie prins un obiect străin în perie, în peria laterală sau în roata din stânga/dreapta. Oprii aspiratorul robotic și îndepărtați toate reziduurile.

Problemă	Posibile cauze și soluții
Aspiratorul robotic nu mai curăță eficient sau lasă praf în urma sa.	Compartimentul pentru praf cu rezervor de apă 2-în-1 este plin. Curățați-l. Filtrul este blocat, curățați-l. Este posibil să fi fost prins un obiect străin în perie. Curățați peria.

Depanare

Atunci când aspiratorul robotic întâmpină o problemă, poate reda o comandă vocală. Vă rugăm să vă referiți la informațiile de mai jos pentru rezolva problema corespunzătoare.

Mesaj de eroare	Posibile cauze și soluții
Asigurați-vă că este bine instalat compartimentul pentru praf cu rezervor de apă 2-în-1.	Asigurați-vă că este bine instalat compartimentul pentru praf cu rezervor de apă 2-în-1.
Asigurați-vă că este instalată laveta mopului.	Asigurați-vă că suportul lavetei mopului și laveta mopului sunt bine instalate.
Mutați aspiratorul robotic pe o suprafață orizontală pentru a-l porni.	Aspiratorul robotic este înclinat la pornire. Mutați aspiratorul robotic pe o suprafață orizontală plană și reporniți-l. De asemenea, puteți reseta nivelul aspiratorului robotic în aplicația Mi Home/Xiaomi Home, apoi reporniți-l.

Mesaj de eroare	Posibile cauze și soluții
Reduceți aspiratorul robotic pe suport pentru încărcare.	Aspiratorul robotic nu se poate întoarce la suport pentru a se încărca. Poziționați aspiratorul robotic pe suportul de încărcare și verificați dacă suportul de încărcare este conectat la alimentare.
Încercați să îndepărtați obstacolele din jurul aspiratorului robotic și încercați din nou.	Este posibil ca aspiratorul robotic să fie prins sau blocat. Îndepărtați orice obstacole din jurul său.
Asigurați-vă că senzorul de distanță cu laser nu este blocat înainte de pornire.	Luați orice obiecte care pot bloca sau obstrucționa senzorul laser de distanță. Dacă problema încă există, mutați aspiratorul robotic pe un nou loc și reporniți-l.
Ștergeți senzorul de colț și mutați aspiratorul robotic în alt loc pentru a-l porni.	O parte a aspiratorului robotic nu este pe sol. Re-poziționați aspiratorul robotic și reporniți-l. Această eroare poate apărea și dacă senzorul de colț este murdar. Ștergeți praful de pe senzorul de colț.
Îndepărtați orice obiect străin de lângă senzorul de coliziune.	Este posibil ca senzorul de coliziune să fie blocat. Loviți-l ușor de câteva ori pentru a îndepărta orice obiecte străine. Dacă nu cade nimic, mutați aspiratorul robotic în alt loc și reactivați-l.

Specificații

Aspirator robotic

Nume	Aspirator robotic de curățare
Model	B106GL
Tensiune nominală	14,8 V \approx
Putere nominală	45 W
Tensiunea de încărcare	20 V \approx
Dimensiuni articol	ϕ 350 × 94,5 mm
Capacitate baterie	3000 mAh (capacitate evaluată) 3200 mAh (capacitate nominală)
Greutate netă	4,8 kg
Conectivitate wireless	Wi-Fi IEEE 802.11 b/g/n 2,4 GHz Bluetooth 4.2
Frecvență de operare	2400 - 2483,5 MHz
Putere maximă de ieșire	<20 dBm

În condiții normale de utilizare, acest echipament trebuie așezat cu o distanță de cel puțin 20 cm între antenă și corpul utilizatorului.

Suport de încărcare

Model	CDZB106GL
Intrare nominală	20 V \approx 1,2 A
Ieșire nominală	20 V \approx 1,2 A
Dimensiuni articol	152 × 74,6 × 99,5 mm

Adaptor de alimentare

Producător	Zhongshan Baolijin Electronic Co., Ltd.
Model	BLJ24W200120P-V
Intrare	100–240 V~ 50/60 Hz 0,6 A
Ieșire	20,0 V \approx 1,2 A 24,0 W
Eficiență activă medie	86,2%
Eficiență la sarcină redusă (10%)	81,5%
Consum de energie fără sarcină	0,10 W

Informații de conformitate cu reglementările

Declarație de conformitate UE



Prin prezenta, Xiaomi Communications Co., Ltd. declară că echipamentul radio tip B106GL este conform cu Directiva 2014/53/UE. Textul complet al declarației de conformitate UE este disponibil la următoarea adresă internet:
<http://www.mi.com/global/service/support/declaration.html>

Informații privind reciclarea și eliminarea DEEE



Toate produsele care poartă acest simbol reprezintă deșeuri de echipamente electrice și electronice (DEEE, conform Directivei 2012/19/UE), care nu trebuie amestecate cu deșeuri menajere nesortate. În schimb, trebuie să protejați sănătatea umană și mediul înconjurător prin predarea deșeurilor de echipamente la un punct de colectare desemnat pentru reciclarea deșeurilor de echipamente electrice și electronice, autorizat de către autoritățile guvernamentale sau locale. Casarea și reciclarea corecte contribuie la evitarea potențialelor consecințe negative asupra mediului înconjurător și a sănătății umane. Contactați instalatorul sau autoritățile locale pentru mai multe informații despre localizarea punctelor de colectare, precum și despre clauzele și condițiile acestora.

NOTIFICARE PRIVIND GARANȚIA

ACEASTĂ GARANȚIE VĂ ACORDĂ ANUMITE DREPTURI, DAR ESTE POSIBIL SĂ AVEȚI ȘI ALTE DREPTURI, CONFORM LEGILOR DIN ȚARA, PROVINCIA SAU STATUL DVS. ÎNTR-ADEVĂR, ÎN UNELE ȚĂRI, PROVINCII SAU STATE, LEGEA PRIVIND PROTECȚIA CONSUMATORULUI ESTE POSIBIL SĂ IMPUNĂ O PERIOADĂ MINIMĂ DE GARANȚIE. CU EXCEPȚIA CAZURILOR ÎN CARE LEGISLAȚIA PERMITE, XIAOMI NU EXCLUDE, NU LIMITEAZĂ ȘI NU SUSPENDĂ NICIUN DREPT PE CARE ESTE POSIBIL SĂ-L AVEȚI. PENTRU A ÎNȚELEGE COMPLET DREPTURILE PE CARE LE AVEȚI, VĂ INVITĂM SĂ CONSULTAȚI LEGISLAȚIA DIN ȚARA PROVINCIA SAU STATUL DVS.

1. GARANȚIE LIMITATĂ PENTRU PRODUS

XIAOMI garantează că Produsele nu au defecte materiale și de manoperă în condiții de utilizare normale și când sunt utilizate în conformitate cu manualul Produsului respectiv, în timpul Perioadei de garanție.

Durata și condițiile care privesc respectivele garanții sunt prevăzute în legislația locală aferentă. Pentru mai multe informații despre avantajele legate de garanție pentru consumatori, consultați site-ul web oficial al Xiaomi
<https://www.mi.com/global/support/warranty>

Xiaomi garantează cumpărătorului original că Produsul său Xiaomi nu prezintă defecte materiale sau de manoperă în condițiile unei utilizări normale în perioada menționată mai sus.

Xiaomi nu garantează că funcționarea Produsului va fi fără întreruperi sau erori. Xiaomi nu deține responsabilitatea pentru daunele cauzate de nerespectarea instrucțiunilor aferente utilizării Produsului.

2. REMEDII

Dacă se descoperă un defect hardware și o solicitare validă este primită de Xiaomi pe parcursul Perioadei de garanție, Xiaomi fie (1) va repara gratuit produsul, fie (2) va înlocui produsul, fie (3) va restitui suma achitată pentru Produs, mai puțin eventualele costuri de transport.

3. CUM SĂ OBTINEȚI SERVICE ÎN PERIOADA DE GARANȚIE

Pentru a obține servicii de garanție, trebuie să livrați Produsul în ambalajul

original sau într-un ambalaj echivalent, oferind un nivel de protecție egal Produsului, la adresa specificată de Xiaomi. Cu excepția situațiilor interzise de legislația aplicabilă, Xiaomi vă poate solicita să prezentați probe sau dovada de cumpărare și/sau să respectați cerințele de înregistrare înainte de a primi serviciul de garanție.

4. EXCLUDERI ȘI LIMITĂRI

Cu excepția cazurilor în care Xiaomi stipulează altminteri, această Garanție limitată se aplică numai Produsului fabricat de către sau pentru Xiaomi și care poate fi identificat prin mărcile comerciale, denumirea comercială sau prin sigla „Xiaomi” sau „Mi”.

Garanția limitată nu se aplică în cazurile de (a) deteriorări rezultate din dezastru naturale sau forță divină, de exemplu: fulgere, tornade, inundații, incendii, cutremure sau alte cauze externe; (b) neglijență; (c) utilizare comercială; (d) alterări sau modificări la orice componentă a Produsului; (e) defecțiuni provocate de utilizarea împreună cu produse ce nu aparțin Xiaomi; (f) defecțiuni cauzate de accident, abuz sau utilizare incorectă; (g) defecțiuni cauzate de operarea Produsului în afara scenariilor de utilizare permise sau intenționate, descrise de către Xiaomi, sau la tensiuni sau cu surse de alimentare incorecte sau (h) defecțiuni cauzate de operațiuni de service (inclusiv upgrade-uri și extensii) realizate de alte persoane decât reprezentanții ai Xiaomi.

Copierea de rezervă a tuturor datelor, produselor software sau a altor materiale pe care este posibil să le fi stocat sau păstrat pe produs este responsabilitatea dvs. Este foarte posibil ca datele, software-ul sau alte materiale din echipament să se piardă sau să fie reformatate în cursul procedurilor de service, iar Xiaomi nu este responsabil pentru deteriorarea sau pierderea lor.

Niciun distribuitor, agent sau angajat Xiaomi nu este autorizat să efectueze nicio modificare, extensie sau adăugire la această Garanție limitată. Dacă orice condiție din acest document este considerată ilegală sau neaplicabilă, legalitatea sau aplicabilitatea celorlalte condiții nu va fi afectată sau modificată. Cu excepția cazurilor în care legislația interzice sau Xiaomi a promis altminteri, serviciile post-vânzări vor fi limitate la țara sau regiunea în care s-a efectuat achiziția inițială.

Produsele care nu au fost importate și/sau nu au fost produse de Xiaomi cu respectarea legislației și/sau care nu au fost achiziționate legal de la Xiaomi sau

de la un distribuitor oficial al Xiaomi nu sunt acoperite de aceste garanții. Conform legislației în vigoare, este posibil să beneficiați de garanții de la distribuitorul neoficial care v-a vândut produsul. Prin urmare, Xiaomi vă invită să contactați distribuitorul de la care ați achiziționat produsul.

Prezențele garanții nu se aplică în Hong Kong și în Taiwan.

5. GARANȚII IMPLICITE

Cu excepția situațiilor în care acest lucru este interzis de legislația în vigoare, toate garanțiile implicite (inclusiv garanțiile legate de mercantabilitate și adecvarea pentru un anumit scop) vor avea o durată limitată, cel mult egală cu durata maximă a acestei garanții limitate. Unele jurisdicții nu permit limitări pentru durata unei garanții implicite, astfel că limitarea de mai sus nu se va aplica în aceste cazuri.

6. LIMITAREA DAUNELOR

Cu excepția situațiilor în care acest lucru este interzis de legislația în vigoare, Xiaomi nu este răspunzătoare pentru niciun fel de daună cauzată de accidente, indirectă, specială sau prin consecuție, inclusiv, fără a se limita la, daune rezultate din încălcarea garanției exprese sau implicite, chiar și când Xiaomi a fost informată de posibilitatea apariției unor astfel de daune. Unele jurisdicții nu permit excluderea sau limitarea daunelor speciale, indirecte sau prin consecuție, astfel că este posibil ca limitarea sau excluderea de mai sus să nu se aplice în cazul dvs.

7. CONTACTE XIAOMI

Pentru clienți, vizitați site-ul web: <https://www.mi.com/global/support/warranty>
Persoana de contact pentru activități de service post-vânzări poate fi orice persoană din rețeaua de service autorizat a Xiaomi, distribuitori autorizați ai Xiaomi sau distribuitorul final care v-a vândut produsele. Dacă aveți nelămuriri, contactați persoana relevantă, așa cum este ea identificată de către Xiaomi.

Säkerhetsinstruktioner

Läs igenom användarmanualen noggrant innan användning och bevara den för framtida användning.

Denna produkt är endast avsedd för golvrengöring i hemmiljö. Använd den inte utomhus, på ytor som inte är golv eller i kommersiella eller industriella miljöer.

Användarrestriktioner

- Den här apparaten kan användas av barn som är åtta år eller äldre och personer med fysiska, sensoriska eller mentala funktionsnedsättningar eller bristande erfarenhet och kunskap, om de är under tillsyn eller har fått instruktioner om hur apparaten ska användas på ett säkert sätt och är införstådda med riskerna. Barn får inte leka med apparaten. Rengöring och underhåll får inte utföras av barn, såvida de inte är äldre än 8 år och under tillsyn.
- Apparaten ska endast användas med den medföljande strömförsörjningsenheten.
- Apparaten innehåller batterier som endast får bytas av experter.
- Håll rengöringsborsten utom räckhåll för barn.
- Ha inte hår, löst sittande kläder, fingrar och delar av kroppen i närheten av öppningar och rörliga delar.
- Använd inte robotdammsugaren för att plocka upp brinnande ämnen.

- Lyft inte robotdammsugaren i laserradarns lucka.
- Se till att robotdammsugaren är avstängd och att nätadaptern är urkopplad innan du rengör eller utför underhåll.
- Denna robotdammsugare är enbart avsedd att rengöra golv i en hemmiljö. Använd inte utomhus på en öppen balkong eller på någon annan typ av yta som en soffa eller i en kommersiell eller industrimiljö.
- Använd inte robotdammsugaren på en plats upphöjd över marken, som ett loft, öppen balkong eller ovanpå möbler såvida det inte finns ett skyddsräcke.
- Använd inte robotdammsugaren i en omgivande temperatur över 35 °C eller under 0 °C eller på ett golv med vätskor eller klubbiga ämnen.
- Ta upp eventuella kablar från golvet innan du använder robotdammsugaren för att förhindra att den drar runt dem under rengöringen.
- Ta upp ömtåliga eller lösa föremål från golvet, exempelvis vaser eller plastpåsar, för att inte robotdammsugaren ska hindras eller att den ska köra på dem och orsaka skada.
- Placera inte barn, husdjur eller föremål ovanpå robotdammsugaren, oavsett om den är stillastående eller rör sig.
- Använd inte mopplingsfunktionen på mattan.
- Låt inte robotdammsugaren samla upp hårda eller vassa föremål som byggnadsmaterial, glas eller spikar.

- Spraya inte in vätska i robotdammsugaren. Se till att 2-i-1 dammbehållaren med vattentank är ordentligt torr innan den återinstalleras.
- Placera inte robotdammsugaren upp och ner. Laserradarhuset bör aldrig vidröra marken.
- Lasersensorn i den här produkten uppfyller IEC 60825-1: 2014-standarden för klass 1-laserprodukter. Undvik direkt ögonkontakt med den under användning.
- Använd produkten enbart i enlighet med anvisningarna i användarhandbok. Användare är ansvariga för förlust eller skada som uppstår på grund av felaktig användning av denna produkt.
- För en detaljerad e-manual, gå till www.mi.com/global/service/userguide

Batterier och laddning

- **WARNING:** Använd inte något batteri eller någon laddningsstationen från tredje part.
- **WARNING:** Använd endast den försörjningsenhet som medföljer denna apparat.
- **WARNING:** Vid laddning av batteriet, använd endast den löstagbara försörjningsenheten som medföljer denna apparat.
- Använd endast med <BLJ24W200120P-V> försörjningsenhet.
- Försök inte ta isär, reparera eller modifiera batteriet eller laddningsstationen på egen hand.

- Koppla omedelbart bort robotdammsugaren från strömmen om batteriet läcker. Om du kommer i fysisk kontakt med något ämne som kan läcka ut ur batteriet, skölj kontaktområdet med mycket vatten och uppsök omedelbart läkare.
- Utsätt inte apparaten eller batteriet för höga temperaturer.
- Var uppmärksam på risken för att polerna på den batteridrivna apparaten eller batteriet kortsluts av metallföremål.
- Placera inte laddningsstationen nära en värmekälla.
- Använd inte en våt trasa eller våta händer för att torka eller rengöra stationens laddningskontakter.
- Om robotdammsugaren inte kommer att användas under en längre tid, ladda den helt, stäng sedan av den och förvara den på en sval, torr plats. Ladda robotdammsugaren minst en gång var tredje månad för att undvika att batteriet laddas ur för mycket.
- Litiumjonbatteripaketet innehåller ämnen som är skadliga för miljön. Innan du kasserar robotdammsugaren ska du först ta bort batteripaketet och sedan kasta det eller återvinna det i enlighet med lokala lagar och regler i det land eller den region det används i.
- Batteriet måste tas ur apparaten innan det skrotas.
- Apparaten måste kopplas ifrån strömkällan när batteriet ska tas ur.

- Batteriet ska kasseras på ett säkert sätt.
- När du tar bort batterierna från produkten är det lämpligt att köra slut på batterierna och se till att din produkt är fränkopplad från strömmen.
 - 1). Ta bort skruven på botten och ta sedan bort locket.
 - 2). Koppla ur batterikontakten och ta sedan ut batterierna. Skada inte batterifacket för att undvika risk för personskador.
 - 3). Lämna in batterierna till en professionell återvinningsorganisation.

Produktöversikt

Förpackningens innehåll

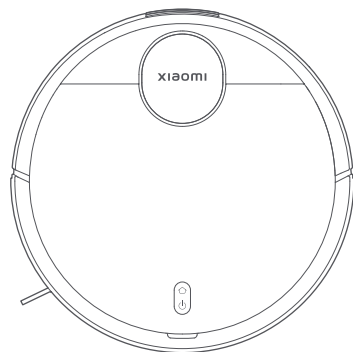

Robotdammsugare



Rengöringsborste
(Syns när locket är öppet)



Borste
(Förinstallerad på
robotdammsugaren)

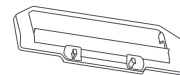

Borstskydd
(Förinstallerad på
robotdammsugaren)



Sidoborste

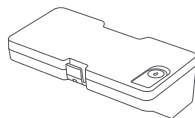

2-i-1 dammbehållare med
vattentank
(för dammsugs- och moppläge)

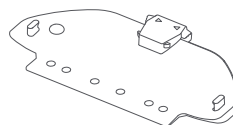

Hållare för moppdyna

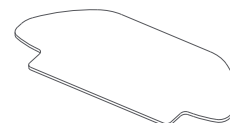

Moppdyna
(Förinstallerad på
moppdynans hållare)

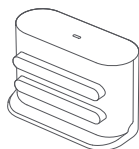

Laddningsstation



Nätadapter



Användarhandbok

Anteckning: Illustrationerna av produkten, tillbehören och användargränssnittet i användarmanualen är endast avsedda som referens. Den faktiska produkten och dess funktioner kan variera på grund av produktförbättringar.

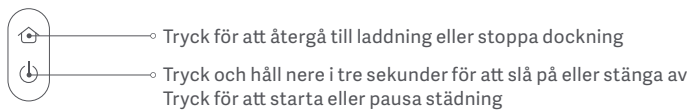
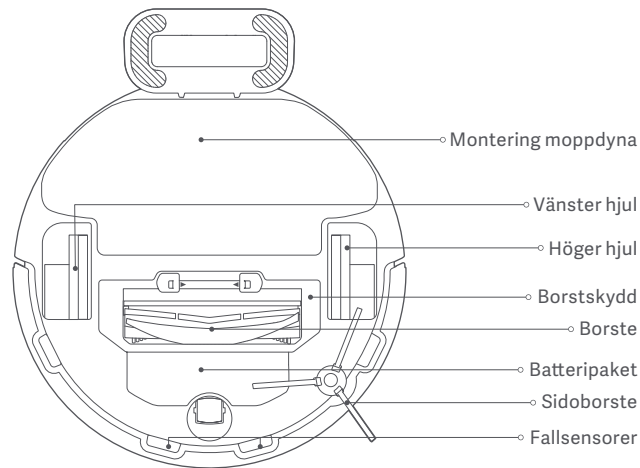
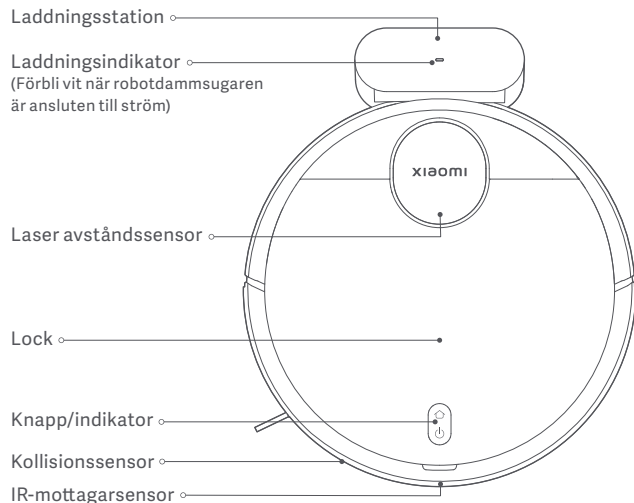

Statusbeskrivningar Indikator

Vit	Arbetar normalt
Långsamt blinkande vitt	Under laddning
Blinkande vit	Återgår till laddning/Firmware uppdateras

Gul	Wifi frånkopplad
Blinkande gul	Fel
Av	Avstängd/I vila

Innan användning

1. Ta bort skyddsremssorna.

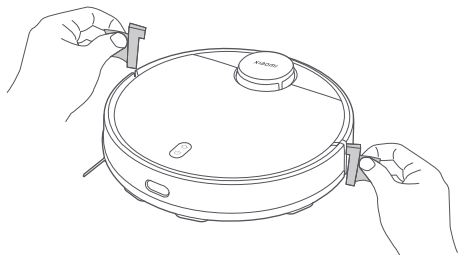

2. Montera sidborsten.

Ta ut sidborsten och installera den på den position som visas i figuren. Sidborsten är korrekt installerad när du hör ett klick.

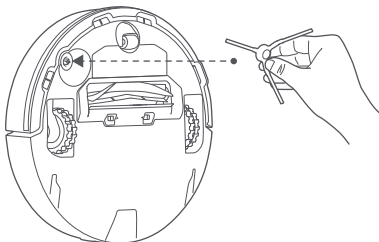

3. Ta bort skyddsfilmerna från laddningsstationen och placera laddningsstationen mot en vägg. Anslut till strömförsörjningen.

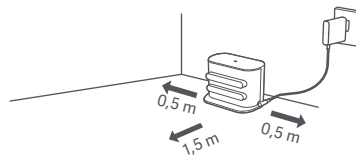

VARNINGAR:

- Placera inte laddningsstationen på en plats med direkt solljus.
- Se till att inga föremål placeras inom 0,5 m på vänster och höger sida och inom 1,5 m framför laddningsstationen.

4. Ladda robotdammsugaren.

Placera robotdammsugaren på laddningsstationen för att laddas.

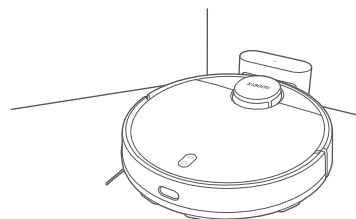

Anteckningar:

- Det rekommenderas att du laddar robotdammsugaren helt innan du använder den första gången för att bibehålla dess optimala batteriprestanda och maximera batteritiden.
- Robotdammsugaren startar automatiskt när den är på laddningsstationen, och kan inte stängas av medan den laddar.

Ansluta med Mi Home-/Xiaomi Home-appen

Denna produkt fungerar med Mi Home-/Xiaomi Home-appen*. Använd Mi Home-/Xiaomi Home-appen för att styra din enhet och interagera med andra smarta hemenheter.

Skanna QR-koden för att ladda ned och installera appen. Du kommer att skickas till anslutningsinställningssida om appen redan finns installerad. Eller sök efter "Mi Home/Xiaomi Home" i app store för att ladda ned och installera den den.



D5A882B5



Öppna Mi Home-/Xiaomi Home-appen, tryck på "+" i det övre högre hörnet och följ sedan anvisningarna för att lägga till din enhet.

* Denna app kallas Xiaomi Home-appen i Europa (förutom Ryssland). Namnet på appen som visas i din enhet bör användas som standard.



Anteckningar:

- Versionen av appen kan ha uppdaterats. Följ instruktionerna baserat på den aktuella appversionen.
- Om det inte går att skanna robotdammsugarens QR-kod, kan du söka upp namnet och lägga till det.
- När du ansluter robotdammsugaren till appen Mi Home/Xiaomi Home med en iOS-enhet följer du anvisningarna i appen för att ansluta till robotdammsugarens hotspot "xiaomi-vacuum-b106bk_mibtxxxx".

Återställa wifi

Medan robotdammsugaren är på, tryck och håll ned knapparna  och  i sju sekunder. Wifi har återställts när du hör en röstupmaning.

Återställa systemet

Tryck och håll ned knappen  i fem sekunder tills du hör ett "pip", och tryck sedan på och håll nere knappen  i fem sekunder igen tills du hör röstmeddelandet. Robotdammsugaren startar sedan om och inställningar som schemalagd rengöring och wifi återställs till fabriksinställningarna.

Vanliga problem

Robotdammsugaren kan inte ansluta till wifi.

Möjliga orsaker och lösningar

- Kontrollera om wifi-lösenordet är korrekt.
- Robotdammsugaren stöder inte nätverkets frekvensband på 5 GHz. Använd ett 2,4 GHz-nätverk.
- Wifi-signalen är svag. Se till att robotdammsugaren är inom wifi-täckningen med en stark signal.
- Det är något fel med wifi-anslutningen. Återställ wifi och ladda ner den senaste versionen av appen Mi Home/Xiaomi Home, försök sedan ansluta igen.

Robotdammsugaren kan inte ansluta till nätverket "xiaomi-vacuum-b106bk_mibt xxxx" i appen Mi Home/Xiaomi Home.

Se till att robotdammsugaren är inom wifi-täckningen med en stark signal, återställ sedan robotdammsugarens wifi och anslut till nätverket igen.

Så använder du

Börja dammsuga och moppa

1. Ta ut 2-i-1-dammfacket med vattentank, öppna kontakten, fyll i rent vatten och sätt sedan tillbaka kontakten. Montera 2-i-1-dammfacket med vattentank på robotdammsugaren i den riktning som anges i figuren och se till att klämman är ordentligt fastspänd.

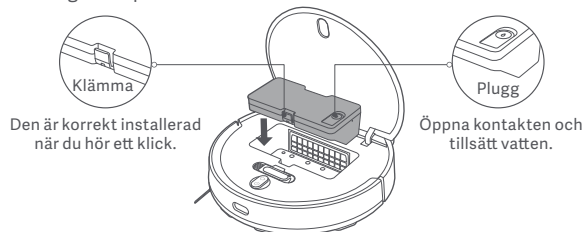

VARNINGAR:

- Ta bort 2-i-1 dammbehållaren med vattentank innan du fyller på vatten. Tillsätt inte vätskor som varmt vatten, rengöringsmedel eller desinfektionsmedel för att förhindra att robotdammsugaren skadas.
- På grund av produktionstestning kan 2-i-1 dammbehållaren med vattentank ha vattenfläckar, vilket är normalt.

2. Innan du använder dammsugnings- och moppfunktionen, fukta moppyndan och vrid ur den och installera den sedan på moppyndans hållare. Skjut mopphållaren längs robotdammsugarens botten horisontellt i den riktning som anges i figuren tills den klickar på plats.

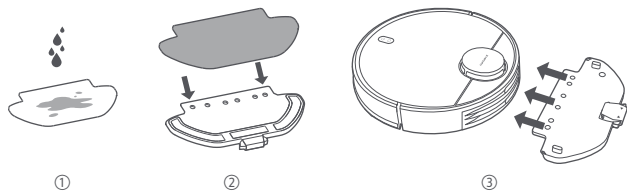

3. Tryck på knappen  för att starta dammsugning och moppling.

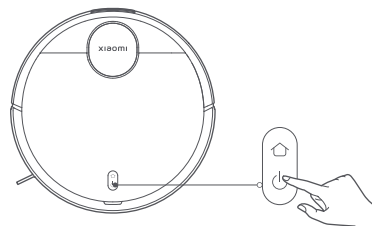

VARNINGAR:

- Ta bort 2-i-1 dammbehållaren med vattentank och håll ut överblivet vatten efter att en mopplingsuppgift har slutförts. Rengör och torka sedan moppyndan för att förhindra lukt och mögel.
- När robotdammsugaren är i gång, sätt upp virtuella väggar eller begränsade mattbelagda områden i ditt hem för att undvika att robotdammsugaren trasslar in sig i mattan.

Om endast dammsugning behövs, ta bort moppynehållaren.

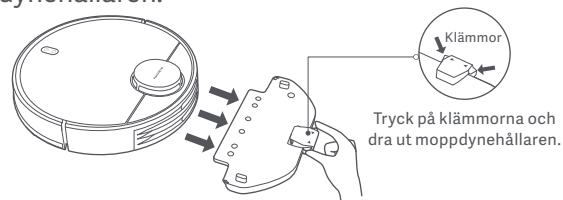

Skötsel och underhåll

Pausa



När robotdammsugaren är i gång, tryck på valfri knapp för att pausa. Tryck på knappen  för att återuppta städningen.

Anteckning: Robotdammsugaren går in i viloläge efter att ha varit pausad eller standby i fem minuter. Tryck på valfri knapp för att väcka den.

Tillsätta vatten eller rengöring av moppdynan

När robotdammsugaren arbetar, pausa den först och ta sedan bort 2-i-1 dammbehållaren med vattentank för att fylla på vatten eller rengöra moppdynan. Sätt sedan tillbaka 2-i-1 dammbehållaren med vattentank och tryck på knappen  för att återuppta uppgiften.

Dockning och laddning

När robotdammsugaren arbetar, tryck på knappen  för att pausa uppgiften och tryck på knappen  igen för att skicka robotdammsugaren tillbaka till stationen för att laddas. När robotdammsugaren är i vänteläge och inte är ansluten till laddningsstationen, tryck på knappen  för att skicka robotdammsugaren tillbaka till stationen för att laddas. När en uppgift är klar eller batterinivån är för låg kommer robotdammsugaren automatiskt att återgå till stationen för att laddas.

DND-läge

I läget stör ej (DND) återupptar robotdammsugaren inte rengöring, utför schemalagda städningar eller spelar upp röstmeddelanden och indikatorn släcks efter en minuts laddning. DND-läget kan aktiveras eller inaktiveras i appen.

Anteckning: Se appen för fler funktioner, inklusive Städa där, Återuppta städning, Schemalagd städning och Virtuella väggar.

Anteckningar:

- När du använder robotdammsugaren för första gången, följ anvisningarna i appen för att slutföra snabbt skapande av kartor. För att säkerställa korrekt kartläggning rekommenderas att man följer robotdammsugaren och tar bort eventuella hinder på marken när kartan skapas. Se till att robotdammsugaren startar från laddningsdockan.
- Om robotdammsugaren kan fastna eller repa ytan på möblerna i vissa områden kan du ställa in begränsade områden i appen för att förhindra att robotdammsugaren kommer in i dessa områden.

2-i-1 dammbehållare med vattentank och filter

1. Ta bort 2-i-1 dammbehållaren med vattentank och ta bort filtret.

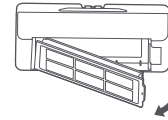

2. Ta bort eventuellt skräp och rengör 2-i-1 dammbehållaren med vattentank med rengöringsborsten.

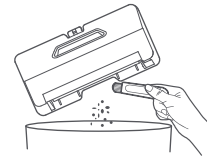

VARNINGAR:

- Skölj inte eller blötlägg 2-i-1 dammbehållaren med vattentank.
- Rengör regelbundet 2-i-1 dammbehållaren med vattentank för att förhindra att smuts ansamlas. Detta hjälper till att upprätthålla optimal prestanda.

3. Gör rent filtret med rengöringsborsten.

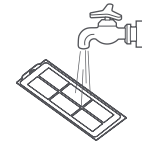
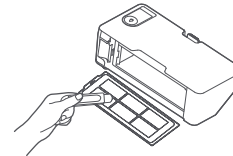

Anteckning: Filtret kan sköljas med vatten. Se till att det är helt torrt innan du installerar det igen. Frekventa sköljningar rekommenderas inte.

Moppdyna

Ta bort moppdynan från moppdynans hållare. Tvätta den och låt den lufttorka.

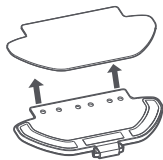

Stupsensor

Du rekommenderas att rengöra fallsensorn en gång var tredje månad med en mjuk trasa.

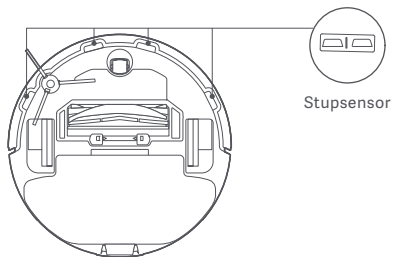

Borste och sidoborste

1. Avlägsna sidoborsten.
2. Tryck på och håll in klämmorna för att ta bort borstskyddet, ta sedan bort borsten och dra ut borstlagret.
3. Använd rengöringsborsten för att rengöra.

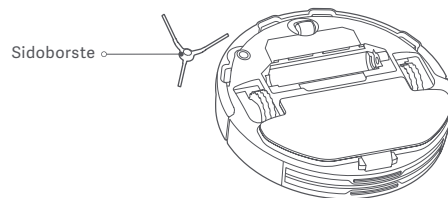
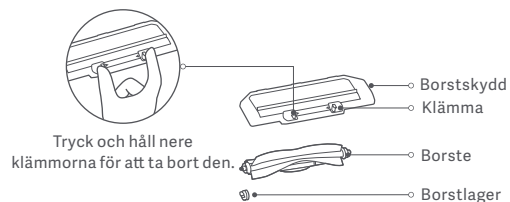

Rengöring av borsten

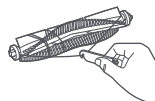

Klipp håret

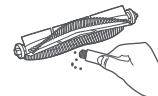

Ta bort smuts och skräp

Komponenter	Underhållsfrekvens	Utbytesfrekvens
Sidoborste	Varannan vecka	Var 3–6 månad
Borste	Varje vecka	Var 6–12 månad
Filter	Varje vecka	Var 3–6 månad
Borstskydd	/	Var 3–6 månad (eller vid användning)
Moppdyna	Efter varje användning	Var 3–6 månad (eller vid användning)

Anteckning: Se tabellen för byte av tillbehör för att säkerställa optimal rengöringseffekt.

Vanliga problem

Problem	Möjliga orsaker och lösningar
Robotdammsugaren startar inte.	Batterinivån är låg. Ladda robotdammsugaren helt och försök sedan igen. Den omgivande temperaturen är för låg (under 0 °C) eller för hög (över 35 °C).
Robotdammsugaren börjar inte städa.	Batterinivån är låg. Ladda robotdammsugaren helt och försök sedan igen.
Robotdammsugaren återupptar inte städningen.	Se till att robotdammsugaren inte är inställd på DND-läge, vilket kommer att förhindra att robotdammsugaren återupptar städningen. Robotdammsugaren återupptar inte städningen när den manuellt återförs till stationen för att laddas eller placeras på laddningsstationen.

Problem	Möjliga orsaker och lösningar
Robotdammsugaren går inte tillbaka till laddningsstationen.	Det finns för många hinder runt laddningsstationen. Placera laddningsstationen på en öppnare plats. Robotdammsugaren är för långt ifrån laddningsstationen. Flytta den närmare laddningsstationen och försök igen.
Robotdammsugaren laddas inte.	Kontrollera att det finns öppen yta runt laddningsstationen och att dess kontakter är fria från damm och annat skräp. Den omgivande temperaturen är för låg (under 0 °C) eller för hög (över 35 °C).
Robotdammsugaren har ett onormalt beteende.	Stäng av robotdammsugaren och starta sedan om den.
Robotdammsugaren utför inte schemalagd städning.	Kontrollera att robotdammsugaren är ansluten till nätverket, i annat fall kan den inte synkronisera tid och utföra schemalagda städningar. Se till att robotdammsugaren inte är inställd på DND-läge. DND-läget förhindrar robotdammsugaren från att utföra schemalagd städning.
Robotdammsugaren fortsätter att gå offline.	Kontrollera att den är ansluten till nätverket och hela tiden blir kvar inom wifi-nätverkets räckvidd.
Robotdammsugaren avger konstiga ljud under städning.	Ett främmande föremål kan ha fastnat i borsten, i sidoborsten eller i det vänstra eller högra hjulet. Stoppa robotdammsugaren och ta bort eventuellt skräp.

Problem	Möjliga orsaker och lösningar
Robotdammsugaren rengör inte längre effektivt eller lämnar damm efter sig.	2-i-1 dammbehållaren med vattentank är full. Töm den. Filtret är blockerat, rengör filtret. Ett främmande föremål har fastnat i borsten. Rengör borsten.

Felsökning

När robotdammsugaren stöter på ett problem kan den spela upp en röstuppmanning. Se informationen nedan för att lösa motsvarande problem.

Felmeddelanden	Möjliga orsaker och lösningar
Se till att 2-i-1 dammbehållaren med vattentank är installerad.	Se till att 2-i-1 dammbehållaren med vattentank är ordentligt installerad.
Se till att moppdynan är installerad.	Se till att moppdynans hållaren och moppdynan är ordentligt installerade.
Flytta robotdammsugaren till ett plant underlag för att starta.	Robotdammsugaren lutar vid start. Flytta robotdammsugaren till en horisontellt plan yta och starta om den. Du kan också återställa nivån på robotdammsugaren i appen Mi Home/Xiaomi Home och sedan starta om den.

Felmeddelanden	Möjliga orsaker och lösningar
Sätt tillbaka robotdammsugaren i laddningsstationen för att ladda.	Robotdammsugaren kan inte gå tillbaka till stationen för att ladda. Placera robotdammsugaren i laddningsstationen och kontrollera om laddningsstationen är ansluten till ström.
Ta bort eventuella hinder runt robotdammsugaren och försök igen.	Robotdammsugaren kan ha fastnat. Rensa bort eventuella hinder runt den.
Kontrollera att laserns avståndssensor inte är blockerad innan du startar.	Ta bort främmande föremål som kan blockera eller blockera laserns avståndssensor. Om problemet kvarstår, flytta robotdammsugaren till en ny plats och starta om den.
Torka rent fallsensorn och flytta robotdammsugaren till en ny plats för att starta.	Delar av robotdammsugaren är ovanför underlaget. Placera om robotdammsugaren och starta om den. Detta fel kan också uppstå om fallsensorn är smutsig. Torka av smutsen från fallsensorn.
Ta bort främmande föremål från kollisionssensorn.	Kollisionssensorn kan ha fastnat. Knacka försiktigt på den flera gånger för att få bort främmande föremål. Om inget faller ut, flytta robotdammsugaren till en annan plats och starta om den.

Specifikationer

Robotdammsugare

Namn	Robotdammsugare
Modell	B106GL
Märkspänning	14,8 V ===
Nominell effekt	45 W
Laddningsspänning	20 V ===
Artikelns dimensioner	φ 350 × 94,5 mm
Batterikapacitet	3000 mAh (märkkapacitet) 3200 mAh (nominell kapacitet)
Nettovikt	4,8 kg
Trådlös anslutning	Wi-Fi IEEE 802.11 b/g/n 2,4 GHz Bluetooth 4.2
Driftfrekvens	2400–2483,5 MHz
Max uteffekt	<20 dBm

Under normala användningsförhållanden ska denna utrustnings antenn hållas på ett avstånd av minst 20 cm från användarens kropp.

Laddningsstation

Modell	CDZB106GL
Nominell ingång	20 V === 1,2 A
Nominell utgång	20 V === 1,2 A
Artikelns dimensioner	152 × 74,6 × 99,5 mm

Nätadapter

Tillverkare	Zhongshan Baolijin Electronic Co., Ltd.
Modell	BLJ24W200120P-V
Indata	100–240 V~ 50/60 Hz 0,6 A
Utdata	20,0 V === 1,2 A 24,0 W
Genomsnittlig verkningsgrad i aktivt läge	86,2 %
Verkningsgrad vid låg last (10 %)	81,5 %
Elförbrukning vid ingen belastning	0,10 W

Information om regelefterlevnad

EU-försäkran om överensstämmelse



Härmed intygar Xiaomi Communications Co., Ltd. att radioutrustningstypen B106GL överensstämmer med direktivet 2014/53/EU. Den fullständiga texten till EU-försäkran om överensstämmelse finns på följande Internetadress: <http://www.mi.com/global/service/support/declaration.html>

Information om avyttring och återvinning av elektroniskt avfall



Alla produkter märkta med den här symbolen är el- och elektronikprodukter (WEEE i enlighet med direktivet 2012/19/EU) och får inte avyttras tillsammans med osorterat hushållsavfall. Du bör istället skydda människors hälsa och miljön genom att lämna in ditt el- och elektronikavfall till de samlingsstationer för återvinning av el- och elektronikutrustning som tillhandahålls av statliga eller lokala myndigheter. Korrekt avyttring och återvinning bidrar till att minska negativa konsekvenser för miljön och människors hälsa. Kontakta installatören eller de lokala myndigheterna för mer information om dessa samlingsplatser och vilka villkor som gäller.

GARANTIMEDDELANDE

DEN HÄR GARANTIN GER DIG SPECIFIKA RÄTTIGHETER, OCH DU KAN HA ANDRA RÄTTIGHETER I ENLIGHET MED LAGARNA I DITT LAND, PROVINS ELLER STAT. I VISSA LÄNDER, PROVINSER ELLER STATER KAN KONSUMENTLAGAR KRÄVA EN MINSTA GARANTIPERIOD. FÖRUTOM VAD LAGEN TILLÅTER EXKLUDERAR, BEGRÄNSAR ELLER ANNULLERAR INTE XIAMO ANDRA RÄTTIGHETER DU KAN HA. FÖR ATT DU SKA FÅ EN FULLSTÄNDIG FÖRSTÅELSE AV DINA RÄTTIGHETER BER VI DIG ATT KONSULTERA LAGSTIFTNINGEN I DITT LAND, PROVINS ELLER STAT.

1. BEGRÄNSAD PRODUKTGARANTI

XIAOMI garanterar att Produkten är felfri i material och tillverkning under normal användning i enlighet med respektive produkts användarmanual, under garantiperioden.

De lagstadgade garantiernas varaktighet och villkor regleras av respektive lokala lagar. Mer information om förmånerna i konsumentgarantin finns på Xiaomis officiella webbplats <https://www.mi.com/global/support/warranty>

Xiaomi garanterar den ursprungliga köparen att den inköpta Xiaomi-produkten är felfri i material och tillverkning under normal användning och under den ovan angivna perioden.

Xiaomi garanterar inte att Produktens funktion kommer att vara oavbruten eller felfri.

Xiaomi kan inte hållas ansvarig för skador som uppstår på grund av att instruktioner som gäller för användningen av den här Produkten inte följs.

2. ÅTGÄRDER

Om en maskinvarufekt uppstår och ett giltigt anspråk mottas av Xiaomi inom garantiperioden kommer Xiaomi antingen att (1) reparera Produkten kostnadsfritt, (2) ersätta Produkten eller (3) återbetala Produkten, exklusive potentiella fraktkostnader.

3. SÅ TILLÄMPAR DU GARANTIN

Om du vill tillämpa garantin måste du leverera Produkten i sin originalförpackning eller liknande förpackning som skyddar Produkten på ett likvärdigt sätt, till den

adress som Xiaomi angett. I den utsträckning lagen så tillåter kan Xiaomi kräva av dig att du visar upp bevis på inköp och/eller efterlever registreringskraven innan du tillämpar garantitjänsten.

4. UTELÄMNINGAR OCH BEGRÄNSNINGAR

Om inte Xiaomi stipulerat annorlunda tillämpas den här begränsade garantin endast på den produkt som tillverkats av eller för Xiaomi och som identifieras av varumärkena, varumärkesnamnet eller "Xiaomi" eller "Mi"-logotypen. Den begränsade garantin täcker inte (a) skador som uppstår till följd av naturkatastrofer eller till exempel blixtnedslag, orkaner, översvämningar, bränder, jordbävningar eller andra externa orsaker; (b) försumlighet; (c) kommersiell användning; (d) Ändringar eller modifieringar av någon del av Produkten; (e) skador på Produkten som orsakats av användning med produkter som inte är Xiaomis; (f) skador som orsakats genom olycka, missbruk eller felaktigt användning; (g) skador som orsakats av användning av Produkten utanför de tillåtna och avsedda användningar som beskrivs av Xiaomi eller med felaktig spänning eller nätdapater; eller (h) skador som orsakats till följd av att service (inklusive uppdateringar och tillägg) utförts av någon som inte är Xiaomi-representant.

Du ansvarar för att säkerhetskopiera data, programvaror och andra material du har arkiverat eller kvarhåller på Produkten. Data, programvara och andra material i utrustningen kan förloras eller omformateras under en service. Xiaomi ansvarar inte för sådana skador eller förluster.

Inga Xiaomi-återförsäljare, -agenter eller -anställda har behörighet att modifiera, förlänga eller lägga till något i den här begränsade garantin. I de fall något av villkoren i garantin befinns vara olagligt eller ej realiserbart ska detta inte påverka eller försvaga övriga villkor som ska behålla sin laglighet och realiserbarhet. Utöver vad lagen förbjuder eller vad Xiaomi i övrigt utlovat, ska efterförsäljningstjänster begränsas till det land eller den region där det ursprungliga köpet gjordes.

Produkter som inte i laga ordning importerats och/eller inte i laga ordning tillverkats av Xiaomi, och/eller inte i laga ordning införskaffats från Xiaomi eller en officiell Xiaomi-försäljare täcks inte av de föreliggande garantierna. I enlighet med gällande lag kan du åberopa garantier från icke-officiella återförsäljare som sålt Produkten. Av den anledningen ber Xiaomi dig att kontakta återförsäljaren du

köpte Produkten från.

De föreliggande garantierna gäller inte i Hongkong eller Taiwan.

5. UNDERFÖRSTÅDDA GARANTIER

Förutom i den utsträckning gällande lag så förbjuder har alla underförstådda garantier (däribland allmän lämplighet och lämplighet för särskilda ändamål) en begränsad varaktighet som sträcker sig upp till maxvaraktigheten för den här begränsade garantin. Vissa jurisdiktioner tillåter inte begränsningar av varaktigheten för en underförstådd garanti, i dessa fall gäller inte ovanstående begränsning.

6. SKADEBEGRÄNSNING

Förutom i den utsträckning gällande lag så förbjuder ska inte Xiaomi hållas ansvarig för skador som orsakas på grund av olyckor, indirekta, speciella eller följdskador, däribland men inte uteslutande förlust av vinst, intäkter eller data, skador till följd av överträdelse av uttryckliga eller underförstådda garantier eller villkor, eller under någon annan juridisk teori, även om Xiaomi informeras om möjligheterna att sådana skador kan uppstå. Vissa jurisdiktioner tillåter inte uteslutning eller begränsning av speciella, indirekta eller följdskador, i dessa fall gäller inte ovanstående begränsning eller uteslutande dig.

7. XIAOMI-KONTAKTER

Kunder är välkomna att besöka vår webbplats:

<https://www.mi.com/global/support/warranty>

Kontaktperson för efterförsäljning kan vara vem som helst i Xiaomis auktoriserade tjänstnätverk, Xiaomis auktoriserade distributörer eller den slutliga leverantören som sålde produkten till dig. Om du är osäker vänligen kontakta den relevanta person som Xiaomi kan ha identifierat.

Sikkerhedsanvisninger

Læs denne vejledning omhyggeligt før brug, og opbevar den til senere brug.

Dette produkt er kun beregnet til rengøring af gulve i et hjemmemiljø. Må ikke anvendes udendørs, på andet end gulvoverflader eller i et kommercielt eller industrielt miljø.

Anvendelsesbegrænsninger

- Dette apparat kan bruges af børn fra en alder på 8 år samt af personer med reducerede fysisk, sensoriske eller mentale færdigheder eller mangel på erfaring og viden, hvis det foregår under opsyn, eller de instrueres i brugen af anordningen på en sikker måde og forstår de involverede risici. Børn må ikke lege med apparatet. Rengøring og vedligeholdelse må ikke udføres af børn, medmindre det foregår under opsyn.
- Apparatet må kun bruges med den strømforsyningsenhed, der leveres med apparatet.
- Dette apparat indeholder batterier, der kun må udskiftes af personer uddannet til dette.
- Hold rengøringsbørsten uden for børns rækkevidde.
- Hold hår, løst tøj, fingre og alle dele af kroppen væk fra åbninger og bevægelige dele.
- Anvend ikke robotstøvsugeren til at rengøre brændende substanser.

- Løft ikke robotstøvsugeren op ved at tage fat i dens laserradardæksel.
- Sørg for, at robotstøvsugeren er slukket, og at stikket til strømadapteren er trukket ud, før rengøring eller vedligeholdelse.
- Denne robotstøvsuger er kun beregnet til at rengøre gulve i et hjemmemiljø. Maskinen bør ikke bruges udendørs såsom på en åben altan eller på en overflade, der ikke er et gulv som for eksempel en sofa, eller i kommercielle eller industrielle omgivelser.
- Brug ikke robotstøvsugeren på et område, der er ophængt over jordoverfladen, som f.eks. en hems, åben altan eller oven på møbler, medmindre der er en beskyttende barriere.
- Anvend ikke robotstøvsugeren ved en omgivelsestemperatur på over 35 °C eller under 0 °C eller på et gulv med væske eller klistrede substanser.
- Saml eventuelle kabler op fra gulvet, inden robotstøvsugeren anvendes, så den ikke trækker kablerne med sig under rengøringen.
- Saml skrøbelige eller løse genstande op fra gulvet, f.eks. vaser eller plastposer, for at forhindre, at robotstøvsugeren blokeres eller støder ind i dem og forårsager skade.
- Placer ikke børn, kæledyr eller genstande ovenpå robotstøvsugeren, mens den står stille eller bevæger sig.
- Anvend ikke moppefunktionen på tæppet.

- Lad ikke robotstøvsuger samle hårde eller skarpe genstande op, såsom byggematerialer, glas eller søm.
- Sprøjt ikke væske ind i robotstøvsugeren. Sørg for, at 2-i-1-støvbeholderen med vandtank er helt tør, for den geninstalleres.
- Placer ikke robotstøvsugeren på hovedet. Laserradarhuset må aldrig røre jorden.
- Lasersensoren i dette produkt opfylder IEC 60825-1: 2014-standarden for laserprodukter af Klasse 1. Undgå direkte øjenkontakt med den under brug.
- Brug kun dette produkt som anvist i brugervejledningen. Brugere er ansvarlige for tab eller skader forårsaget af forkert brug af dette produkt.
- Du finder en detaljeret e-vejledning på www.mi.com/global/service/userguide

Batterier og opladning

- ADVARSEL: Brug ikke batterier eller ladestation fra en tredjepart.
- ADVARSEL: Brug kun forsyningsenheden leveret med dette apparat.
- ADVARSEL: Ved opladning af batteriet må du kun bruge den aftagelige strømforsyning, der fulgte med dette apparat.
- Brug kun med <BLJ24W200120P-V>-forsyningsenhed.
- Forsøg ikke selv at reparere eller modificere batteriet eller ladestationen eller skille dem ad.

- Frakobl robotstøvsugeren fra kontakten med det samme, hvis batteriet lækker. Hvis du kommer i fysisk kontakt med et stof, der lækker ud af batteriet, skal du straks skylle kontaktområdet med rigeligt vand og søge lægehjælp.
- Udsæt ikke apparatet eller batteriet for usædvanligt kraftige temperaturer.
- Vær opmærksom på risikoen for, at polerne på det batteridrevne apparat eller batteriet kortsluttes af metalgenstande.
- Placer ikke ladestationen i nærheden af en varmekilde.
- Brug ikke en våd klud eller våde hænder til at rengøre ladestationens ladekontakter.
- Hvis robotstøvsugeren ikke skal bruges i en længere periode, skal den lades helt op og derefter slukkes og opbevares på et køligt, tørt sted. Genoplad robotstøvsugeren mindst hver 3. måned for at undgå for over-afladning af batteriet.
- Litium-ion-batteripakken indeholder substanser, der er farlige for miljøet. Før robotstøvsugeren kasseres, skal batteripakken først fjernes og derefter kasseres eller genanvendes i overensstemmelse med lokal lovgivning og bestemmelserne i det land eller den region, hvor apparatet bruges.
- Batteriet skal fjernes fra apparatet, før det kasseres.
- Apparatet skal afbrydes fra strømforsyningen, når batteriet tages ud.
- Batteriet skal bortskaffes på en sikker måde.
- Når batterierne fjernes fra produktet, er det bedst at bruge batterierne helt op og

sørge for, at produktet afbrydes fra strømforsyningen. Afmonter skruen i bunden og fjern derefter dækslet.

- Afbryd batteriklemmerne og fjern derefter batterierne. Undgå at beskadige batterikassen, da det kan resultere i personskade.
- Indlever batterierne hos en professionel genanvendelsesvirksomhed.

Produktoversigt

Indhold af pakken

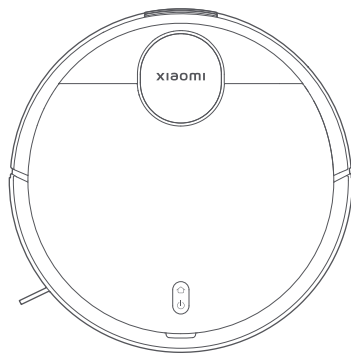

Robotstøvsuger



Rengøringsbørste
(synlig, når dækslet er åbent)



Børste
(forindstillet på robotstøvsugeren)

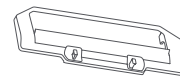

Børstedæsel
(forindstillet på robotstøvsugeren)



Sidebørste

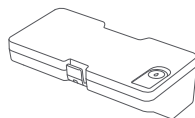

2-i-1-støvbeholder med vandtank
(til støvsugnings- og gulvvaskeindstillinger)

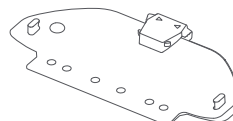

Moppepudeholder

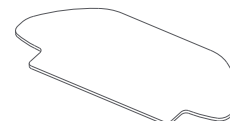

Moppepude
(forindstillet på moppepudeholderen)

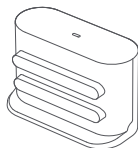

Ladestation



Strømadapter



Brugervejledning

Bemærk: Illustrationer af produktet, tilbehør og brugergrænsefladen i brugervejledningen er udelukkende vejledende. Det faktiske produkt og de faktiske funktioner kan variere på grund af produktforbedringer.

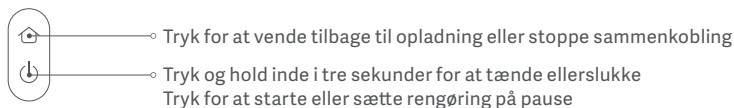
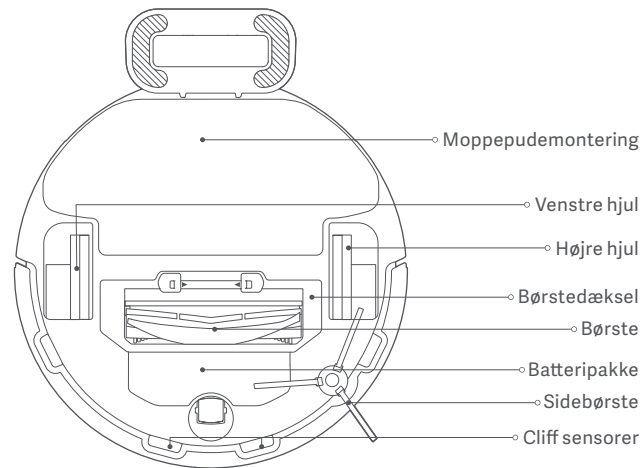
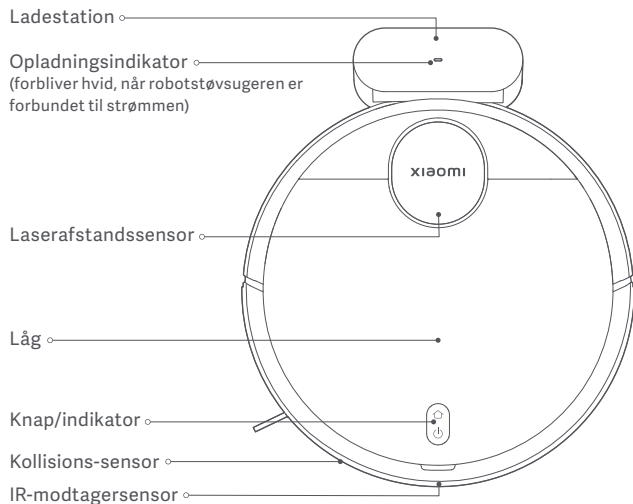

Beskrivelse for indikatorstatus

Hvid	Fungerer normalt
Langsomt blinkende hvid	Under opladning
Blinker hvid	Vender tilbage til opladning/firmware opgraderes

Gul	Wi-fi afbrudt
Wi-fi afbrudt	Fejl
Fejl	Nedlukning/i dvale

Før brug

1. Fjern af beskyttelsesstrimlerne.

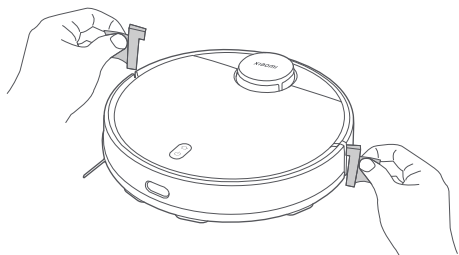

2. Installer sidebørsten.

Tag sidebørsten ud, og installer den på placeringen som indikeret i figuren. Siden børsten er korrekt, er monteret, når du hører et "klik".

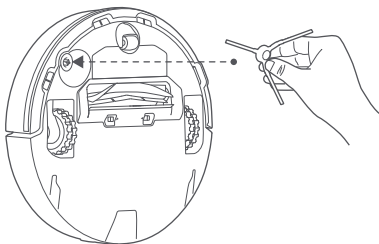

3. Fjern beskyttelsesfilmen fra ladestationen, og placering ladestationen mod væggen. Forbind den til strømmen.

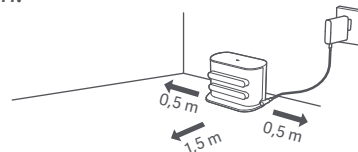

FORSIGTIG:

- Anbring ikke ladestationen i et område med direkte sollys.
- Sørg for, at der ikke er genstande placeret inden for en afstand af 0,5 meter til venstre og højre side og 1,5 meter foran ladestationen.

4. Oplad robotstøvsugeren.

Placer robotstøvsugeren i ladestationen for at oplade.

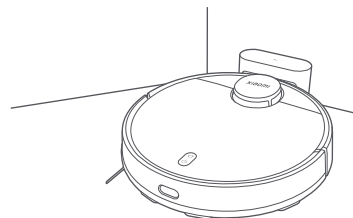

Bemærkninger:

- Det anbefales at oplade robotstøvsugeren helt, før den anvendes første gang for at opretholde den optimale batterideevne og maksimere batteriets levetid.
- Robotstøvsuger tændes automatisk, når den er i ladestationen og kan ikke slukkes, mens den oplades.

Tilslutning med Mi Home/Xiaomi Home-appen

Dette produkt fungerer sammen med Mi Home/Xiaomi Home-appen*. Brug Mi Home/Xiaomi Home-appen til at styre din enhed og til at arbejde sammen med andre smart home-enheder.

Scan QR-koden for at downloade og installere appen. Du vil blive videreledt til konfigurationssiden, hvis appen allerede er installeret. Eller søg på "Mi Home/Xiaomi Home" i App Store for at downloade og installere appen.



D5AB82B5



Åbn Mi Home/Xiaomi Home-appen, tryk på "+" i øverste højre hjørne, og følg derefter anvisningerne for at tilføje din enhed.

* Appen kaldes Xiaomi Home i Europa (bortset fra Rusland). Appens navn, der vises på din enhed, bør indstilles som standard.



Bemærk:

- Appen skal muligvis opdateres til en nyere version. Følg vejledningerne i forhold til den aktuelle appversion.
- Hvis robotstøvsugers QR-kode ikke kan scannes, kan du søge efter dens navn for at tilføje den.
- Når robotstøvsugeren sluttes til Mi Home/Xiaomi Home-appen via en iOS-enhed, skal du følge anvisningerne i appen til at oprette forbindelse til robotstøvsugerens hotspot "xiaomi-vacuum-b106bk_mibtxxxx".

Nulstil wi-fi

Når robotstøvsugeren er tændt, skal du trykke og holde knapperne  og  inde i syv sekunder. Wi-fien er nulstillet, når du hører en stemmemeddelelse.

Nulstillingssystem

Tryk og hold knappen  need i fem sekunder, indtil du hører et "bip", og tryk og hold herefter knappen  need i fem sekunder, indtil du hører en stemmemeddelelse. Robotstøvsugeren genstarter herefter, og indstillinger som planlagt rengøring og wi-fi nulstilles til fabriksstandard.

Almindelige problemer Mulige årsager og løsninger

Robotstøvsugeren kan ikke forbinde til wi-fi.

- Kontrollér, om adgangskoden til wi-fi er korrekt.
- Robotstøvsugeren understøtter ikke 5 GHz-netværkets frekvensbånd. Brug et 2.4 GHz-netværk.
- Wi-fi-signalet er svagt. Sørg for, at robotstøvsugeren er inden for wi-fi-dækning med et stærkt signal.
- Der er noget galt med wi-fi-forbindelsen. Nulstil wi-fi, og download den nyeste version af Mi Home-/Xiaomi-appen, og prøv at oprette forbindelse igen.

Robotstøvsugeren kan ikke forbinde til "xiaomi-vacuum-b106bk_mibtxxxx"-netværket i Mi Home-/Xiaomi Home-appen.

Sørg for, at robotstøvsugeren er inden for wi-fi-dækning med et stærkt signal, og nulstil herefter robotstøvsugerens wi-fi, og opret forbindelse til netværket igen.

Brugsanvisning

Start støvsugning og gulvvask

1. Tag 2-i-1 støvkammeret med vandtank ud, åbn proppen, fyld med rent vand og sæt proppen fast igen. Installer 2-i-1 støvkammeret med vandtank i robotstøvsugeren i den retning, som er indikeret på figuren, og sørg for, at klemmen er ordentligt lukket.

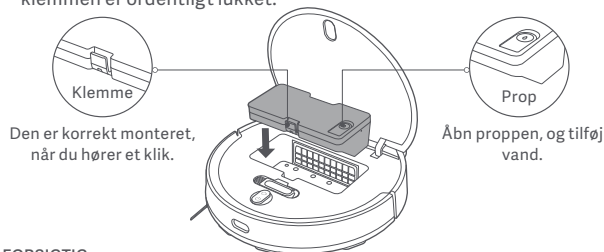

FORSIGTIG:

- Fjern 2-i-1-støvbeholderen med vandtank, før der tilføjes vand. Tilføj ikke væsker som varmt vand, rengøringsmiddel eller desinficeringsmiddel for at forhindre skade af robotstøvsugeren.
- På grund af produktionstest kan 2-i-1-støvbeholderen med vandtank have vandpletter, hvilket er normal.

2. Før brug af støvsugnings- og gulvvaskfunktionen skal moppepuden fugtes og vrides, og herefter monteres på moppepude-holderen. Træk moppepude-holderen horisontalt langs bunden af robotstøvsugeren i retningen angivet på figuren, indtil den klikker på plads.

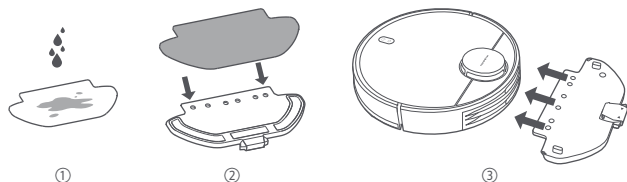

3. Tryk på knappen  for at starte støvsugning og gulvvask.

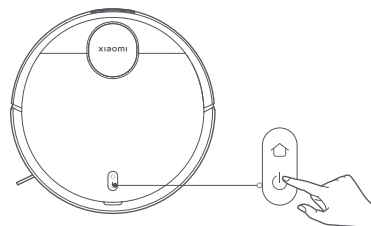

FORSIGTIG:

- Fjern 2-i-1-støvbeholderen med vandtank, og hæld overskydende vand ud et egnet sted, efter en gulvvaskopgave er blevet fuldført. Rengør og tør moppepuden for at forhindre lugt og mug.
- Når robotstøvsugeren kører, skal du opsætte virtuelle vægge eller begrænsede områder til tæppebelagte områder i dit hjem for at undgå, at robotstøvsugeren bliver viklet ind i tæppet.

Hvis det kun er støvsugningsfunktionen, som er nødvendig, fjernes moppepude-holderen.

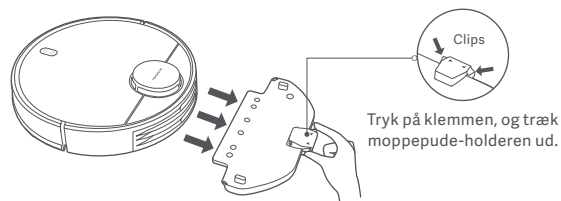

Pleje og vedligeholdelse

Pause



Når robotstøvsugeren kører, skal du trykke en tilfældig knap for at sætte den på pause. Tryk på knappen  for at genoptage rengøringen.

Bemærk: Robotstøvsugeren går i dvaletilstand efter at være sat på pause eller standby i fem minutter. Tryk på en tilfældig knap for at vække den.

Tilføjelse af vand eller rengøring af moppepuden

Når robotstøvsugeren er i gang, skal du først sætte den på pause og derefter fjerne 2-i-1-støvbeholderen med vandtank for at tilføje vand eller rengøre moppepuden. Geninstaller derefter 2-i-1-støvbeholderen med vandtank, og tryk på  knappen for at genoptage opgaven.

Sammenkobling med ladestation og opladning

Når robotstøvsugeren er i gang, skal du trykke på knappen  for at sætte opgaven på pause, og trykke på knappen  igen for at sende robotstøvsugeren tilbage til ladestationen for at lade op. Når robotstøvsugeren er i standbytilstand og ikke er tilsluttet ladestationen, skal du trykke på knappen  for at sende robotstøvsugeren tilbage til ladestationen for at oplade. Når en opgave er fuldført, eller batteriet er for lavt, vil robotstøvsugeren automatisk vende tilbage til ladestationen for at oplade.

Forstyr ikke-tilstand

I tilstanden Forstyr ikke (DND) genoptager robotstøvsugeren ikke rengøringen, udfører planlagte oprydninger eller afspiller stemmemeddelelser, og indikatoren slukker efter et minuts opladning. Forstyr ikke-tilstanden kan aktiveres eller deaktiveres i appen.

Bemærk: Se appen for flere funktioner, inclusive rengør der, genoptag rengøring, planlagt rengøring og virtuelle vægge.

Bemærk:

- Når robotstøvsugeren anvendes første gang, beder den indbyggede app om at færdiggøre hurtigt kortdannelse. For at sikre nøjagtig kortlægning anbefales det at følge robotstøvsugeren og fjerne alle forhindringer på jorden, når den opretter kortet. Sørg for, at robotstøvsugeren starter fra ladestationen.
- Hvis robotstøvsugeren sidder fast eller ridser overfladen på møblerne på nogle områder, kan du indstille begrænsede områder i appen for at forhindre robotstøvsugeren i at komme ind i de områder.

2-i-1-støvbeholder med vandtank og filter

1. Fjern 2-i-1-støvbeholderen med vandtank, og fjern filteret.

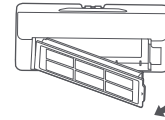

2. Fjern snavs, og rengør 2-i-1-støvbeholderen med vandtank med rengøringsbørsten.



FORSIGTIG:

- Rengør eller nedsenk ikke 2-i-1-støvbeholderen med vandtanken i vand.
- Rengør regelmæssigt 2-i-1-støvbeholderen med vandtank for at forhindre opbygning af skidt. Det hjælper med at opretholde optimal ydeevne.

3. Rengør filteret med rengøringsbørsten.

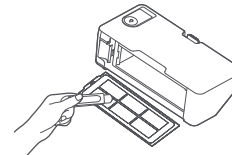

Bemærk: Filteret kan rengøres med vand. Sørg for, at det er helt tørt, før det geninstalleres. Hyppig rengøring anbefales ikke.

Moppepude

Fjern moppepuden fra moppepude-holderen. Vask den, og lad den lufttørre.

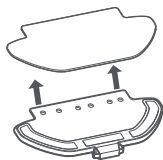

Klippesensor

Det anbefales at rengøre klippesensoren hver 3. måned med en blød klud.

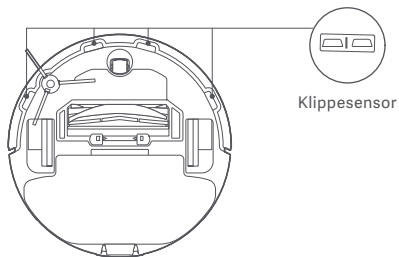

Børste og sidebørste

1. Fjern sidebørsten.
2. Fjern og hold på klemmerne for at fjerne børstedækslet, og fjern herefter børsten, og træk børstelejet ud.
3. Brug rengøringsbørsten til at rengøre.

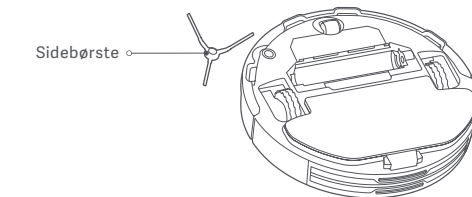
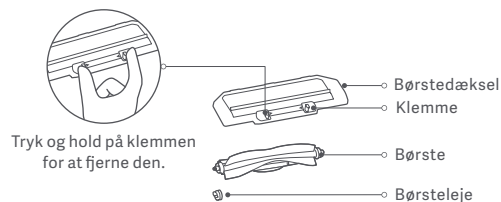

Rengøring af børsten

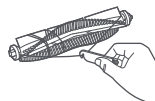

Klip håret

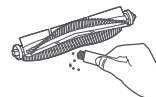

Fjern snavs og fremmedlegemer

Komponenter	Vedligeholdelsesfrekvens	Udskiftningsfrekvens
Sidebørste	Hver 2. uge	Hver 3.-6. måned
Børste	Ugentlig	Hver 6.-12. måned
Filter	Ugentlig	Hver 3.-6. måned
Børstedæksel	/	Hver 3.-6. Måned (eller ved slid)
Moppepude	Efter hver brug	Hver 3.-6. Måned (eller ved slid)

Bemærk: Se tabellen for udskiftning af tilbehør for at sikre den optimale rengørings effekt.

Almindelige problemer

Problemer	Mulig årsag og løsning
Robotstøvsugeren tænder ikke.	Batteriniveaulet er lavt. Oplad robotstøvsugeren helt, og forsøg herefter igen. Omgivelsestemperaturen er for lav (under 0 °C) eller for høj (over 35 °C).
Robotstøvsugeren begynder ikke at rengøre.	Batteriniveaulet er lavt. Oplad robotstøvsugeren helt, og forsøg herefter igen.
Robotstøvsugeren genoptager ikke rengøringen.	Sørg for, at robotstøvsugeren ikke er indstillet til Forstyr ikke-tilstand, da det vil forhindre robotstøvsuger i at genoptage rengøringen. Robotstøvsugeren genoptager ikke rengøringen, når den manuelt returneres til ladestationen for at oplade eller placeres i ladestationen.

Problemer	Mulig årsag og løsning
Robotstøvsuger vender ikke tilbage til ladestationen.	Der er for mange forhindringer omkring ladestationen. Anbring ladestationen i et mere åbent område. Robotstøvsuger er for langt væk fra ladestationen. Flyt den tættere på ladestationen, og prøv igen.
Robotstøvsugeren oplader ikke.	Sørg for, at der er tilstrækkelig åben plads omkring ladestationen, og dens opladningskontakter er fri for støv og andet snavs. Omgivelsestemperaturen er for lav (under 0 °C) eller for høj (over 35 °C).
Robotstøvsugeren har en unormal adfærd.	Sluk for robotstøvsuger, og start den igen.
Robotstøvsugeren udfører ikke planlagte rengøringer.	Sørg for, at robotstøvsuger er tilsluttet netværket, ellers kan den ikke synkronisere tiden og udføre de planlagte oprydninger. Sørg for, at robotstøvsugeren ikke er indstillet til Forstyr ikke-tilstand. Forstyr ikke-tilstanden forhindrer robotstøvsugeren i at udføre planlagt rengøring.
Robotstøvsugeren bliver ved med at gå offline.	Sørg for, at robotstøvsugeren er tilsluttet netværket og altid er inden for rækkevidde af wi-fi.
Robotstøvsugeren laver mærkelige lyde under rengøring.	Der kan sidde et fremmedlegeme fast i børsten, sidebørsten eller i det venstre/højre hjul. Sluk for robotstøvsugeren og fjern eventuelt snavs.
Robotstøvsuger rengør ikke længere effektivt eller efterlader støv.	2-i-1-støvbeholderen med vandtank er fuld. Gør den ren. Filteret er blokeret. Gør det rent. Et fremmedlegeme sidder fast i børsten. Gør børsten ren.

Fejlsøgning

Når robotstøvsugeren støder på et problem, afspiller det muligvis en stemmemeddelelse. Se informationen nedenfor for at løse det korresponderende problem.

Fejl besked	Mulig årsag og løsning
Sørg for, at 2-i-1-støvbeholderen med vandtank er installeret.	Sørg for, at 2-i-1-støvbeholderen med vandtank er sikkert monteret.
Sørg for, at moppepuden er installeret.	Sørg for, at moppepude-holder og moppepude er sikkert monteret.
Flyt robotstøvsugeren til en plan overflade for at starte.	Robotstøvsugeren er ikke vandret ved start. Flyt robotstøvsugeren til en vandret, jævn overflade, og start den igen. Du kan også nulstille robotstøvsugerens s niveau i Mi Home/Xiaomi Home-appen og så genstarte den.
Sæt robotstøvsugeren tilbage til ladestationen for at lade op.	Robotstøvsugeren kan ikke vende tilbage til ladestationen for at oplade. Placer robotstøvsugeren i ladestation, og kontrollér, om ladestationen er forbundet til strøm.
Fjern eventuelle forhindringer omkring robotstøvsugeren, og prøv igen.	Robotstøvsugeren kan blive fanget eller sidde fast. Fjern forhindringer omkring den.

Fejl besked	Mulig årsag og løsning
Sørg for, at laserafstandssensoren ikke er blokeret, før du starter.	Fjern alle fremmedlegemer, som kan blokere eller obstruere laserdistancesensoren. Hvis problemet fortsætter, flyttes robotstøvsugeren til et nyt sted og genstartes.
Tør klippesensoren af, og flyt robotstøvsugeren til et nyt sted for at starte.	En del af robotstøvsugeren rører ikke jorden. Genplacer robotstøvsugeren, og genstart den. Denne fejl kan også forekomme, hvis klippesensoren er snavset. Tør snavs af klippesensoren.
Fjern eventuelle fremmedlegemer fra kollisionssensoren.	Kollisionssensoren kan sidde fast. Tryk let på den flere gange for at fjerne eventuelle fremmedlegemer. Hvis der ikke falder noget ud, flyttes robotstøvsugeren til et andet sted og genstartes.

Specifikationer

Robotstøvsuger

Navn	Maksimal udgangsstrøm
Model	B106GL
Nominel spænding	14,8 V \approx
Mærkeeffekt	45 W
Opladningsspænding	20 V \approx
Varemål	ϕ 350 × 94,5 mm
Batterikapacitet	3000 mAh (Mærkekapacitet) 3200 mAh (nominel kapacitet)
Nettovægt	4,8 kg
Trådløs forbindelse	Wi-Fi IEEE 802.11 b/g/n 2,4 GHz Bluetooth 4.2
Driftsfrekvens	2400–2483.5 MHz
Maksimal udgangsstrøm	<20 dBm

Under normale betingelser skal dette udstyr holdes på en separationsafstand på mindst 20 cm mellem antennen og brugerens krop.

Ladestation

Model	CDZB106GL
Nominel input	20 V \approx 1,2 A
Nominel output	20 V \approx 1,2 A
Varemål	152 × 74,6 × 99,5 mm

Strømadapter

Producent	Zhongshan Baolijin Electronic Co., Ltd.
Model	BLJ24W200120P-V
Indgang	100–240 V~ 50/60 Hz 0,6 A
Udgang	20,0 V \approx 1,2 A 24,0 W
Gennemsnitlig aktiv effektivitet	86,2%
Effektivitet ved lav ladning (10 %)	81,5%
Strømforbrug med ingen-ladning	0,10 W

Oplysninger om overholdelse af lovgivningen

EU-overensstemmelseserklæring



Hermed erklærer Xiaomi Communications Co., Ltd., at radioudstyrstypen B106GL overholder direktiv 2014/53/EU. Den fulde tekst af EU-overensstemmelseserklæringen kan findes på følgende adresse:
<http://www.mi.com/global/service/support/declaration.html>

Oplysninger om WEEE Bortskaffelse og genanvendelse



Ethvert produkt, der bærer dette symbol, er affald af elektrisk og elektronisk udstyr (WEEE som i direktiv 2012/19/EU), som ikke må blandes med usorteret husholdningsaffald. I stedet skal du beskytte den menneskelige sundhed og miljøet ved at overgive dit affaldsudstyr til et dertil beregnet indsamlingspunkt til genanvendelse af affald af elektrisk og elektronisk udstyr, som er udnævnt af de nationale eller lokale myndigheder. Korrekt bortskaffelse og genanvendelse vil bidrage til at forhindre potentielt negative konsekvenser for miljøet og den menneskelige sundhed. Kontakt installatøren eller de lokale myndigheder for at få flere oplysninger om lokationen samt vilkårene og betingelserne for sådanne.

Turvallisuusohjeet

Lue tämä käyttöopas huolellisesti ennen käyttöä ja säilytä se tulevaa käyttöä varten.

Tämä tuote on tarkoitettu ainoastaan lattioiden puhdistamiseen kotiolosuhteissa. Älä käytä ulkotiloissa, muilla pinnoilla kuin latioilla tai kaupallisissa tai teollisissa tiloissa.

Käyttörajoitukset

- Tätä laitetta voivat käyttää yli 8-vuotiaat lapset ja henkilöt, joiden fyysiset, aistinvaraiset tai henkiset kyvyt ovat heikentyneet tai joilla ei ole riittävää kokemusta tai tietoa, jos heitä valvotaan tai opastetaan laitteen turvallisesta käytöstä ja he ymmärtävät käyttöön liittyvät vaarat. Lapset eivät saa leikkiä tällä laitteella. Lapset eivät saa puhdistaa tai suorittaa huoltoa ilman valvontaa.
- Tätä laitetta saa käyttää vain laitteen mukana toimitetun virransyöttöyksikön kanssa.
- Laite sisältää akkuja, jotka saa vaihtaa vain pätevä henkilö.
- Pidä puhdistusharja poissa lasten ulottuvilta.
- Pitkät hiukset, väljät vaatteet, sormet ja muut kehonosat on pidettävä poissa aukkojen ja liikkuvien osien läheltä.
- Älä puhdista palavia aineita robotti-imurilla.
- Älä nosta robotti-imuria sen lasertutkasuojuksesta.

- Varmista, että robotti-imuri on sammutettu ja että virta-adapteri on irrotettu pistorasiasta ennen puhdistusta tai huoltoa.
- Robotti-imuri on tarkoitettu lattioiden puhdistamiseen ainoastaan kotitalouksissa. Älä käytä laitetta avoimilla parvekkeilla, pehmeillä pinnoilla (sohvat) tai kaupallisissa tai teollisissa tiloissa.
- Älä käytä robotti-imuria lattian yläpuolella olevilla tasoilla, kuten parvilla, avoimilla parvekkeilla tai huonekalujen päällä, ellei alueita ole eristetty suoja-aidalla.
- Älä käytä robotti-imuria yli 35 °C:n tai alle 0 °C:n lämpötiloissa tai kosteilla tai tahmeilla pinnoilla.
- Poimi lattialta johdot ennen robotti-imurin käyttöä, jottei se raahaa esineitä kulkiessaan.
- Kerää lattialta kaikki hauraat tai irralliset esineet, kuten maljakot tai muovipussit. Näin voidaan välttää robotti-imurin tarttuminen esineisiin tai törmääminen niihin ja näin mahdolliset vahingot.
- Älä aseta lapsia, lemmikkejä tai esineitä robotti-imurin päälle sen liikkuesssa tai seistessä paikallaan.
- Älä käytä lattianpesutoimintoa matolla.
- Varmista, ettei robotti-imuri ime sisäänsä kovia tai teräviä osia, kuten rakennusmateriaaleja, lasia tai nauvoja.

- Älä suihkuta mitään nestettä robotti-imuriin. Varmista, että 2-in-1-pölylokero vesisäiliöllä on täysin kuiva ennen uudelleenasettamista.
- Älä aseta robotti-imuria ylösalaisin. Laserin tutkakotelon ei tulisi koskaan koskettaa maata.
- Tämän tuotteen laseranturi täyttää luokan 1 lasertuotteita koskevan standardin IEC 60825-1: 2014 vaatimukset. Vältä suoraa silmäkosketusta sen kanssa käytön aikana.
- Käytä tätä tuotetta vain käyttöoppaan mukaan. Käyttäjät ovat vastuussa kaikista vahingoista ja vioista, jotka aiheutuvat tuotteen vääränlaisesta käytöstä.
- Yksityiskohtaisen e-oppaan löydät osoitteesta www.mi.com/global/service/userguide

Akut ja lataaminen

- VAROITUS: Älä käytä kolmannen osapuolen akkua tai latausasemaa.
- VAROITUS: Käytä vain tämän laitteen mukana toimitettua virtalähdettä.
- VAROITUS: Käytä akun lataamiseen vain laitteen mukana toimitettua irrotettavaa laturia.
- Käytä vain virta-adapterin <BLJ24W200120P-V> kanssa.
- Älä yritä omillasi purkaa, korjata tai muokata akkua tai latausasemaa.

- Irroita robotti-imuri virtalähteestä välittömästi, jos akku vuotaa. Jos joudut kosketuksiin jonkin aineen kanssa, joka voi vuotaa akusta, huuhtelee kosketusalue runsaalla vedellä ja hakeudu välittömästi lääkäriin.
- Älä altista laitetta tai akkua liian korkeille lämpötiloille.
- Varo, etteivät akkukäyttöisen laitteen tai akun liittimet pääse oikosulkuun metalliesineiden takia.
- Älä sijoita latausasemaa lämpölähteen lähelle.
- Älä puhdista latausaseman latausliittimiä märällä kankaalla tai märin käsin.
- Jos robotti-imuri on pidemmän aikaa käyttämättömänä, lataa se täysin, sammuta se ja varastoi viileään ja kuivaan paikkaan. Lataa robotti-imuri uudelleen vähintään kolmen kuukauden välein, jottei akku tyhjene liikaa.
- Litiumioniakku sisältää ympäristölle haitallisia aineita. Irrota akku ennen robotti-imurin hävittämistä. Toimita akku kierrätykseen sen maan tai alueen lakien ja säädösten mukaisesti, jossa laitetta käytetään.
- Akku on poistettava laitteesta ennen sen romuttamista.
- Laite on irtikytkettävä verkkovirrasta akkua irrotettaessa.
- Akku on hävitettävä turvallisesti.
- Kun poistat akkuja tuotteesta, varmista että akut on käytetty loppuun ja että tuote ei saa virtaa. Irrota ruuvi pohjasta, sitten poista suojuus.

- Irrota akun liitin, sitten irrota akut. Älä vahingoita akkukoteloä, jotta loukkaantumisilta vältytään.
- Toimita akut kierrätyspisteeseen.

Tuotteen yleiskuva

Pakkauksen sisältö

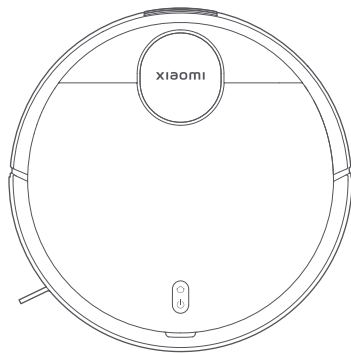

Robotti-imuri



Puhdistusharja
(Näkyv, kun kansi on auki)



Harja
(Esiassenettu robotti-imuriin)

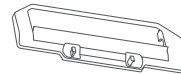

Harjan suojus
(Esiassenettu robotti-imuriin)



Sivuharja

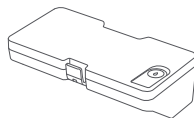

2-in-1-pölylokero ja
veesisäiliö
(imurointi- ja moppaustiloja
varten)

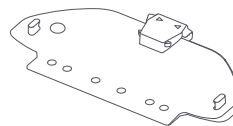

Moppityynyn pidike

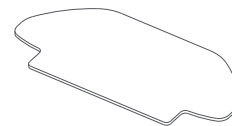

Moppityyny
(Esiassenettu moppityynyn
pitimeen)

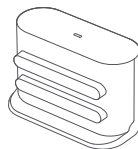

Latausasema

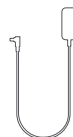

Virta-adaptteri



Käyttöopas

Huomautus: Tuotteen, lisätarvikkeiden ja käyttöliittymän kuvat käyttöohjeessa ovat vain viitteellisiä. Todellinen tuote ja toiminnot voivat vaihdella tuoteparannusten takia.

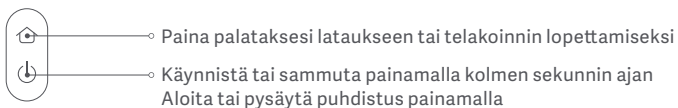
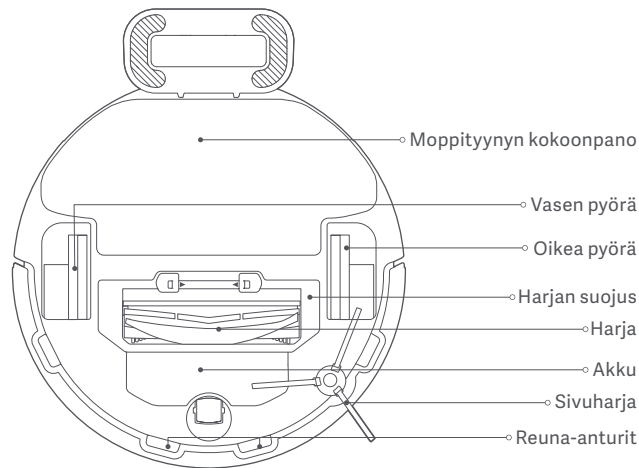
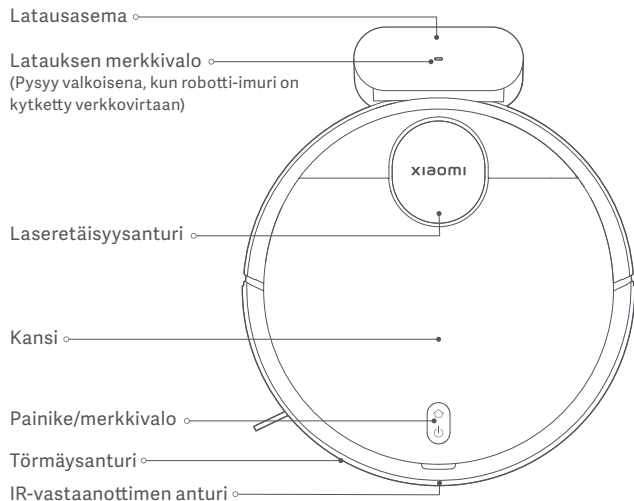

Merkkivalon tilan kuvaukset

Valkoinen	Toimii normaalisti
Hitaasti vilkkuva valkoinen	Latauksessa
Vilkkuva valkoinen	Paluu lataukseen/laiteohjelmisto päivitty

Keltainen	Wi-Fi-yhteys katkaistu
Vilkkuva keltainen	Virhe
Virhe	Sammutus/lepotila

Ennen käyttöä

1. Poista suojaliuskat.

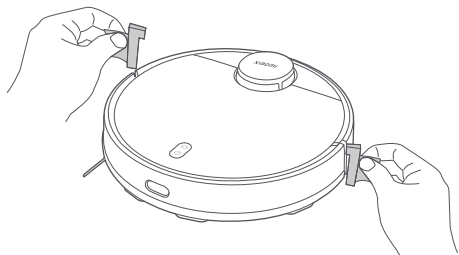

2. Install the side brush.

Ota sivuharja ulos ja asenna se kuvan osoittamaan paikkaan. Sivuharja on asennettu oikein, kun kuulet "naksahduksen".

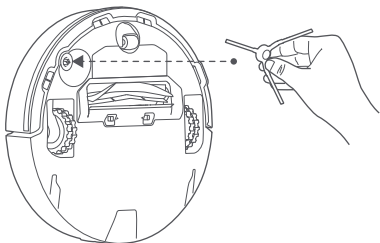

3. Poista suojakalvo lataustelakasta ja aseta latausasemaa seinää vasten. Kytke se verkkovirtaan.

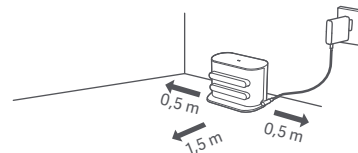

HUOMIO:

- Älä sijoita latausasemaa paikkaan, jossa se altistuu suoralle auringonpaisteelle.
- Varmista, että mitään esineitä ei aseteta 0,5 metrin etäisyydelle vasemmalle ja oikealle puolelle ja 1,5 metrin etäisyydelle latausaseman edessä.

4. Lataa robotti-imuri.

Aseta robotti-imuri latausasemaan latausta varten.

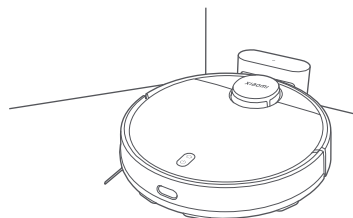

Huomautukset:

- On suositeltavaa ladata robotti-imuri täyteen ennen ensimmäistä käyttökertaa akun optimaalisen suorituskyvyn ylläpitämiseksi ja akun käyttöiän maksimoimiseksi.
- Robotti-imuri käynnistyy automaattisesti, kun se on latausasemassa, eikä sitä voi sammuttaa latauksen aikana.

Yhdistäminen Mi Home / Xiaomi Home -sovellukseen

Tämä tuote toimii Mi Home / Xiaomi Home -sovelluksen* kanssa. Käytä Mi Home / Xiaomi Home -sovellusta laitteesi ohjaamiseen ja vuorovaikutukseen kodin muiden älylaitteiden kanssa.

Lataa ja asenna sovellus skannaamalla QR-koodi. Sinut siirretään yhteyden määrittämiselle, jos sovellus on jo asennettuna. Voit myös etsiä sovelluksen sovelluskaupasta hakusanalla "Mi Home /Xiaomi Home" ja sitten ladata ja asentaa sen laitteellesi.



D5AB82B5



Lisää laitteesi avaamalla Mi Home / Xiaomi Home -sovellus, napauttamalla oikeasta yläkulmasta "+" ja noudattamalla näkyviin tulevia ohjeita.

* Sovellus tunnetaan Euroopassa nimellä Xiaomi Home (paitsi Venäjällä). Laitteessa näkyvää sovelluksen nimeä tulee pitää sovelluksen oletusarvoisena nimenä.



Huomautus:

- Sovelluksen versioita on saatettu päivittää. Noudatathan uusimman version ohjeita.
- Jos robotti-imurin QR-koodia ei voida lukea, voit etsiä sitä nimellä ja lisätä sen.
- Kun yhdistät robotti-imurin Mi Home/Xiaomi Home -sovellukseen iOS-laitteen avulla, muodosta yhteys robotti-imurin tukiasemaan "xiaomi-vacuum-b106bk_mibtxxxx" noudattamalla sovelluksessa näkyviä ohjeita.

Wi-Fi:n nollaus

Kun robotti-imuri on päällä, paina ja pidä painikkeita  ja  painettuna seitsemän sekunnin ajan. Wi-Fi on nollattu onnistuneesti, kun kuulet äänikehoteen.

Järjestelmän nollaaminen

Pidä painiketta  painettuna viiden sekunnin ajan, kunnes kuulet äänimerkin, ja paina sitten painiketta  uudelleen viiden sekunnin ajan, kunnes kuulet äänikehoteen. Tämän jälkeen robotti-imuri käynnistyy uudelleen, ja asetukset, kuten ajastettu puhdistus ja Wi-Fi, palautetaan tehdasasetuksiin.

Yleisiä ongelmia

Robotti-imuri ei voi muodostaa Wi-Fi-yhteyttä.

Mahdollinen syy ja ratkaisu

- Tarkista, onko Wi-Fi-salasana oikein.
- Robotti-imuri ei tue 5 GHz:n verkkotaajuusalueita. Käytä 2,4 GHz:n verkkoa.
- Wi-Fi-yhteys on heikko. Varmista, että robotti-imuri on Wi-Fi-verkossa, jossa on vahva signaali.
- Wi-Fi-yhteydessä on jokin vika. Nollaa Wi-Fi, lataa Mi Home/Xiaomi Home -sovelluksen uusin versio ja yritä muodostaa yhteys sitten uudelleen.

Robotti-imuri ei voi muodostaa yhteyttä "xiaomi-vacuum-b106bk_mibtxxxx"-verkkoon Mi Home/Xiaomi Home -sovelluksessa.

Varmista, että robotti-imuri on Wi-Fi-verkossa, jossa on vahva signaali, nollaa sitten robotti-imurin Wi-Fi ja yhdistä se uudelleen verkkoon.

Käyttö

Aloita imurointi ja moppaus

1. Poista 2-in-1-pölylokeron, jossa on vesisäiliö, aukaise tulppa, täytä se puhtaalla vedellä ja kiinnitä tulppa uudelleen. Asenna 2-in-1-pölylokeron, jossa on vesisäiliö, robotti-imuriin kuvan osoittamassa suunnassa ja varmista, että pidike on tiukasti kiinni.

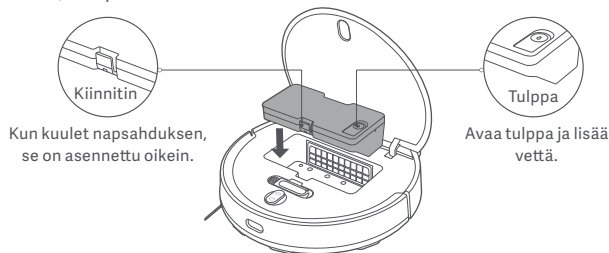

HUOMIO:

- Poista 2-in-1-pölylokeron ja vesisäiliön ennen veden lisäämistä. Älä lisää nesteitä, kuten kuumaa vettä, pesu- tai desinfointiainetta, jotta robotti-imuri ei vahingoitu.
- Tuotantotestauksen vuoksi 2-in-1-pölylokeron ja vesisäiliössä voi olla vesitahroja, mikä on normaalia.

2. Ennen kuin käytät imurointi- ja moppitoimintoa, kostuta moppityyny, väänä se kuivaksi ja asenna se sitten moppialustan pidikkeeseen. Liu'uta moppityyny pidikettä robotti-imurin pohjaa pitkin vaakasuoraan kuvassa osoitettuun suuntaan, kunnes se napsahtaa paikalleen.

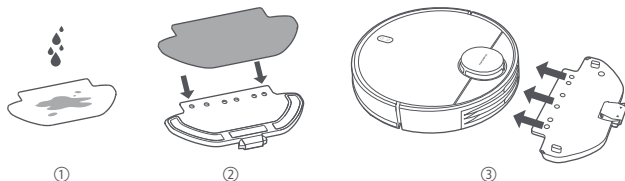

3. Paina painiketta  aloittaaksesi imuroinnin ja moppauksen.

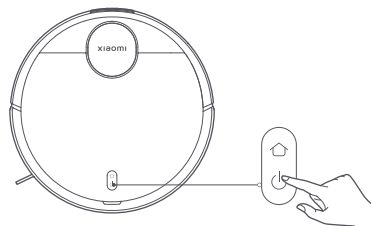

HUOMIO:

- Irrota 2-in-1-pölylokeron vesisäiliöllä, ja kaada jäljelle jäänyt vesi pois ajoissa moppaustehtävän suorittamisen jälkeen. Puhdista ja kuivaa sen jälkeen moppityyny, jotta se ei ala haista tai homehdu.
- Kun robotti-imuri on käynnissä, aseta virtuaaliset tai rajoitetut alueet kodin matolla päällystetyille alueille, jotta robotti-imuri ei sotkeudu mattoon

Jos tarvitset vain imurointitoimintoa, poista moppityynyn pidike.

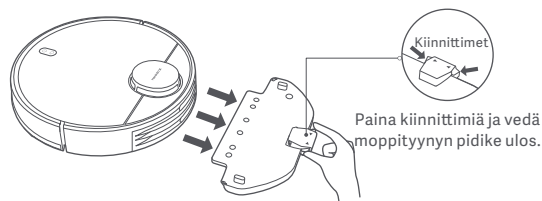

Tauko

Kun robotti-imuri on käynnissä, voit keskeyttää sen painamalla mitä tahansa painiketta. Jatka siivousta painamalla painiketta (⏏).

Huomautus: Robotti-imuri siirtyy lepotilaan sen jälkeen, kun se on ollut tauolla tai valmiustilassa viisi minuuttia. Herätä se painamalla mitä tahansa painiketta.

Veden lisääminen tai moppityynyn puhdistaminen

Kun robotti-imuri toimii, pysäytä se ensin ja poista sitten 2-in-1-pölylokeron ja vesisäiliön, jotta voit lisätä vettä tai puhdistaa moppityynyn. Asenna sitten 2-in-1-pölylokeron vesisäiliöllä takaisin paikalleen ja jatka työtä painamalla painiketta (⏏).

Telakointi ja lataus

Kun robotti-imuri työskentelee, paina painiketta (⏏) keskeyttääksesi tehtävän ja paina painiketta (⏏) uudelleen lähettääksesi robotti-imurin takaisin asemaan latausta varten. Kun robotti-imuri on valmiustilassa eikä sitä ole liitetty latausasemaan, paina painiketta (⏏) lähettääksesi robotti-imurin palaamaan latausasemaan. Kun tehtävä on suoritettu tai akku on liian tyhjä, robotti-imuri palaa automaattisesti asemaan latautumaan.

DND-tila

Älä häiritse (DND) -tilassa robotti-imuri ei jatka puhdistusta, suorita ajastettuja puhdistuksia tai toista äänikehoitteita, ja merkivalo sammuu minuutin latauksen jälkeen. DND-tilan voi ottaa käyttöön tai poistaa käytöstä sovelluksessa.

Huomautus: Katso sovelluksesta lisää ominaisuuksia, kuten Siivoa siellä, Jatka siivousta, Ajastettu siivous ja Virtuaaliset seinät.

Huomautus:

- Kun käytät robotti-imuria ensimmäistä kertaa, noudata sovelluksen sisäisiä ohjeita nopean kartan luomisen suorittamiseksi. Tarkan kartoituksen varmistamiseksi on suositeltavaa seurata robotti-imuria ja poistaa kaikki maassa olevat esteet, kun se luo karttaa. Varmista, että robotti-imuri käynnistyy lataustelakasta.
- Jos robotti-imuri juuttuu kiinni tai naarmuttaa huonekalujen pintaa joillakin alueilla, voit asettaa sovelluksessa rajoitettuja alueita, jotta robotti-imuri ei pääse näille alueille.

Hoito ja huolto

2-in-1-pölylokeron ja vesisäiliön suodattimella

1. Irrota 2-in-1-pölylokeron ja vesisäiliön suodatin.

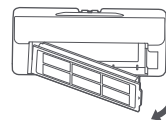

2. Poista mahdolliset roskat ja puhdista 2-in-1-pölylokeron ja vesisäiliön puhdistusharjalla.

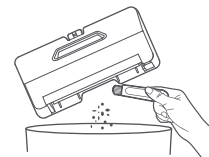

HUOMIO:

- Älä huuhtelee tai liota 2-in-1-pölylokeron ja vesisäiliöitä.
- Puhdista 2-in-1-pölylokeron ja vesisäiliön säännöllisesti lian kertymisen estämiseksi. Tämä auttaa säilyttämään optimaalisen suorituskyvyn.

3. Puhdista suodatin puhdistusharjalla.

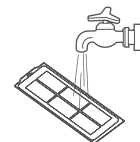
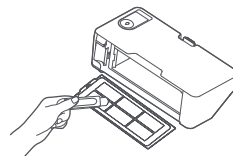

Huomautus: Suodatin voidaan huuhdella vedellä. Varmista, että se on täysin kuiva ennen uudelleenasennusta. Usein toistuvia huuhteluita ei suositella.

Moppityyny

Poista moppityyny moppityynyn pidikkeestä. Pese se ja anna sen kuivua.

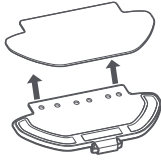

Reuna-anturi

Reuna-anturi kannattaa puhdistaa kolmen kuukauden välein pehmeällä liinalla.

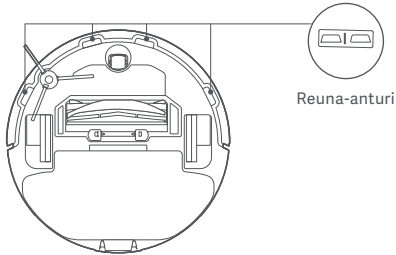

Harja ja sivuharja

1. Poista sivuharja.
2. Irrota harjan suojus painamalla ja pitämällä kiinnikkeitä painettuna, irrota sitten harja ja vedä harjan laakeri ulos.
3. Käytä puhdistusharjaa puhdistamiseen.

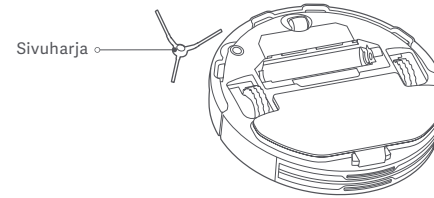
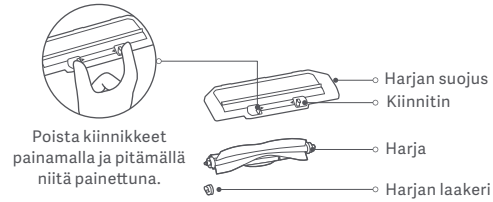

Harjan puhdistaminen

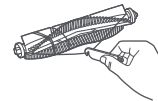

Leikkaa karvat

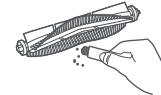

Lian poistaminen

Osat	Huoltoväli	Vaihtoväli
Sivuharja	Joka toinen viikko	3-6 kuukauden välein
Harja	Viikottain	6-12 kuukauden välein
Suodatin	Viikottain	3-6 kuukauden välein
Harjan suojus	/	3-6 kuukauden välein (tai kulumisen vuoksi)
Moppityyny	Joka käyttökerran jälkeen	3-6 kuukauden välein (tai kulumisen vuoksi)

Huomautus: Katso taulukosta tarvikkeiden vaihto optimaalisen puhdistustehon varmistamiseksi.

Yleisiä ongelmia

Ongelmat	Mahdolliset syyt ja ratkaisut
Robotti-imuri ei käynnisty.	Akun teho on heikko. Lataa robotti-imuri kokonaan ja yritä sitten uudelleen. Ympäristön lämpötila ei saa olla liian matala (alle 0 °C) eikä liian korkea (yli 35 °C).
Robotti-imuri ei aloita puhdistusta.	Akun teho on heikko. Lataa robotti-imuri kokonaan ja yritä sitten uudelleen.
Robotti-imuri ei jatka siivousta.	Varmista, että robotti-imuri ei ole DND-tilassa (älä häiritse), mikä estää robotti-imuria jatkamasta puhdistusta. Robotti-imuri ei jatka puhdistusta, kun se palautetaan manuaalisesti asemaan latausta varten tai asetetaan latausasemaan.

Ongelmat	Mahdolliset syyt ja ratkaisut
Robotti-imuri ei palaa latausasemaan.	Latausaseman ympärillä on liikaa esteitä. Sijoita latausasema avoimempaan paikkaan. Robotti-imuri on liian kaukana latausasemasta. Siirrä se lähemmäs latausasemaa ja yritä uudelleen.
Robotti-imuri ei lataudu.	Varmista, että latausaseman ympärillä on riittävästi tyhjää tilaa ja ettei latauskoskettimissa ole pölyä tai muuta likaa. Ympäristön lämpötila ei saa olla liian matala (alle 0 °C) eikä liian korkea (yli 35 °C).
Robotti-imuri käyttäytyy epänormaalisti.	Sammuta robotti-imuri ja käynnistä se uudelleen.
Robotti-imuri ei suorita ajastettuja puhdistuksia.	Varmista, että robotti-imuri on yhdistetty verkkoon; muuten se ei voi synkronoida aikaa ja suorittaa aikataulun mukaisia puhdistamisia. Varmista, että robotti-imuri ei ole asetettu DND-tilaan. DND-tila estää robotti-imuria suorittamasta ajastettuja puhdistuksia.
Robotti-imuri menee jatkuvasti offline-tilaan.	Varmista, että robotti-imuri on yhdistetty verkkoon ja pysyy aina Wi-Fi:n kattavuusalueella.
Robotti-imuri pitää outoja ääniä puhdistuksen aikana.	Ulkoinen esine voi olla tarttunut harjaan, sivuharjaan tai vasempaan/oikeaan pyörään. Pysäytä robotti-imuri ja poista mahdolliset roskat.

Ongelmat	Mahdolliset syyt ja ratkaisut
Robotti-imurin puhdistusteho on heikentynyt tai se jättää jälkeensä pölyä.	2-in-1-pölylokero ja vesisäiliö, on täynnä. Puhdista se. Suodatin on tukossa, puhdista suodatin. Ulkoinen esine on tarttunut harjaan. Puhdista harja.

Vianmääritys

Kun robotti-imuri kohtaa ongelman, se voi antaa äänikehotteen. Tutustu alla oleviin tietoihin vastaavan ongelman ratkaisemiseksi.

Virheilmoitukset	Mahdolliset syyt ja ratkaisut
Varmista, että 2-in-1-pölylokero ja vesisäiliö, on asennettu.	Varmista, että 2-in-1-pölylokero ja vesisäiliö, on asennettu tukevasti.
Varmista, että moppityyny on asennettu.	Varmista, että moppityynyn pidike ja moppityyny on asennettu tukevasti.
Laita robotti-imuri tasaiselle pinnalle sen käynnistämistä varten.	Robotti-imuri kallistuu käynnistettäessä. Siirrä robotti-imuri tasaiselle alustalle ja käynnistä se uudelleen. Voit myös nollata robotti-imurin tason Mi Home/Xiaomi Home -sovelluksessa ja käynnistää laitteen sitten uudelleen.
Aseta robotti-imuri takaisin latausasemalle latautumaan.	Robotti-imuri ei pysty palaamaan latausasemaan latautukseen. Aseta robotti-imuri latausasemaan ja tarkista, että latausasemaan on kytketty virta.

Virheilmoitukset	Mahdolliset syyt ja ratkaisut
Poista mahdolliset esteet robotti-imurin ympäriltä ja yritä uudelleen.	Robotti-imuri voi tarttua kohteeseen tai jumittua. Poista kaikki esteet sen ympäriltä.
Ennen kuin aloitat, varmista että etäisyydenmittauksen lasertutkan edessä ei ole esteitä.	Poista kaikki vieraat esineet, jotka voivat tukkia tai estää laseretäisyysanturin. Jos ongelma ei poistu, siirrä robotti-imuri uuteen paikkaan ja käynnistä se uudelleen.
Pyyhki reuna-anturi puhtaaksi ja siirrä robotti-imuri uuteen sijaintiin aloittaaksesi.	Osa robotti-imurista saattaa olla ilmassa. Aseta robotti-imuri uudelleen paikalleen ja käynnistä se uudelleen. Tämä virhe saattaa ilmetä myös jos anturi on likainen. Pyyhi lika reuna-anturista.
Tarkasta törmäysanturi ja poista mahdolliset vierasesineet.	Törmäysanturiin saattaa olla tarttunut kiinni jotakin. Kopauta sitä useamman kerran varovaisesti poistaaksesi mahdolliset vierasesineet. Jos mitään ei putoa ulos, siirrä robotti-imuri toiseen paikkaan ja käynnistä se uudelleen.

Tiedot

Robotti-imuri

Nimi	Robotti-imuri
Malli	B106GL
Nimellisjännite	14,8 V \approx
Nimellisteho	45 W
Latausjännite	20 V \approx
Tuotteen mitat	ϕ 350 × 94,5 mm
Akkukapasiteetti	3000 mAh (määritetty kapasiteetti) 3200 mAh (nimelliskapasiteetti)
Nettopaino	4,8 kg
Langaton yhteys	Wi-Fi IEEE 802,11 b/g/n 2,4 GHz Bluetooth 4.2
Toimintataajuus	2400–2483.5 MHz
Enimmäislähtöteho	<20 dBm

Normaaleissa käyttöolosuhteissa tämä laite on pidettävä vähintään 20 cm:n etäisyydellä antennista käyttäjän kehoon.

Latausasema

Malli	CDZB106GL
Rated Input	20 V \approx 1,2 A
Nimellislähtö	20 V \approx 1,2 A
Tuotteen mitat	152 × 74,6 × 99,5 mm

Virta-adapteri

Valmistaja	Zhongshan Baolijin Electronic Co., Ltd.
Malli	BLJ24W200120P-V
Tulo	100–240 V~ 50/60 Hz 0,6 A
Lähtö	20,0 V \approx 1,2 A 24,0 W
Keskimääräinen aktiivinen hyötysuhde	86,2%
Hyötysuhde alhaisella kuormituksella (10 %)	81,5%
Virrankulutus ilman kuormitusta	0,10 W

Lainsäädännön noudattamista koskevat tiedot

EU:n vaatimustenmukaisuusvakuutus



Täten Xiaomi Communications Co., Ltd. vakuuttaa, että radiolaitetyyppi B106GL noudattaa direktiiviä 2014/53/EU. EU:n vaatimustenmukaisuutta koskeva teksti löytyy kokonaisuudessaan seuraavasta osoitteesta:

<http://www.mi.com/global/service/support/declaration.html>

WEEE hävittämis- ja kierrättämistiedot



Kaikki tällä symbolilla merkityt tuotteet ovat sähkö- ja elektroniikkaromua (WEEE kuten direktiivissä 2012/19/EU), joita ei saa sekoittaa lajittelemattomaan kotitalousjätteeseen. Sen sijaan sinun on suojeltava ihmisten terveyttä ja ympäristöä luovuttamalla romulaitteet nimettyyn sähkö- ja elektroniikkaromun kierrätyspisteeseen, jonka hallitus tai paikallisviranomaiset ovat osoittaneet. Oikea hävittäminen ja kierrätys auttavat estämään mahdolliset kielteiset vaikutukset ympäristöön ja ihmisten terveyteen. Ota yhteyttä asentajaan tai paikallisiin viranomaisiin saadaksesi lisätietoja tällaisten keräyspisteiden sijainnista ja käyttöehdoista.

Sikkerhetsinstruksjoner

Les denne håndboken nøye før bruk, og ta vare på den for fremtidig referanse.

Dette produktet er kun for gulvrenngjøring i hjemmemiljøet. Ikke bruk det utendørs, på ikke gulv overflater, eller i en kommersiell eller industriell omgivelser.

Bruksbegrensninger

- Dette apparatet kan brukes av barn fra 8 år og oppover, og personer med reduserte fysiske, sensoriske eller mentale evner eller mangel på erfaring og kunnskap hvis de har fått tilsyn eller instruksjon om bruk av apparatet på en sikker måte og forstår farene som er involvert. Barn skal ikke leke med apparatet. Rengjøring og brukervedlikehold skal ikke gjøres av barn uten tilsyn.
- Apparatet skal kun brukes sammen med strømforsyningsenheten som følger med apparatet.
- Dette apparatet inneholder batterier som kun kan byttes ut av fagfolk.
- Hold rengjøringsbørsten utilgjengelig for barn.
- Hold hår, løse klær, fingre og alle deler av kroppen borte unna åpninger og bevegelige deler.
- Ikke bruk robotstøvsuger til å rengjøre brennende stoffer.
- Ikke plukk opp robotstøvsuger etter laserradardekselet.

- Sørg for at robotstøvsuger er slått av og at strømadapter er koblet fra før rengjøring eller utførelse av vedlikehold.
- Denne robotstøvsuger er kun beregnet på å rengjøre gulv i et hjemmemiljø. Ikke bruk den utendørs, slik som på en åpen balkong eller på en overflate som ikke er et gulv, f.eks. en sofa eller i et kommersielt eller industrielt miljø.
- Ikke bruk robotstøvsuger på et område som ligger bakkenivå, slik som et loft, en åpen balkong eller oppå møbler, med mindre en beskyttende barriereer til stede.
- Ikke bruk robotstøvsuger ved en omgivelsestemperatur over 35 °C eller under 0 °C eller på et gulv med væsker eller klebrige stoffer.
- Plukk opp eventuelle kabler fra gulvet før du bruker robotstøvsuger for å forhindre at den drar i dem under rengjøring.
- Plukk opp eventuelle alle skjøre eller løse gjenstander fra gulvet, slik som vaser og plastposer, for å forhindre at robotstøvsuger blokkeres eller støter på dem og forårsaker skade.
- Ikke plasser barn, kjæledyr eller andre gjenstander på toppen av robotstøvsuger, uansett om den er stasjonær eller i bevegelse.
- Ikke bruk moppefunksjonen til å rengjøre teppet.
- Ikke la robotstøvsuger plukke opp harde eller skarpe objekter, slik som byggematerialer, glass eller spiker.

- Ikke spray noen form for væske inn i robotstøvsugeren. Sørg for at 2-i-1 støvkammeret med vanntank er ordentlig tørr før den reinstallerer.
- Ikke plasser robotstøvsugeren opp-ned. Laserradaren skal aldri berøre bakken.
- Lasersensoren i dette produktet møter IEC 60825-1: 2014-standarden for Klasse 1-laserprodukter. Vennligst unngå direkte øyekontakt med den ved bruk.
- Bruk kun dette produktet som anvist i brukerhåndboken. Brukere har ansvar for tap eller skade som oppstår fra feil bruk av dette produktet.
- For detaljert e-håndbok, gå til www.mi.com/global/service/userguide

Batterier og lading

- ADVARSEL: Ikke bruk batterier eller ladedokken fra tredjeparter.
- ADVARSEL: Bruk bare forsyningsenheten som medfølger apparatet.
- ADVARSEL: Når batteriet skal lades, bruk bare den avtakbare forsyningsenheten som fulgte med dette apparatet.
- Bruk bare med strømforsyningen <BLJ24W200120P-V>.
- Ikke forsøk å demontere, reparere eller endre batteriet eller ladedokken på egen hånd.
- Koble robotstøvsugeren fra strømmen umiddelbart dersom batteriet lekker. Hvis du

kommer i fysisk kontakt med stoffer som har lekket ut av batteriet, må du skylle kontaktområdet med rikelige mengder vann. Søk legehjelp umiddelbart.

- Ikke utsett apparatet eller batteriet for ekstreme temperature.
- Vær oppmerksom på risikoen ved at polene på det batteridrevne apparatet eller batteriet kortsluttes av metallgjenstander.
- Ikke plasser ladedokken nær en varmekilde.
- Ikke bruk en våt klut eller våte hender til å tørke eller rengjøre dokkens ladekontakter.
- Hvis robotstøvsuger ikke skal brukes over lengre tid, må den fulladdes, deretter slås av og oppbevares på et kaldt og tørt sted. Lad opp robotstøvsuger minst hver 3. måned for å unngå å overutlading batteriet.
- Litium-ionbatteripakken inneholder stoffer som er farlig for omgivelsene. Før avhending av robotstøvsuger, fjern først batteripakken, og kast eller resirkuler den deretter i samsvar med lokale lover og forskrifter i landet eller regionen den brukes i.
- Batteriet må fjernes fra apparatet før det skrotes.
- Apparatet må kobles fra strøm når batteriet tas ut.
- Batteriet må kastes på en trygg måte.
- Ved fjerning av batteriene fra produktet, er det bedre å bruke opp batteriene og sørge for at produktet ditt er koblet fra strøm. Avinstaller skruen på bunnen, og

fjern deretter dekselet.

- Koble fra batterikontakten, og fjern deretter batteriene. Ikke skade batterietuiet for å unngå fare for skader.
- Returner batteriene til en profesjonell resirkulerings organisasjon.

Produktoversikt

Pakkens innhold

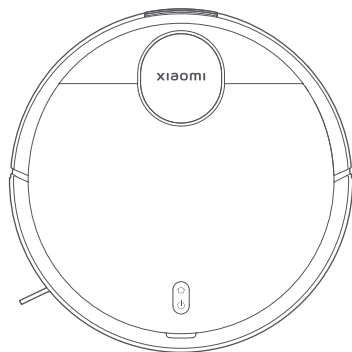

Robotstøvsuger



Rengjøringsbørste
(Synlig når dekelet er åpent)



Børste
(Forhåndsinstallert på
robotstøvsuger)

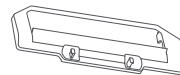

Børstedeksel
(Forhåndsinstallert på
robotstøvsuger)



Sidebørste

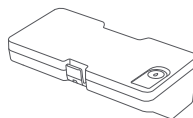

2-i-1-støvkammer med
vanntank
(for støvsuger- og moppmodus)

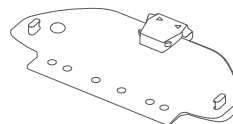

Moppeputte holder

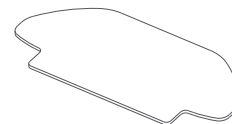

Moppeputte
(Forhåndsinstallert på
moppeputte holderen)



Ladedokken

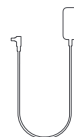

Strømadapter



Brukerhåndbok

Merk: Illustrasjoner av produkt, tilbehør og brukergrensesnitt i brukerhåndboken er kun til referanseformål. Faktisk produkt og funksjoner kan variere på grunn av produktforbedringer.

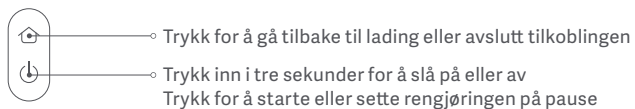
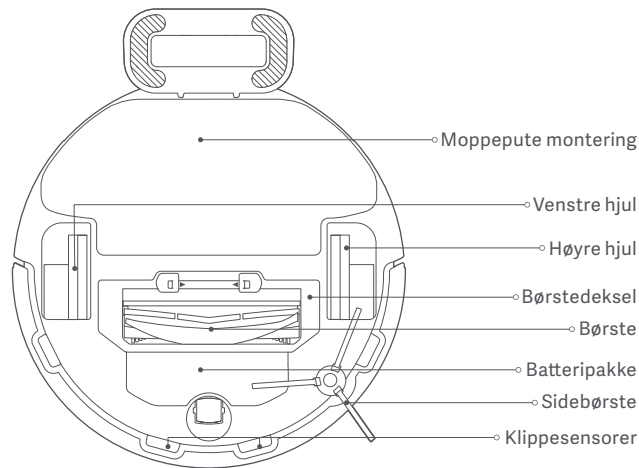
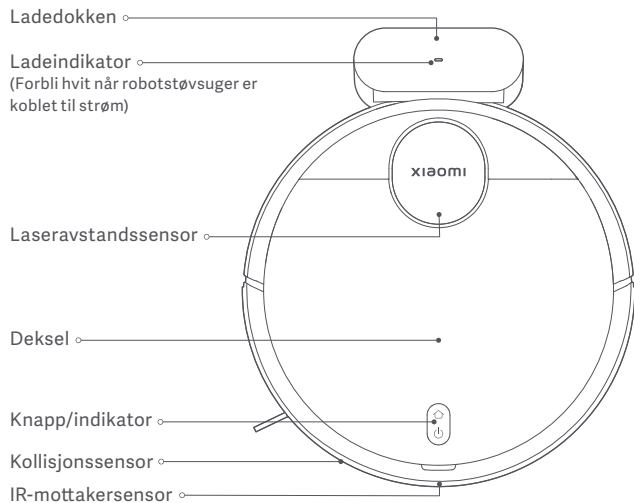

Indikatorstatusbeskrivelser

Hvit	Fungerer normalt
Blinker sakte hvitt	I lading
Blinker hvitt	Tilbake til lading/fastvare oppgraderes

Gult	Wi-Fi frakoblet
Blinkende gult	Feil
Av	Avstengning/I dvale

Før bruk

1. Ta av beskyttelsestripsene.

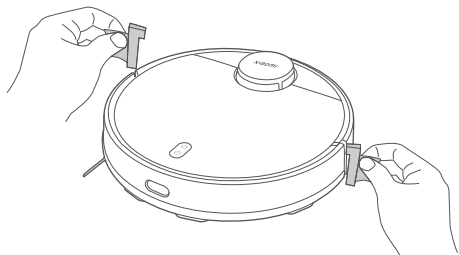

2. Installere sidebørsten.

Ta ut sidebørsten og installer den i posisjonen som vist på figuren. Sidebørsten er riktig installert når du hører et "klikk".

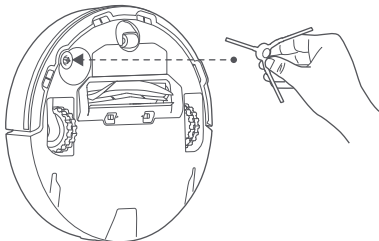

3. Fjern beskyttelsesfilmen fra ladedokken og plasser ladedokken mot en vegg. Koble den til strømmen.

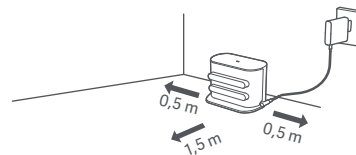

FORSIKTIG:

- Ikke plasser ladedokken på et område med direkte sollys.
- Sørg for at ingen gjenstander er plassert innen 0,5 m på venstre og høyre side og innen 1,5 m foran ladedokken.

4. Lad opp robotstøvsuger.

Plasser robotstøvsuger på ladedokken for å lade.

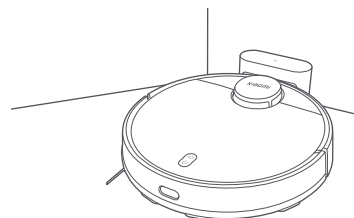

Merknader:

- Det anbefales å lade robotstøvsuger helt opp før du bruker den for første gang for å opprettholde optimal batteriytelse og maksimere batterilevetiden.
- Robotstøvsuger slår seg automatisk på når den er koblet til ladedokken, og kan ikke bli slått av under lading.

Koble til med Mi Home/Xiaomi Home-appen

Dette produktet fungerer med Mi Home/Xiaomi Home-appen*. Bruk Mi Home/Xiaomi Home-appen til å kontrollere enheten og kommunisere med andre smarte hjemmenheter.

Skann QR-koden for å laste ned og installere appen. Du sendes videre til siden for tilkoblingskonfigurering hvis appen allerede er installert. Eller søk etter «Mi Home/Xiaomi Home» i app-butikken for å laste ned og installere den.



D5AB82B5



Åpne Mi Home/Xiaomi Home-appen, trykk på «+» øverst til høyre og følg meldingene for å legge til enheten.

* Appen er referert til som Xiaomi Home-appen i Europa (unntatt Russland). Navnet som vises på appen skal brukes som standard.



Merk:

- Versjonen av appen kan ha blitt oppdatert, følg instruksjonene basert på den gjeldende appversjonen.
- Hvis du ikke kan skanne robotstøvsuger QR kode, kan du søke etter navnet for å legge den til.
- Når du kobler robotstøvsuger til Mi Home/Xiaomi Home appen ved bruk av en iOS-enhet, følg instruksjonene på appen for å koble til robotstøvsuger hotspot "xiaomi-vacuum-b106bk_mibtxxxx".

Tilbakestill Wi-Fi

Mens robotstøvsuger er slått på, trykk og hold inne knappene  og  i syv sekunder. Wi-Fi er tilbakestilt når du hører en talemelding.

Tilbakestill systemet

Trykk og hold inne knappen  i fem sekunder til du hører et "pip", og trykk og hold nede knappen  i fem sekunder igjen til du hører talemeldingen. Robotstøvsuger starter deretter på nytt, og innstillinger som planlagt rengjøring og Wi-Fi gjenopprettes til fabrikkstandard.

Vanlige problemer

Robotstøvsuger kan ikke koble til Wi-Fi.

Mulig årsak og løsning

- Sjekk hvorvidt Wi-Fi-passordet er riktig.
- Robotstøvsuger støtter ikke 5 GHz-nettverkets frekvensbånd. Bruk et 2,4 GHz-nettverk.
- Wi-Fi signalet er svakt. Sørg for at robotstøvsuger er innenfor Wi-Fi dekningen med et sterkt signal.
- Det er noe galt med den trådløse forbindelsen. Tilbakestill Wi-Fi og last ned den nyeste versjonen av Mi Home/Xiaomi Home appen, og prøv deretter å koble til på nytt.

Robotstøvsuger kan ikke koble til "xiaomi-vacuum-b106bk_mibtxxxx"-nettverket i Mi Home/Xiaomi Home appen.

Sørg for at robotstøvsuger er innenfor Wi-Fi dekningen med et sterkt signal, tilbakestill deretter Wi-Fi-en til robotstøvsuger og koble til nettverket igjen.

Hvordan i bruk

Start støvsuging og mopping

1. Ta ut 2-i-1-støvkammeret med vannbeholder, åpne pluggen, fyll på med rent vann, og fest deretter pluggen igjen. Monter 2-i-1-støvkammeret med vannbeholder på robotstøvsugeren i den angitte retningen på figuren, og sørg for at klipsen er godt festet.

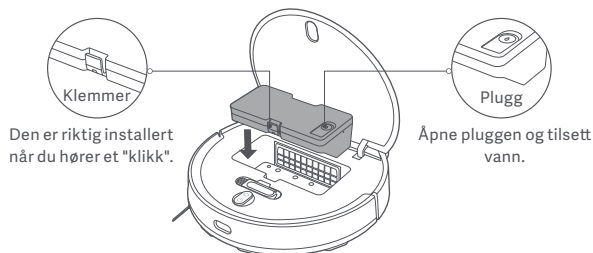

FORSIKTIG:

- Fjern 2-i-1-støvrømmet med vanntank før du tilsetter vann. Ikke tilsett væsker som varmt vann, vaskemiddel eller desinfeksjonsmiddel for å unngå å skade robotstøvsuger.
- På grunn av produksjonstesting kan 2-i-1-støvrømmet med vanntank ha vannflekker, noe som er normalt.

2. Før du bruker støvsuge- og moppefunksjonen, fukt moppeputen og vri den ut og installer den deretter på moppepute holderen. Skyv moppeputeholderen langs bunnen av robotstøvsuger horisontalt i retningen angitt på figuren til den klikker på plass.

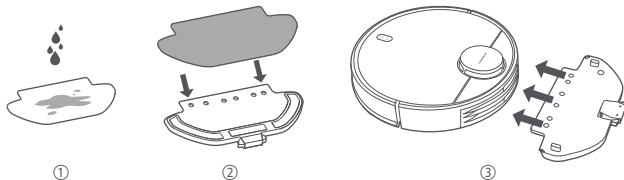

3. Trykk på knappen  for å starte støvsuging og mopping.

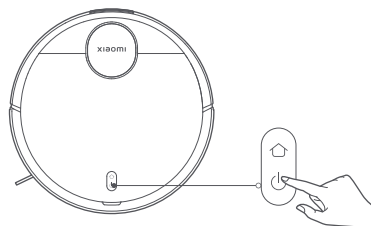

FORSIKTIG:

- Fjern 2-i-1-støvrømmet med vanntank og hell ut restvannet i tide etter at en moppeoppgave er fullført. Deretter må moppeputen rengjøres og tørkes for å forhindre lukt og mugg.
- Når robotstøvsuger kjører, vennligst sett opp virtuelle vegger eller begrensede områder for teppebelagte områder i hjemmet ditt for å unngå at robotstøvsuger blir viklet inn i teppet.

Hvis bare støvsugefunksjonen er nødvendig, vennligst fjern moppeputen holderen.

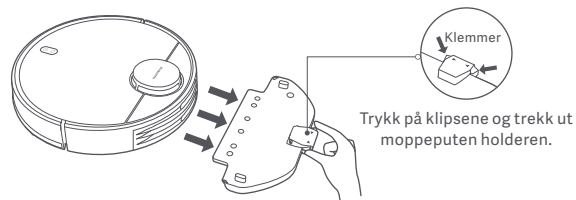

Settr på pause



Når robotstøvsuger kjører, trykk på en hvilken som helst knapp for å pause. Trykk på knappen  for å fortsette rengjøringen.

Merk: Robotstøvsuger går inn i hvilemodus etter å ha vært satt på pause eller standby i fem minutter. Trykk på hvilken som helst knapp for å vekke den.

Fylle på vann eller rengjøre moppeputen

Når robotstøvsuger fungerer, stans den først og fjern deretter 2-i-1-støvrømmet med vanntank for å fylle på vann eller rengjøre moppeputen. Installer deretter 2-i-1 støvrømmet med vanntank på nytt og trykk på  knappen for å fortsette oppgaven.

Dokking og lading

Når robotstøvsuger fungerer, trykk på knappen  for å sette oppgaven på pause, og trykk på knappen  igjen for å sende robotstøvsuger tilbake til dokken for å lade. Når robotstøvsuger er i standby-modus og ikke er koblet til ladedokken, trykker du på knappen  for å sende robotstøvsuger tilbake til dokken for å lade. Når en oppgave er fullført eller batteriet er for lavt, vil robotstøvsuger automatisk gå tilbake til dokken for å lade.

DND modus

I ikke forstyrre-modus (DND) gjenopptar ikke robotstøvsuger oppryddingen, utfører planlagte oppryddinger eller spiller av talemeldinger, og indikatoren slås av etter ett minuts lading. DND-modusen kan aktiveres eller deaktiveres i appen.

Merk: Se appen for flere funksjoner, inkludert Clean There, Resume Cleanup, Scheduled Cleanup og Virtual Walls.

Merk:

- Når du bruker robotstøvsugeren for første gang, må du følge instruksjonene i appen for å fullføre rask kartlegging. For å sikre nøyaktig kartlegging anbefales det å følge robotstøvsugeren og fjerne eventuelle hindringer på gulvet når den gjennomfører kartleggingen. Sørg for at robotstøvsugeren starter fra ladestasjonen.
- Hvis robotstøvsugeren kan sette seg fast eller skrape opp overflaten på møbler i enkelte områder, kan du angi begrensede områder i appen for å hindre robotstøvsugeren i å komme til disse områdene.

Pleie og vedlikehold

2-i-1 støvkammer med vanntank og filter

1. Fjern 2-i-1 støvrømmet med vanntank og fjern filteret.

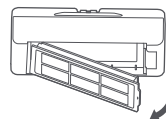

2. Fjern eventuelt rusk og rengjør 2-i-1 støvrømmet med vanntanken med rengjøringsbørsten.



FORSIKTIG:

- Ikke skyll eller bløtlegg 2-i-1-støvrømmet med vanntank.
- Rengjør regelmessig 2-i-1-støvrømmet med vanntank for å forhindre at smuss bygger seg opp. Dette vil bidra til å opprettholde optimal ytelse.

3. Rengjør filteret med rengjøringsbørste.

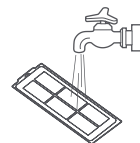
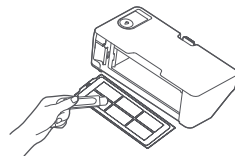

Merk: Filteret kan skylles med vann. Sørg for at den er helt tørr før du installerer den på nytt. Hyppige skyllinger anbefales ikke.

Moppepute

Fjern moppeputen fra moppepute holderen. Vask den og la den lufttørke.

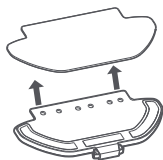

Klippesensor

Det anbefales å rengjøre klippesensoren hver tredje måned med en myk klut.

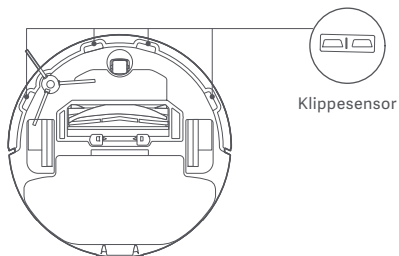

Børste og sidebørste

1. Fjern sidebørsten.
2. Trykk og hold klipsene for å fjerne børstedekselet, fjern deretter børsten og trekk ut børstelageret.
3. Bruk rengjøringsbørsten til å rengjøre.

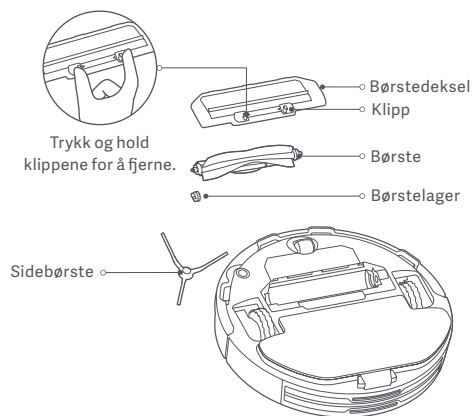

Rengjøre børsten

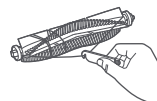

Klipp håret

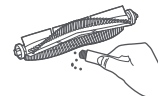

Fjerne skitt og rusk

Komponenter	Vedlikeholdsfrekvens	Bytt ut frekvens
Sidebørste	Hver andre uke	Hver 3.–6. måned
Børste	Ukentlig	Hver 6.–12. måned
Filter	Ukentlig	Hver 3.–6. måned
Børstedeksel	/	Hver 3.–6. måned (eller ved bruk)
Moppepute	Etter hver bruk	Hver 3.–6. måned (eller ved bruk)

Merk: Se tabellen for utskifting av tilbehør for å sikre optimal rengjøringsseffekt.

Vanlige problemer

Problemer	Mulig årsak og løsning
Robotstøvsuger slår seg ikke på.	Lavt batterinivå. Lad opp robotstøvsuger helt, og prøv på nytt. Bakgrunnstemperaturen er for lav (under 0 °C), eller for høy (over 35 °C).
Robotstøvsuger begynner ikke å rengjøre.	Lavt batterinivå. Lad opp robotstøvsuger helt, og prøv på nytt.
Robotstøvsuger gjenopptar ikke oppryddingen.	Sørg for at robotstøvsugeren ikke er satt i DND modus, noe som vil forhindre at robotstøvsugeren gjenopptar oppryddingen. Robotstøvsugeren gjenopptar ikke rengjøringen når den manuelt returneres til dokken for å lades eller plasseres på ladedokken.

Problemer	Mulig årsak og løsning
Robotstøvsuger vender ikke tilbake til ladedokken.	Det er for mange hindringer rundt ladedokken. Plasser ladedokken på et åpnere område. Robotstøvsugeren er for langt unna ladedokken. Flytt den nærmere ladedokken og prøv på nytt.
Robotstøvsuger lader ikke.	Sørg for at det er nok åpen plass rundt ladedokken, og at ladekontaktene er frie for støv og andre partikler. Omgivelsestemperaturen er for lav (under 0 °C), eller for høy (over 35 °C).
Robotstøvsuger har en unormal oppførsel.	Slå av robotstøvsugeren, og start den på nytt.
Robotstøvsuger utfører ikke planlagte oppryddinger.	Sørg for at robotstøvsuger er koblet til nettverket, ellers kan den ikke synkronisere tiden og utføre planlagte rengjøringer. Kontroller at robotstøvsugeren ikke er satt til DND modus. DND modusen vil forhindre at robotstøvsuger utfører planlagte oppryddinger.
Robotstøvsuger fortsetter å gå offline.	Sørg for at robotstøvsugeren er koblet til nettverket og holder seg innenfor rekkevidden til Wi-Fi til enhver tid.
Robotstøvsuger lager merkelige lyder under rengjøring.	Et fremmedlegeme kan sitte fast i børsten, sidebørsten eller i venstre/høyre hjul. Slå av robotstøvsugeren og fjern eventuelle partikler.
Robotstøvsugeren renser ikke lenger effektivt, eller etterlater støv.	2-i-1 støvrommet med vanntank er fullt. Vennligst rengjør det. Filteret er blokkert. vennligst rengjør det. Et fremmedlegeme har blitt fanget i børsten. Vennligst rengjør børsten.

Feilsøking

Når robotstøvsugeren støter på et problem, kan den spille av en talemelding. Se informasjonen nedenfor for å løse det tilsvarende problemet.

Feilmelding	Mulig årsak og løsning
Sørg for at 2-i-1 støvrommet med vanntank er installert.	Sørg for at 2-i-1 støvrommet med vanntank er godt installert.
Vennligst sørg for at moppeputen er installert.	Sørg for at moppepute holderen og moppeputen er sikkert installert.
Vennligst flytt robotstøvsugertil en jevn overflate for å starte.	Robotstøvsugeren er skrånstillet ved oppstart. Flytt robotstøvsuger til en horisontalt jevn overflate og start den på nytt. Du kan også tilbakestille nivået på robotstøvsuger i Mi Home/Xiaomi Home appen og deretter starte den på nytt.
Vennligst returner robotstøvsuger til dokken for å lade.	Robotstøvsuger kan ikke returnere til ladedokken. Plasser robotstøvsuger inn i ladedokken og sjekk om ladedokken er koblet til strøm.
Vennligst hjelp til å fjerne hindringene rundt robotstøvsuger og prøv igjen.	Robotstøvsuger kan sitte fast. Fjern hindringer rundt den.

Feilmelding	Mulig årsak og løsning
Vennligst sørg for at laseravstandssensoren ikke er blokkert før du starter.	Fjern eventuelle fremmedlegemer som kan blokkere eller hindre laseravstandssensoren. Hvis problemet vedvarer, flytt robotstøvsuger til et nytt sted og start den på nytt.
Vennligst tørk ren klippesensoren og flytt robotstøvsuger til et nytt sted for å starte.	En del av robotstøvsuger kan være fra bakken. Plasser robotstøvsuger på nytt og start den på nytt. Denne feilen kan også oppstå hvis klippesensoren er skitten. Tørk av smuss fra klippesensoren.
Vennligst fjern eventuelle fremmedlegemer fra kollisjonssensoren.	Kollisjonssensoren kan sitte fast. Trykk forsiktig på den flere ganger for å fjerne fremmedlegemer. Hvis ingenting faller ut, flytt robotstøvsugeren til et annet sted og start den på nytt.

Spesifikasjoner

Robotstøvsuger

Navn	Robotstøvsuger
Modell	B106GL
Merkespenning	14,8 V \approx
Merkeeffekt	45 W
Ladespenning	20 V \approx
Varedimensjoner	ϕ 350 x 94,5 mm
Batterikapasitet	3000 mAh (Merkeytelse) 3200 mAh (Nominell ytelse)
Nettvekt	4,8 kg
Trådløs tilkobling	Wi-Fi IEEE 802.11 b/g/n 2,4 GHz Bluetooth 4.2
Driftsfrekvens	2400–2483.5 MHz
Maksimal utgangseffekt	<20 dBm

Under normal brustilstand, bør dette utstyret holdes en separasjonsavstand på minst 20 cm mellom antennen og brukers kropp.

Ladedokken

Modell	CDZB106GL
Nominell inngang	20 V \approx 1,2 A
Vurdert Utgang	20 V \approx 1,2 A
Varedimensjoner	152 x 74,6 x 99,5 mm

Strømadapter

Produsent	Zhongshan Baolijin Electronic Co., Ltd.
Modell	BLJ24W200120P-V
Inngang	100–240 V~ 50/60 Hz 0,6 A
Utgang	20,0 V \approx 1,2 A 24,0 W
Gjennomsnittlig aktiv effektivitet	86,9%
Effektivitet ved lav belastning (10 %)	81,5%
Strømforbruk uten belastning	0,10 W

Informasjon om overholdelse av forskrifter

EU-samsvarserklæring



Herved erklærer Xiaomi Communications Co., Ltd. at radioutstyrstypen B106GL er i samsvar med direktiv 2014/53/EU. Den fullstendige teksten i EUs samsvarserklæring er tilgjengelig på følgende Internett-adresse:
<http://www.mi.com/global/service/support/declaration.html>

Informasjon om avhending og resirkulering av WEEE



Alle produkter som bærer dette symbolet er elektrisk og elektronisk avfall (WEEE som i direktiv 2012/19/EU) som ikke skal blandes med usortert husholdningsavfall. I stedet bør du beskytte menneskers helse og miljø ved å overlevere e-avfallet til et utpekt innsamlingssted for resirkulering av elektrisk og elektronisk utstyr, oppnevnt av myndighetene eller lokale myndigheter. Riktig avhending og resirkulering vil bidra til å forhindre potensielle negative konsekvenser for miljøet og menneskers helse. Ta kontakt med installatøren eller lokale myndigheter for mer informasjon om stedet samt vilkår og betingelser for slike innsamlingspunkter.

Veiligheidsinstructies

Lees vóór gebruik deze handleiding zorgvuldig door en bewaar deze om later te kunnen raadplegen.

Dit product is uitsluitend bedoeld voor het reinigen van vloeren in thuisomgevingen. Gebruik het niet buitenshuis, op oppervlakken zonder vloer of in commerciële of industriële omgevingen.

Gebruiksbeperkingen

- Dit apparaat kan worden gebruikt door kinderen van 8 jaar en ouder en door personen met een fysieke, zintuiglijke of mentale beperking of gebrek aan ervaring en kennis, mits ze onder toezicht staan of instructies hebben ontvangen met betrekking tot het veilige gebruik van het apparaat en de gevaren hiervan begrijpen. Kinderen mogen niet met het apparaat spelen. Het apparaat mag niet worden schoongemaakt of onderhouden door kinderen tenzij ze onder toezicht staan.
- Het apparaat mag alleen worden gebruikt met de bij het apparaat geleverde netvoeding.
- Dit apparaat bevat batterijen die alleen door bekwame personen mogen worden vervangen.
- Houd de reinigingsborstel buiten het bereik van kinderen.

- Houd haar, loszittende kleding, vingers en andere lichaamsdelen uit de buurt van openingen en bewegende delen.
- Gebruik de robotstofzuiger niet om brandende stoffen op te zuigen.
- Pak de robotstofzuiger niet op aan het deksel van de laserradar.
- Zorg ervoor dat de robotstofzuiger is uitgeschakeld en de voedingsadapter is losgekoppeld voordat u begint met reinigen of onderhoud.
- Deze robotstofzuiger is uitsluitend bedoeld voor het reinigen van vloeren in thuisomgevingen. Gebruik de robotstofzuiger niet buitenshuis, zoals op een open balkon of op een oppervlak anders dan een vloer, zoals een bank, of in een commerciële of industriële omgeving.
- Gebruik de robotstofzuiger niet in een ruimte die zich boven de begaande grond bevindt, zoals een zolder of een open balkon, of op meubels, tenzij er een beschermende barrière aanwezig is.
- Gebruik de robotstofzuiger niet in een omgevingstemperatuur boven 35 °C of onder 0 °C of op een vloer met vloeistoffen of kleverige substanties.
- Raap eventuele kabels op van de vloer voordat u de robotstofzuiger gebruikt, om te voorkomen dat deze tijdens het schoonmaken worden meegesleept.
- Raap breekbare of losse voorwerpen, zoals vazen of plastic zakken, op van de vloer om te voorkomen dat de robotstofzuiger hierdoor wordt gehinderd of ertegenaan

stoot en schade veroorzaakt.

- Plaats geen kinderen, huisdieren of willekeurige voorwerpen op de robotstofzuiger terwijl deze stilstaat of beweegt.
- Gebruik de dweilfunctie niet op tapijt.
- Zorg ervoor dat de robotstofzuiger geen harde of scherpe voorwerpen kan opzuigen, zoals bouwmaterialen, glas of spijkers.
- Spuit geen vloeistof in de robotstofzuiger. Zorg ervoor dat het 2-in-1 stofcompartiment met waterreservoir goed droog is voordat u het terugplaatst.
- Plaats de robotstofzuiger niet ondersteboven. De behuizing van de laserradar mag nooit de grond raken.
- De lasersensor in dit product voldoet aan de IEC 60825-1: 2014 norm voor klasse 1 laserproducten. Vermijd direct oogcontact tijdens het gebruik.
- Gebruik dit product uitsluitend zoals aangegeven in de gebruikershandleiding. De gebruiker is zelf verantwoordelijk voor enig verlies of enige schade als gevolg van het verkeerd gebruiken van dit product.
- Een uitgebreide elektronische handleiding vindt u op www.mi.com/global/service/userguide

Batterijen en opladen

- WAARSCHUWING: Gebruik geen batterij of oplaadstation van derden.
- WAARSCHUWING: Gebruik uitsluitend de bij dit apparaat geleverde voedingseenheid.
- WAARSCHUWING: Gebruik voor het opladen van de accu uitsluitend de bij dit apparaat geleverde uitneembare voedingseenheid.
- Alleen gebruiken met de <BLJ24W200120P-V>-voedingseenheid.
- Probeer de batterij of het oplaadstation niet zelf te demonteren, te repareren of aan te passen.
- Koppel de robotstofzuiger direct los van de stroom als de batterij lekt. Als u in fysiek contact komt met enige substantie die uit de batterij lekt, spoel dan direct af met voldoende water en zoek direct medische hulp.
- Stel het toestel of de batterij niet bloot aan buitensporige temperaturen.
- Wees bedacht op het risico van kortsluiting van de polen van het apparaat dat met een accu werkt of de polen van de accu door metalen voorwerpen.
- Plaats het oplaadstation niet in de buurt van een warmtebron.
- Gebruik geen natte doek of natte handen om de oplaadcontacten van het oplaadstation af te vegen of schoon te maken.
- Wanneer de robotstofzuiger gedurende langere tijd niet wordt gebruikt, dient u deze

volledig op te laden, vervolgens uit te schakelen en deze op een koele, droge plaats te bewaren. Laad de robotstofzuiger minstens eens in de drie maanden op om overmatige ontlading van de batterij te voorkomen.

- De lithium-ionbatterij bevat stoffen die schadelijk zijn voor het milieu. Voordat u de robotstofzuiger weggooit, dient u eerst de batterij te verwijderen en deze weg te gooien of te recyclen in overeenstemming met de lokale wet- en regelgeving van het land of de regio waarin de robotstofzuiger wordt gebruikt.
- De accu moet uit het apparaat worden verwijderd voordat het wordt afgedankt.
- Het apparaat moet van het stroomnet worden losgekoppeld wanneer de accu wordt verwijderd.
- De accu moet op een veilige manier worden weggegooid.
- Wanneer u de batterijen uit het product wilt verwijderen, is het raadzaam om de batterijen volledig op te gebruiken en ervoor te zorgen dat uw product van de voeding is losgekoppeld. Maak de schroef aan de onderkant los en verwijder het klepje.
- Ontkoppel de batterijaansluiting en verwijder daarna de batterijen. Beschadig de batterijhouder niet om elk risico op letsel te voorkomen.
- Breng de batterijen naar een professionele recyclingfaciliteit.

Productoverzicht

Inhoud pakket

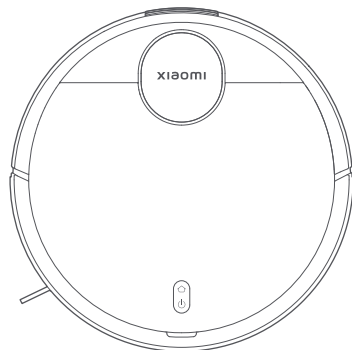

Robotstofzuiger



Schoonmaakborstel
(Zichtbaar als het deksel
open is)



Borstel
(Vooraf geplaatst op de
robotstofzuiger)

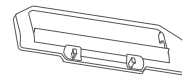

Borstelklep
(Vooraf geplaatst op
de robotstofzuiger)



Zijborstel

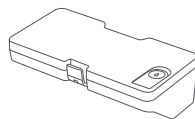

2-in-1 stofcompartiment
met waterreservoir
(Voor stofzuig- en dweilmodi)

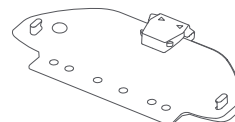

Houder voor dweilopzetstuk

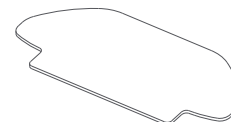

Dweilopzetstuk
(Vooraf geplaatst op de
houder voor dweilopzetstuk)



Oplaadstation

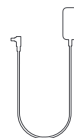

Voedingsadapter



Gebruikershandleiding

Opmerking: Afbeeldingen van het product, accessoires en UI in de gebruikershandleiding zijn alleen ter referentie. Het daadwerkelijke product en de functionaliteit kunnen variëren door productverbeteringen.

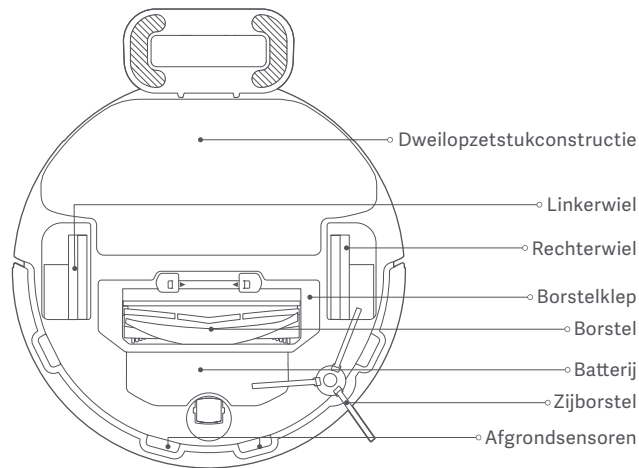
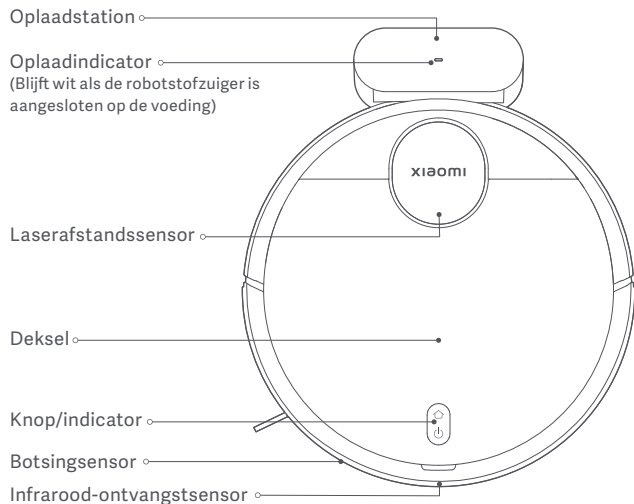

Statusomschrijvingen van de indicator

Wit	Werkt normaal
Knippert langzaam wit	Aan het opladen
Knippert wit	Terugkeren om op te laden/firmware wordt geüpgraded

Geel	Verbinding met Wifi verbroken
Knippert geel	Fout
Uitgeschakeld	Afsluiten/in slaapstand

Doe vóór gebruik het volgende

1. Verwijder de beschermende strips.

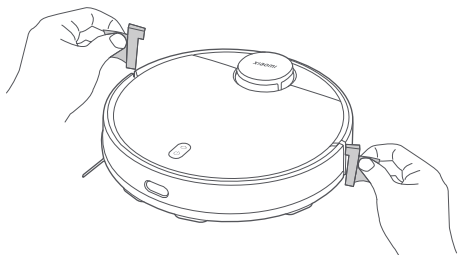

2. Plaats de zijborstel.

Haal de zijborstel eruit en plaats deze op de positie zoals aangegeven in de afbeelding. De zijborstel is correct geplaatst wanneer u een "klik" hoort.

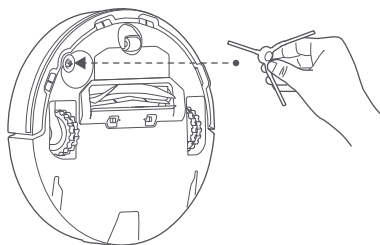

3. Verwijder de beschermende folie van het oplaadstation en plaats het oplaadstation tegen een muur. Sluit deze aan op de voeding.

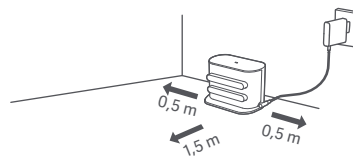

WAARSCHUWINGEN:

- Plaats het oplaadstation niet op een plek met direct zonlicht.
- Zorg ervoor dat er binnen 0,5 m aan de linker- en rechterkant en binnen 1,5 m aan de voorkant van het oplaadstation geen voorwerpen worden geplaatst.

4. De robotstofzuiger opladen.

Plaats de robotstofzuiger op het oplaadstation om op te laden.

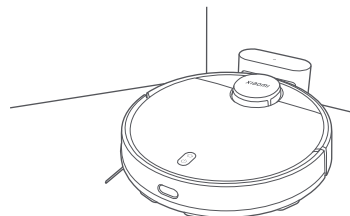

Opmerkingen:

- Het wordt aanbevolen op de robotstofzuiger volledig op te laden voordat deze voor de eerste keer gebruikt wordt om ervoor te zorgen dat de batterij optimaal blijft werken en de levensduur van de batterij te maximaliseren.
- De robotstofzuiger wordt automatisch ingeschakeld wanneer deze op het oplaadstation staat en kan niet worden uitgeschakeld tijdens het opladen.

Verbinding maken met de Mi Home/Xiaomi Home-app

Dit product kan gebruikt worden met de Mi Home/Xiaomi Home-app*. Gebruik de Mi Home/Xiaomi Home-app om uw apparaat te bedienen en met andere slimme thuistoestellen te communiceren.

Scan de QR-code om de app te downloaden en installeren. U wordt doorverwezen naar de pagina voor verbindinginstellingen als de app al is geïnstalleerd. Of ga naar de appstore om de Mi Home/Xiaomi Home-app te downloaden en installeren.



D5AB82B5

Open de Mi Home/Xiaomi Home-app, tik rechtsboven op "+" en volg de aanwijzingen om uw apparaat toe te voegen.

* In Europa wordt de naam Xiaomi Home-app gebruikt (met uitzondering van Rusland). De naam van de app die op uw apparaat wordt weergegeven, moet als standaard worden gebruikt.



Opmerking:

- De versie van de app kan zijn geüpdatet, volg de instructies van de huidige app-versie.
- Als u de QR-code van de robotstofzuiger niet kunt scannen, kunt u het apparaat op naam opzoeken en toevoegen.
- Wanneer u de robotstofzuiger met behulp van een iOS-apparaat met de Mi Home/Xiaomi Home app verbindt, volgt u de instructies in de app om verbinding te maken met de hotspot van de robotstofzuiger: "xiaomi-vacuum-b106bk_mibtxxxx".

Wifi resetten

Houd de knoppen  en  zeven seconden ingedrukt als de robotstofzuiger is ingeschakeld. De Wifi is met succes gereset wanneer u een spraakmelding hoort.

Systeem resetten

Houd de knop  vijf seconden ingedrukt totdat u een "pieptoon" hoort, houd vervolgens de knop  nogmaals vijf seconden ingedrukt totdat u de spraakmelding hoort. De robotstofzuiger start vervolgens opnieuw op en de instellingen zoals geplande schoonmaak en Wifi worden teruggezet naar de fabrieksinstellingen.

Veelvoorkomende problemen

De robotstofzuiger kan geen verbinding maken met Wifi.

Mogelijke oorzaken en oplossingen

- Controleer of het wachtwoord van de Wifi correct is.
- De robotstofzuiger ondersteunt de 5 GHz-netwerkfrequentieband niet. Gebruik een 2,4 GHz-netwerk.
- Het Wifi-sigitaal is zwak. Zorg ervoor dat de robotstofzuiger zich binnen het Wifi-bereik met een sterk sigitaal bevindt.
- Er is iets mis met de Wifi-verbinding. Reset de Wifi en download de laatste versie van de Mi Home/Xiaomi Home app, en probeer opnieuw te verbinden.

De robotstofzuiger kan geen verbinding maken met het "xiaomi-vacuum-b106bk_mibtxxxx" netwerk in the Mi Home/Xiaomi Home app.

Zorg ervoor dat de robotstofzuiger zich binnen het Wifi-bereik met een sterk sigitaal bevindt, reset vervolgens de Wifi van de robotstofzuiger en verbind opnieuw met het netwerk.

Gebruik

Stofzuigen en dweilen starten

1. Neem het 2-in-1 stofcompartiment met waterreservoir eruit, open de plug, vul met schoon water, en maak de plug weer vast. Bevestig het 2-in-1 stofcompartiment met waterreservoir op de robotstofzuiger in de richting die wordt aangegeven in de afbeelding, en zorg ervoor dat de klem stevig vastzit.

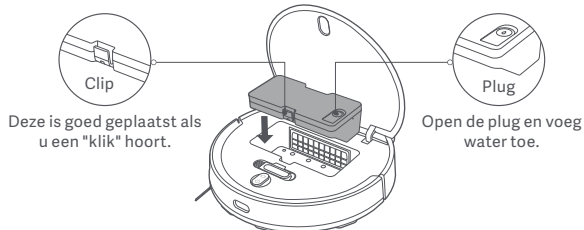

WAARSCHUWINGEN:

- Verwijder het 2-in-1 stofcompartiment met waterreservoir voordat u water toevoegt. Voeg geen vloeistoffen zoals heet water, wasmiddel of desinfectiemiddel toe om beschadiging van de robotstofzuiger te voorkomen.
- Als gevolg van productietests kan het 2-in-1 stofcompartiment met waterreservoir watervlekken hebben, wat normaal is.

2. Voordat u de functie stofzuigen en dweilen gebruikt, moet u het dweilopzetstuk vochtig maken en uitwringen en vervolgens op de houder voor dweilopzetstuk plaatsen. Schuif de houder voor dweilopzetstuk horizontaal langs de onderkant van de robotstofzuiger in de richting die wordt aangegeven in de afbeelding totdat deze op zijn plaats klikt.

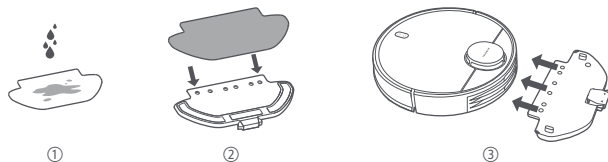

3. Druk op de knop  om te beginnen met stofzuigen en dweilen.

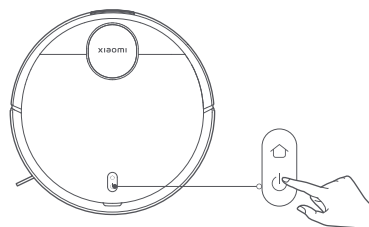

WAARSCHUWING:

- Verwijder het 2-in-1 stofcompartiment met waterreservoir en gooi het overgebleven water tijdig weg nadat u klaar bent met dweilen. Maak dan het dweilopzetstuk schoon en laat deze drogen om geuren en schimmel te voorkomen.
- Wanneer de robotstofzuiger in werking is, stel dan virtuele muren of beperkte gebieden voor tapijtgebieden in uw huis in om te voorkomen dat de robotstofzuiger verstrikt raakt in het tapijt.

Als alleen de stofzuigfunctie nodig is, verwijder dan de houder voor dweilopzetstuk.



Verzorging en onderhoud

Pauzeren



Wanneer de robotstofzuiger in werking is, druk op een willekeurige knop om te pauzeren. Druk op de knop  om het schoonmaken te hervatten.

Opmerking: De robotstofzuiger gaat na vijf minuten pauze of stand-by in de slaapstand. Druk op ween willekeurige knop om deze wakker te maken.

Water toevoegen of het dweilopzetstuk schoonmaken

Wanneer de robotstofzuiger in werking is, pauzeer deze dan eerst en verwijder vervolgens het 2-in-1 stofcompartiment met waterreservoirs om water toe te voegen of om het dweilopzetstuk schoon te maken. Plaats het 2-in-1 stofcompartiment met waterreservoirs vervolgens terug en druk op de knop  om de taak te hervatten.

Oplaadstation & opladen

Wanneer de robotstofzuiger in werking is, druk op de knop  om de taak te pauzeren, druk vervolgens nogmaals op de knop  om de robotstofzuiger terug te sturen naar het dockingstation om op te laden. Wanneer de robotstofzuiger op stand-by staat en niet verbonden is met het oplaadstation, druk op de knop  om de robotstofzuiger terug te sturen naar het dockingstation om op te laden. Als een taak voltooid is of als de batterij bijna leeg is, gaat de robotstofzuiger automatisch terug naar het dockingstation om op te laden.

Niet storen-modus

In de niet storen-modus gaat de robotstofzuiger niet verder met schoonmaken, voert deze geen geplande schoonmaakbeurten uit of speelt het geen spraakmelding af, en de indicator gaat uit na één minuut opladen. De niet storen-modus kan in de app in- of uitgeschakeld worden.

Opmerking: Raadpleeg de app voor meer functies, waaronder Daar Schoonmaken, Schoonmaken Hervatten, Geplande Schoonmaakbeurt, en Virtuele Muren.

Opmerking:

- Wanneer u de robotstofzuiger voor de eerste keer gebruikt, volg de aanwijzingen in de app om snel een plattegrond te maken. Om te zorgen voor een nauwkeurige plattegrond wordt het aanbevolen om de robotstofzuiger te volgen en eventuele obstakels op de grond te verwijderen wanneer deze de plattegrond maakt. Zorg ervoor dat de robotstofzuiger begint vanaf het oplaadstation.
- Als de robotstofzuiger in sommige gebieden vast kan komen te zitten of het oppervlak van het meubilair kan bekrassen, kunt u in de app beperkte gebieden instellen om te voorkomen dat de robotstofzuiger die gebieden aandoet.

2-in-1 stofcompartiment met waterreservoir en filter

1. Verwijder het 2-in-1 stofcompartiment met waterreservoir en verwijder het filter.

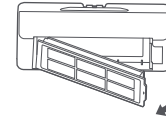

2. Verwijder eventueel vuil en maak het 2-in-1 stofcompartiment met waterreservoir schoon met de schoonmaakborstel.

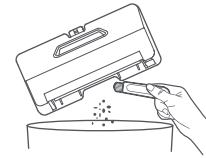

WAARSCHUWINGEN:

- Het 2-in-1 stofcompartiment met waterreservoir niet afspoelen met of laten weken in water.
- Maak het 2-in-1 stofcompartiment met waterreservoir regelmatig schoon om buitensporige vuilophoping te voorkomen. Dit zorgt ervoor dat deze optimaal blijft werken.

3. Maak het filter schoon met de schoonmaakborstel.

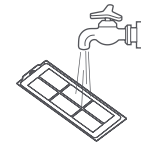
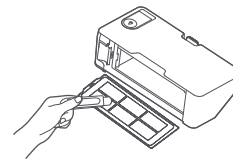

Opmerking: Het filter kan met water worden afgespoeld. Zorg ervoor dat het volledig droog is voordat u het terugplaatst. Regelmatig afspoelen wordt niet aanbevolen.

Dweilopzetstuk

Verwijder het dweilopzetstuk uit de houder voor dweilopzetstuk. Maak het schoon en laat het in de lucht drogen.

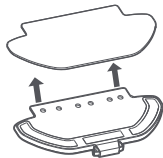

Afgrondsensoren

Het is aanbevolen om de afgrondsensoren elke drie maanden schoon te maken met een zachte doek.

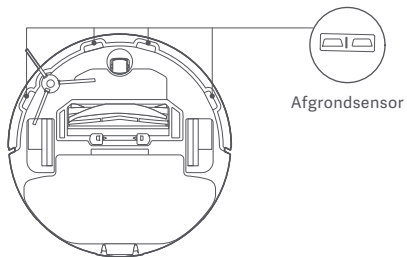

Borstel en zijborstel

1. Verwijder de zijborstel.
2. Houd de clips ingedrukt om de borstelklep te verwijderen, verwijder vervolgens de borstel en trek het borstellager eruit.
3. Gebruik de schoonmaakborstel om schoon te maken.

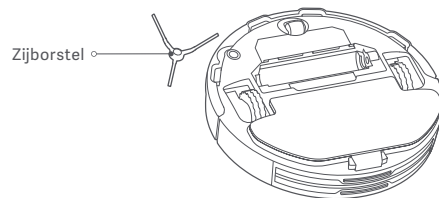
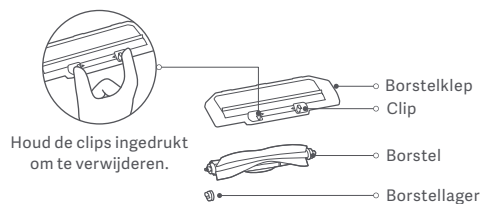

Het schoonmaken van de borstel

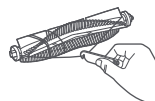

De haren knippen

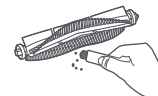

Vuil en gruis verwijderen

Onderdelen	Onderhouds-frequentie	Vervangings-frequentie
Zijborstel	Elke twee weken	Elke 3-6 maanden
Borstel	Wekelijks	Elke 6-12 maanden
Filter	Wekelijks	Elke 3-6 maanden
Borstelklep	/	Elke 3-6 maanden (of bij slijtage)
Dweilopzetstuk	Na elk gebruik	Elke 3-6 maanden (of bij slijtage)

Opmerking: Raadpleeg de tabel voor het vervangen van accessoires om een optimaal schoonmaakeffect te garanderen.

Veelvoorkomende problemen

Problemen	Mogelijke oorzaken en oplossingen
De robotstofzuiger wordt niet ingeschakeld.	Het batterijniveau is laag. Laad de robotstofzuiger volledig op en probeer nogmaals. De omgevingstemperatuur van de batterij is te laag (onder 0 °C) of te hoog (boven 35 °C).
De robotstofzuiger begint niet met schoonmaken.	Het batterijniveau is laag. Laad de robotstofzuiger volledig op en probeer nogmaals.

Problemen	Mogelijke oorzaken en oplossingen
De robotstofzuiger gaat niet verder met schoonmaken.	Zorg dat de robotstofzuiger niet in niet storen-modus staat, waardoor de robotstofzuiger de schoonmaakbeurt niet zal hervatten. De robotstofzuiger gaat niet verder met schoonmaken wanneer deze handmatig terug wordt gebracht naar het dockingstation om op te laden of op het oplaadstation wordt geplaatst.
De robotstofzuiger gaat niet terug naar het oplaadstation.	Er zijn te veel obstakels rondom het oplaadstation. Plaats het oplaadstation op een meer open plek. De robotstofzuiger is te ver weg van het oplaadstation. Plaats deze dicht bij het oplaadstation en probeer het opnieuw.
De robotstofzuiger laadt niet op.	Zorg ervoor dat er voldoende open ruimte is rondom het oplaadstation en dat de oplaadcontacten vrij zijn van stof en ander vuil. De omgevingstemperatuur van de batterij is te laag (onder 0 °C) of te hoog (boven 35 °C).
De robotstofzuiger gedraagt zich vreemd.	Schakel de robotstofzuiger uit en start deze opnieuw.
De robotstofzuiger voert niet de geplande schoonmaakbeurten uit.	Zorg ervoor dat de robotstofzuiger met het netwerk is verbonden, anders kan deze geen tijd synchroniseren en de geplande schoonmaakbeurten niet uitvoeren. Zorg ervoor dat de robotstofzuiger niet in de niet storen-modus staat. De niet storen-modus voorkomt dat de robotstofzuiger geplande schoonmaakbeurten uitvoert.

Problemen	Mogelijke oorzaken en oplossingen
De robotstofzuiger gaat steeds offline.	Zorg ervoor dat de robotstofzuiger te allen tijde met het netwerk is verbonden en binnen het bereik van de Wifi blijft.
De robotstofzuiger maakt vreemde geluiden tijdens het schoonmaken.	Mogelijk zit er een vreemd voorwerp vast in de borstel, de zijborstel of het linker-/rechterwiel. Schakel de robotstofzuiger uit en verwijder al het vuil.
De robotstofzuiger maakt niet meer efficiënt schoon of laat stof achter.	Het 2-in-1 stofcompartiment met waterreservoir is vol. Maak het schoon. Het filter is verstopt, maak het schoon. Mogelijk zit er een vreemd voorwerp in de borstel vast. Maak de borstel schoon.

Problemen oplossen

Wanneer er een probleem is met de robotstofzuiger, kan deze een spraakmelding afspelen. Raadpleeg de onderstaande informatie om het bijbehorende probleem op te lossen.

Foutmeldingen	Mogelijke oorzaken en oplossingen
Zorg ervoor dat het 2-in-1 stofcompartiment met waterreservoir geplaatst is.	Zorg ervoor dat het 2-in-1 stofcompartiment met waterreservoir goed geplaatst is.
Zorg ervoor dat het dweilopzetstuk is geplaatst.	Zorg ervoor dat de houder voor dweilopzetstuk en het dweilopzetstuk goed geplaatst zijn.

Foutmeldingen	Mogelijke oorzaken en oplossingen
Verplaats de robotstofzuiger naar een plat oppervlak om te starten.	De robotstofzuiger is gekanteld bij het opstarten. Verplaats de robotstofzuiger naar een horizontaal oppervlak en start deze opnieuw. U kunt ook het niveau van de robotstofzuiger in de Mi Home/Xiaomi Home app resetten en de robotstofzuiger vervolgens opnieuw starten.
Breng de robotstofzuiger terug naar het dockingstation om op te laden.	De robotstofzuiger gaat niet terug naar het dockingstation om op te laden. Plaats de robotstofzuiger op het oplaadstation en controleer of het oplaadstation is aangesloten op de voeding.
Verwijder alle obstakels rondom de robotstofzuiger en probeer opnieuw.	De stofzuiger kan vast zijn gelopen of ergens vastzitten. Verwijder alle obstakels rondom de robotstofzuiger.
Zorg ervoor dat de laserafstandssensoren niet geblokkeerd is voordat u begint.	Verwijder alle vreemde voorwerpen die de laserafstandssensor kunnen blokkeren of belemmeren. Als het probleem zich blijft voordoen, verplaats de robotstofzuiger naar een nieuwe plaats en start deze opnieuw.
Veeg de afgrondsensoren schoon en verplaats de robotstofzuiger naar een nieuwe plek om te beginnen.	Een deel van de robotstofzuiger maakt geen contact met de vloer. Plaats de robotstofzuiger opnieuw en start deze opnieuw. Deze fout kan ook optreden wanneer de afgrondsensoren vuil is. Veeg het vuil van de afgrondsensoren.
Verwijder eventuele vreemde voorwerpen van de botsingsensor.	De botsingsensor is mogelijk vastgelopen. Tik er voorzichtig enkele keren op om alle vreemde voorwerpen te verwijderen. Als er niets uitvalt, verplaats dan de robotstofzuiger naar een nieuwe plek en start deze opnieuw.

Specificaties

Robotstofzuiger

Naam	Robotstofzuiger
Model	B106GL
Nominale spanning	14,8 V ⁼⁼⁼
Nominaal vermogen	45 W
Oplaadspanning	20 V ⁼⁼⁼
Itemafmetingen	φ 350 × 94,5 mm
Batterijcapaciteit	3000 mAh (nominaal vermogen) 3200 mAh (nominale capaciteit)
Nettogewicht	4,8 kg
Draadloze connectiviteit	Wifi IEEE 802.11 b/g/n 2,4 GHz Bluetooth 4.2
Bedrijfsfrequentie	2400–2483.5 MHz
Maximaal uitgangsvermogen	<20 dBm

UOnder normale omstandigheden moet er een minimumafstand van 20 cm tussen de antenne en het lichaam van de gebruiker aangehouden worden.

Oplaadstation

Model	CDZB106GL
Nominaal ingangsvermogen	20 V ⁼⁼⁼ 1,2 A
Nominaal uitgangsvermogen	20 V ⁼⁼⁼ 1,2 A
Itemafmetingen	152 × 74,6 × 99,5 mm

Voedingsadapter

Fabrikant	Zhongshan Baolijin Electronic Co., Ltd.
Model	BLJ24W200120P-V
Ingangsspanning	100–240 V~ 50/60 Hz 0,6 A
Ingang AC-frequentie	20,0 V ⁼⁼⁼ 1,2 A 24,0 W
Gemiddelde actieve efficiëntie	86,2%
Efficiëntie bij lage lading (10%)	81,5%
Energieverbruik zonder lading	0,10 W

Informatie naleven van de wet- en regelgeving

EU-conformiteitsverklaring



Hierbij verklaart Xiaomi Communications Co., Ltd. dat de radioapparatuur type B106GL voldoet aan Richtlijn 2014/53/EU. De volledige tekst van de EU-conformiteitsverklaring is beschikbaar op het volgende internetadres:
<http://www.mi.com/global/service/support/declaration.html>

Informatie over recycling en verwijdering van AEEA



Alle producten met dit symbool behoren tot afgedankte elektrische en elektronische apparatuur (AEEA zoals in Richtlijn 2012/19/EU) en mogen niet worden vermengd met ongesorteerd huishoudelijk afval. In plaats daarvan moet u de volksgezondheid en het milieu beschermen door uw afgedankte apparatuur in te leveren bij een van de aangewezen inzamelpunten voor de recycling van afgedankte elektrische en elektronische apparatuur, ingericht door de overheid of plaatselijke autoriteiten. Correcte verwijdering en recycling zal mogelijk negatieve gevolgen voor het milieu en de algemene gezondheid helpen voorkomen. Neem contact op met de installateur of uw plaatselijke autoriteiten voor meer informatie over de locaties en de voorwaarden van deze inzamelpunten.

Saugos instrukcijos

Prieš naudodami atidžiai perskaitykite šį vadovą ir išsaugokite ateičiai.

Šis gaminys skirtas grindims valyti ir jį galima naudoti tik namų aplinkoje. Nenaudokite lauke, ne grindų paviršiams valyti, komercinėje ar pramoninėje aplinkoje.

Naudojimo apribojimai

- Šį prietaisą gali naudoti vaikai nuo 8 metų amžiaus ir asmenys, turintys fizinių, sensorinių ar psichinių negalių arba neturintys patirties ir žinių, kaip naudoti šį prietaisą, jeigu jie yra prižiūrimi arba išmokomi, kaip saugiai naudoti šį prietaisą, ir supranta atitinkamus pavojus. Vaikams draudžiama žaisti su prietaisu. Vaikams draudžiama valyti ir atlikti priežiūros darbus be suaugusiųjų priežiūros.
- Šį prietaisą galima naudoti tik su maitinimo bloku, pridėtu prie prietaiso.
- Šiame prietaise naudojamos baterijos, kurias gali pakeisti tik kvalifikuoti asmenys.
- Laikykite valymo šepetį vaikams nepasiekiamoje vietoje.
- Plaukus, laisvus drabužius, pirštus ir kitas kūno dalis laikykite atokiau nuo angų ir judančių dalių.
- Nenaudokite dulkių siurblio-roboto degančioms medžiagoms valyti.
- NeKelkite dulkių siurblio-roboto už lazerinio radaro dangčio.

- Prieš valydami ar atlikdami techninę priežiūrą įsitikinkite, kad dulkių siurblys-robotas išjungtas ir maitinimo adapteris atjungtas.
- Šis dulkių siurblys-robotas skirtas tik grindims valyti ir tik namų aplinkoje. Nenaudokite lauke, pavyzdžiui, atviram balkonui valyti, ne grindų paviršiams valyti, pavyzdžiui, sofos, taip pat komercinėje ar pramoninėje aplinkoje.
- Nenaudokite dulkių siurblio-roboto paviršiams virš grindų lygio valyti, pavyzdžiui, palėpėje, atviraime balkone, arba baldų paviršiams valyti, nebent yra apsauginis barjeras.
- Nenaudokite dulkių siurblio-roboto, jei aplinkos temperatūra aukštesnė nei 35 °C arba žemesnė nei 0 °C, arba grindys yra aplietos skysčiais ar lipniomis medžiagomis.
- Prieš naudodami dulkių siurbly-robotą, nuo grindų pakelkite visus kabelius, nes valymo metu jie gali būti išstampyti.
- Pakelkite nuo grindų visus trapius ar nepritvirtintus daiktus, pavyzdžiui, vazas ir plastikinius maišelius, kad dulkių siurblys-robotas nesusidurtų su kliūtimis ar neatsitrenktų į tokius daiktus ir jų nesugadintų.
- Nedėkite vaikų, naminių gyvūnų ar kitų daiktų tiek ant nejudančio, tiek ant judančio dulkių siurblio-roboto.
- Nenaudokite šluostymo funkcijos ant kilimo.
- Nenaudokite dulkių siurblio-roboto, norėdami susiurbti sunkius ar aštrius objektus,

pavyzdžiui, statybines medžiagas, stiklą ar vinis.

- Nepurškite į dulkių siurblių-robotą jokio skysčio. Įsitikinkite, kad „2-in-1“ dulkių skyrius su vandens talpykla yra gerai išdžiūvęs, prieš jį įdėdami iš naujo.
- Nestatykite dulkių siurblio-roboto aukštyr kojomis. Lazerinio radaro korpusas niekada neturėtų liesti žemės.
- Šio gaminio lazerinis jutiklis atitinka IEC 60825-1: 2014 1 klasės lazerinių gaminių standartą. Naudojimo metu venkite tiesioginio kontakto su akimis.
- Naudokite gaminį tik kaip nurodyta šiame naudotojo vadove. Naudotojai prisiima visą atsakomybę už nuostolius ar žalą, kurią gali sukelti netinkamai naudojamas šis gaminy.
- Norėdami gauti išsamų el. vadovą, eikite į www.mi.com/global/service/userguide

Baterijos ir įkrovimas

- ĮSPĖJIMAS: Nenaudokite jokių trečiųjų šalių baterijų, įkrovimo stotelės.
- ĮSPĖJIMAS: Naudokite tik su šiuo prietaisu pateiktą maitinimo bloką.
- ĮSPĖJIMAS: Norėdami įkrauti bateriją, naudokite tik kartu su šiuo prietaisu pateiktą nuimamą maitinimo bloką.
- Naudokite tik su <BLJ24W200120P-V>maitinimo bloku.

- Nemėginkite patys išrinkti, taisyti ar modifikuoti bateriją ar įkrovimo stotelę.
- Nedelsdami atjunkite dulkių siurblių-robotą nuo maitinimo, jei išteka baterija. Jei apsitąskote skysčiu, kuris galėjo ištekėti iš baterijos, nuplaukite paveiktą vietą dideliu kiekiu vandens ir nedelsdami kreipkitės į gydytoją.
- Nelaikykite prietaiso ar baterijos per aukštoje temperatūroje.
- Atkreipkite dėmesį, kad kyla rizika, jog metaliniai daiktai gali sukelti trumpą jungimą baterijomis maitinamam prietaisui arba akumulatoriaus gnybtuose.
- Nestatykite įkrovimo stotelės šalia šilumos šaltinio.
- Nešluostykite ir nevalykite įkrovimo stotelės kontaktų šlapia šluoste ar šlapiomis rankomis.
- Jei dulkių siurblio-roboto nenaudosite ilgesnį laiką, pilnai įkraukite, išjunkite ir laikykite vėsioje, sausoje vietoje. Įkraukite dulkių siurblių-robotą bent kartą kas 3 mėnesius, kad baterija per daug neišsikrautų.
- Ličio jonų baterijų bloke yra aplinkai pavojingų medžiagų. Prieš išmesdami dulkių siurblių-robotą, pirmiausia išimkite baterijų bloką ir išmeskite pagal šalies, kurioje naudojate gaminį, įstatymus ir taisykles.
- Baterija turi būti išimta iš prietaiso prieš atiduodant ją į metalo laužą.
- Išimant bateriją, prietaisas turi būti atjungtas nuo maitinimo tinklo.
- Baterija turi būti saugiai išmesta.

- Prieš išimant baterijas iš gaminio, geriau, kad jos būtų išnaudotos; taip pat atjunkite gaminį nuo maitinimo tinklo. Išveržkite varžtą iš dugno ir nuimkite dangtį.
- Atjunkite baterijos jungtį ir išimkite baterijas. Nepažeiskite baterijų dėklo, nes galite susižeisti.
- Išmeskite baterijas į tam skirtą specialų konteinerį.

Gaminio apžvalga

Pakuotės turinys

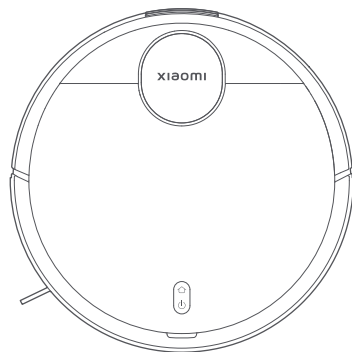

Dulkių siurblys-robotas



Valymo šepetys
(Matomas atidarius dangtį)



Šepetys
(Iš anksto sumontuotas ant
dulkių siurblio-roboto)

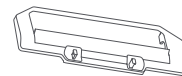

Šepetio dangtis
(Iš anksto sumontuotas ant
dulkių siurblio-roboto)



Šoninis šepetys

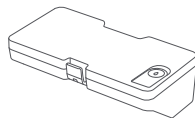

„2-in-1“ dulkių skyrius su
vandens talpykla
(Siurbimo ir šluostymo režimams)

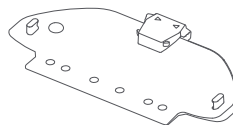

Šluostės pado laikiklis

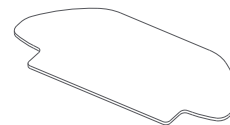

Šluostės padas
(Iš anksto sumontuotas ant
šluostės pado laikiklio)

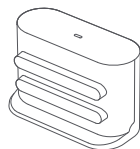

Įkrovimo stotelė



Maitinimo adapteris



Naudotojo vadovas

Pastaba: Naudotojo vadove pateiktos gaminio, priedų ir naudotojo sąsajos iliustracijos yra tik pavyzdžiai. Faktinis gaminys ir funkcijos gali skirtis dėl gaminio patobulinimų.

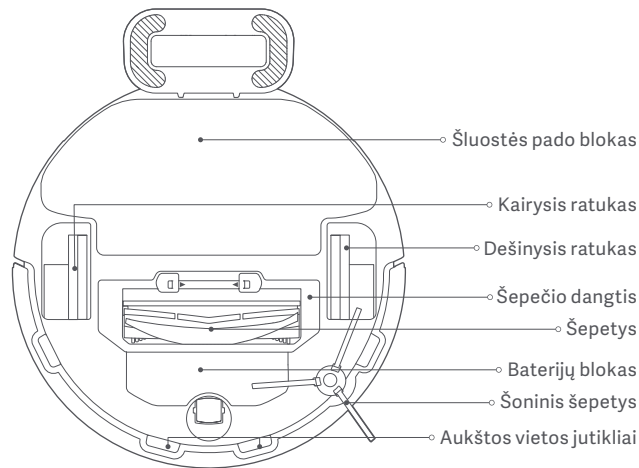
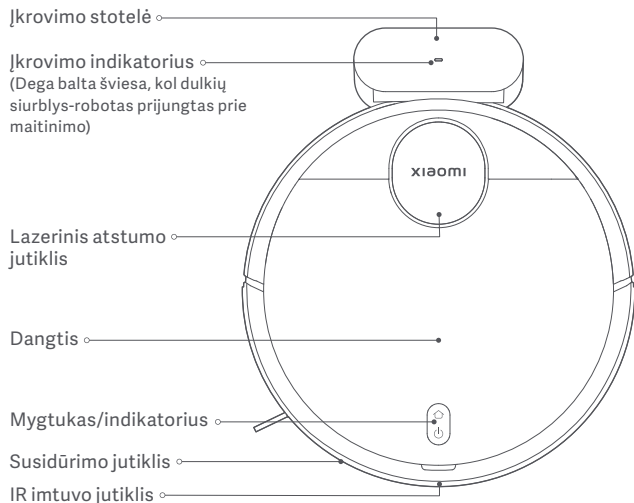

- Paspauskite, kad grįžtumėte į įkrovimą arba sustabdytumėte prijungimą
- Paspauskite ir palaikykite tris sekundes, kad įjungtumėte arba išjungtumėte
- Paspauskite norėdami pradėti arba pristabdyti valymą

Indikatoriaus būsenos aprašymai

Balta	Veikia normaliai
Lėtai mirksinti balta	Kraunasi
Mirksinti balta	Grįžta į įkrovimą/atnaujinama programinė įranga

Geltona	„Wi-Fi“ atjungtas
Mirksinti geltona	Klaida
Išjungtas	Išjungtas/Miego režimas

Prieš naudojimą

1. Nuimkite apsaugines juosteles.

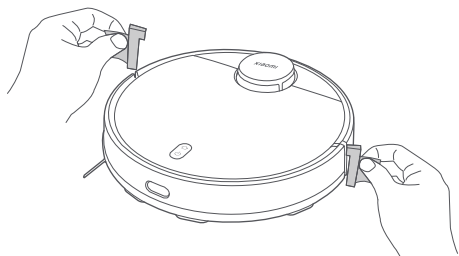

2. Įstatykite šoninį šepetį.

Išimkite šoninį šepetį ir įstatykite jį į vietą, kaip parodyta paveikslėlyje. Šoninis šepetys yra tinkamai sumontuotas, kai išgirstate „spragtelėjimą“.

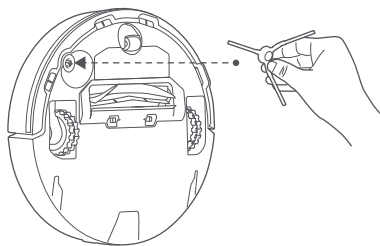

3. Nuimkite apsauginę plėvelę nuo įkrovimo stotelės ir pastatykite įkrovimo stotelę prie sienos. Prijunkite prie maitinimo šaltinio.

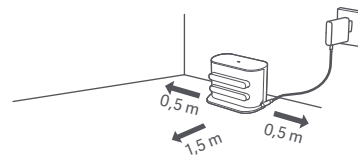

PERSPĖJIMAI:

- Nestatykite įkrovimo stotelės vietoje, kur yra tiesioginių saulės spindulių.
- Įsitikinkite, kad 0,5 m atstumu kairėje ir dešinėje pusėje ir 1,5 m atstumu priešais įkrovimo stotelę nėra jokių daiktų.

4. Dulkių siurblio-roboto įkrovimas.

Norėdami įkrauti, pastatykite dulkių siurblių-robotą ant įkrovimo stotelės.

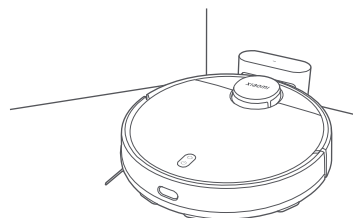

Pastabos:

- Norint išlaikyti optimalų baterijos veikimą ir maksimaliai pailginti baterijos veikimo laiką, prieš naudojant pirmą kartą rekomenduojama visiškai įkrauti dulkių siurblių-robotą.
- Įkrovimo stotelėje dulkių siurblys-robotas įsijungs automatiškai; jo negalima išjungti, kol kraunasi.

Prisijungimas su programėle „Mi Home“/„Xiaomi Home“

Šis gaminys veikia su programėle „Mi Home“/„Xiaomi Home“*. Naudodami programėlę „Mi Home“/„Xiaomi Home“ galite valdyti savo įrenginį ir atlikti veiksmus su kitais išmaniais namų įrenginiais.

Nuskaitykite QR kodą, norėdami atsisiųsti ir įdiegti programėlę. Jei programėlė jau įdiegta, būsite nukreipti į ryšio nustatymo puslapį. Arba ieškokite „Mi Home“/„Xiaomi Home“ programėlių parduotuvėje, iš kurios galėsite atsisiųsti ir įdiegti programėlę.



D5AB82B5



Atidarykite „Mi Home“/„Xiaomi Home“, palieskite „+“ viršuje dešinėje ir vadovaukitės paraginimais, kaip pridėti savo įrenginį.

* Europoje programėlė yra nurodoma kaip „Xiaomi Home“ (išskyrus Rusiją). Įrenginyje rodomas programėlės pavadinimas turi būti naudojamas kaip numatytasis.



Pastabos:

- Programėlės versija gali būti atnaujinta; vadovaukitės instrukcijomis, pateiktomis esamoje programėlės versijoje.
- Jei dulkių siurblio-roboto QR kodo nepavyksta nuskaityti, ieškokite jo pavadinimo, kad pridėtumėte.
- Jei dulkių siurbli-robotą prie programėlės „Mi Home“/„Xiaomi Home“ prijungiate naudodami „iOS“ įrenginį, vadovaukitės programėlėje rodomomis instrukcijomis, kad prisijungtumėte prie dulkių siurblio-roboto aktyviosios srities „xiaomi-vacuum-b106bk_mibtxxxx“.

„Wi-Fi“ nustatymas iš naujo

Kai dulkių siurblys-robotas įjungtas, paspauskite ir septynias sekundes palaikykite  ir  mygtukus. „Wi-Fi“ ryšys sėkmingai nustatomas iš naujo, kai išgirstate garsinį raginimą.

Sistemos atstatymas iš naujo

Paspauskite ir penkias sekundes palaikykite mygtuką , kol išgirsite „pyptelėjimą“, tada dar kartą paspauskite ir penkias sekundes palaikykite mygtuką , kol išgirsite garsinį raginimą. Tada dulkių siurblys-robotas paleidžiamas iš naujo, o nustatymai, pvz., suplanuotas valymas ir „Wi-Fi“, atkuriami į gamyklinius numatytuosius nustatymus.

Bendrosios problemos

Dulkių siurblys-robotas negali prisijungti prie „Wi-Fi“.

Galimos priežastys ir sprendimai

- Patikrinkite, ar teisingas „Wi-Fi“ slaptažodis.
- Dulkių siurblys-robotas nepalaiko 5 GHz tinklo dažnių juostos. Naudokite 2,4 GHz tinklą.
- „Wi-Fi“ signalas silpnas. Įsitikinkite, kad dulkių siurblys-robotas yra „Wi-Fi“ aprėpties zonoje su stipriu signalu.
- Kažkas negerai su „Wi-Fi“ ryšiu. Iš naujo nustatykite „Wi-Fi“, atsisiųskite naujausią „Mi Home“/„Xiaomi Home“ programėlės versiją ir pabandykite prisijungti iš naujo.

Dulkių siurblys-robotas negali prisijungti prie „xiaomi-vacuum-b106bk_mibtxxxx“ tinklo programėlėje „Mi Home“/„Xiaomi Home“.

Įsitikinkite, kad dulkių siurblys-robotas yra „Wi-Fi“ aprėpties zonoje su stipriu signalu, tada iš naujo nustatykite dulkių siurblio-roboto „Wi-Fi“ ryšį ir vėl prisijunkite prie tinklo.

Kaip naudotis

Pradėti siurbimą ir šlavimą

1. Išimkite 2-1 dulkių kamerą su vandens talpa, atidarykite kamštį, įpilkite švaraus vandens ir tada pakartotinai pritvirtinkite kamštį. Sumontuokite 2-1 dulkių kamerą su vandens talpa į robotą dulkių siurblių paveikslėlyje nurodyta kryptimi ir įsitikinkite, kad apkaba būtų tvirtai pritvirtintas.

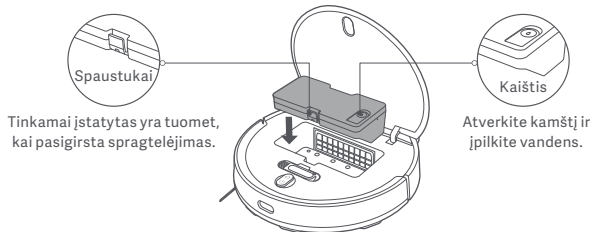

PERSPĖJIMAI:

- Prieš pildami vandenį, išimkite dulkių skyrių „2-in-1“ su vandens talpa. Nepilkite skysčių, pvz., karšto vandens, ploviklio ar dezinfekavimo priemonių, kad nesugadintumėte dulkių siurblio-roboto.
- Dėl gamybos bandymų dulkių skyriuje „2-in-1“ su vandens talpa gali būti vandens dėmių, o tai yra normalu.

2. Prieš naudodami siurbimo ir šluostymo funkciją, sudrėkinkite šluostės padą ir išgręžkite, o tada įstatykite į šluostės pado laikiklį. Stumkite šluostės pado laikiklį palei dulkių siurblio-roboto apačią horizontaliai paveikslėlyje nurodyta kryptimi, kol jis užsifiksuos.

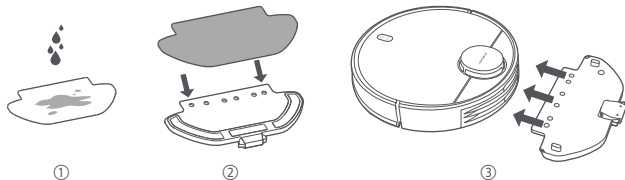

3. Norėdami pradėti siurbti ir valyti, paspauskite mygtuką .

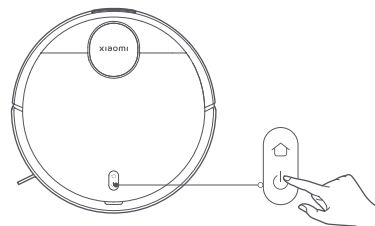

PERSPĖJIMAS:

- Išimkite dulkių skyrių „2-in-1“ su vandens talpa ir laiku išpilkite likusį vandenį, kai baigsite šluostymą. Tuomet išvalykite ir išdžiovinkite šluostės padą, kad neatsirasytų kvapas ir pelėsis.
- Kai veikia dulkių siurblys-robotas, savo namuose nustatykite virtualias sienas arba uždaras zonas kiliminės dangos zonoms, kad dulkių siurblys-robotas neužkliūtų už kilimo.

Jei reikalinga tik siurbimo funkcija, nuimkite šluostės pado laikiklį.

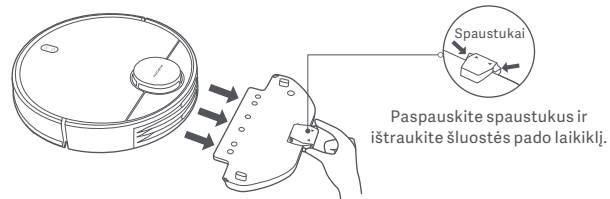

Priežiūra ir techninė priežiūra



Pristabdymas

Kai veikia dulkių siurblys-robotas, paspauskite bet kurį mygtuką, kad pristabdytumėte. Norėdami tęsti valymą, paspauskite  mygtuką. Pastaba: Dulkių siurblys-robotas persijungs į miego režimą po penkių minučių pristabdymo arba budėjimo režimo. Norėdami jį pažadinti, paspauskite bet kurį mygtuką.

Vandens įpylimas arba šluostės pado valymas

Kai dulkių siurblys-robotas veikia, pirmiausia jį pristabdykite, tada išimkite dulkių skyrių „2-in-1“ su vandens talpa, kad įpiltumėte vandens arba išvalytumėte šluostės padą. Tada vėl įstatykite dulkių skyrių „2-in-1“ su vandens talpa ir paspauskite mygtuką , kad tęstumėte užduotį.

Stotelė ir įkrovimas

Kai dulkių siurblys-robotas veikia, paspauskite mygtuką , kad pristabdytumėte užduotį, ir paspauskite mygtuką  dar kartą, kad nusiųstumėte dulkių siurblys-robotą į stotelę įkrovimui. Kai dulkių siurblys-robotas veikia budėjimo režimu ir nėra prijungtas prie įkrovimo stotelės, paspauskite mygtuką , kad nusiųstumėte dulkių siurblys-robotą į stotelę įkrovimui. Kai užduotis bus baigta arba baterija per daug išsekusi, dulkių siurblys-robotas automatiškai grįš į stotelę įkrovimui.

DND režimas

Netrukdomo (DND) režimu dulkių siurblys-robotas netęsia valymo, neatlieka suplanuotų valymo darbų ir neteikia nurodymų balsu, o indikatorius išsijungia po vienos minutės įkrovimo. DND režimą galima įjungti arba išjungti programėlėje.

Pastaba: Programėlėje rasite daugiau funkcijų, įskaitant „Valyti ten“, „Tęsti valymą“, „Suplanuotas valymas“ ir „Virtualios sienos“.

Pastaba:

- Kai naudojate robotą dulkių siurblys pirmąjį kartą, prašome vadovautis programėlės raginimais, kad užbaigtumėte greitą žemėlapių sukūrimą. Norėdami užtikrinti tikslų žemėlapij, rekomenduojama vadovautis robotu dulkių siurbliu ir pašalinti bet kokias klūtis nuo grindų, kai kuriamas žemėlapis. Įsitinkite, kad robotas dulkių siurblys pradeda iš įkrovimo mazgo.
- Jei robotas dulkių siurblys stringa ar braižo baldų paviršius kai kuriose vietose, galite nustatyti apribotas zonas programėlėje, kad robotas dulkių siurblys į jas nepatektų.

Dulkių skyrius „2-in-1“ su vandens talpa ir filtru

1. Išimkite dulkių skyrių „2-in-1“ su vandens talpa ir išimkite filtrą.

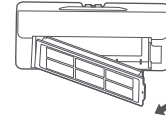

2. Pašalinkite visas šiukšles ir valymo šepetiu išvalykite dulkių skyrių „2-in-1“ su vandens talpa.

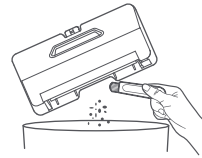

PERSPĖJIMAI:

- Neplaukite ir nemirkykite dulkių skyriaus „2-in-1“ su vandens talpa.
- Reguliariai valykite dulkių skyrių „2-in-1“ su vandens talpa, kad nesikauptų nešvarumai. Tai padės išlaikyti optimalų našumą.

3. Valykite filtrą su valymo šepetiu.

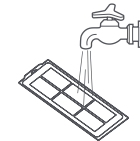
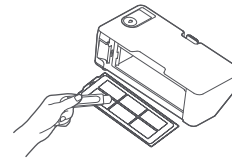

Pastaba: Filtrą galima praskalauti vandeniu. Prieš įstatydami atgal, įsitinkite, kad jis visiškai sausas. Nerekomenduojama dažnai skalauti.

Šluostės padas

Nuimkite šluostės padą nuo šluostės pado laikiklio. Nuvalykite ir palikite išdžiūti.

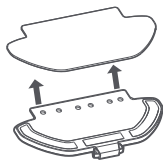

Aukštos vietos jutiklis

Aukštos vietos jutiklius rekomenduojama kas tris mėnesius nuvalyti minkštu audiniu.

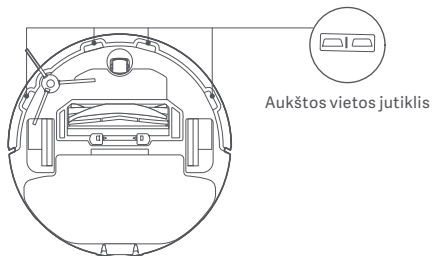

Šepetys ir šoninis šepetys

1. Nuimkite šoninį šepetį.
2. Paspauskite ir palaikykite spastukus, kad nuimtumėte šepetio dangtelį, tada nuimkite šepetį ir ištraukite šepetio guolį.
3. Valymui naudokite valymo šepetį.

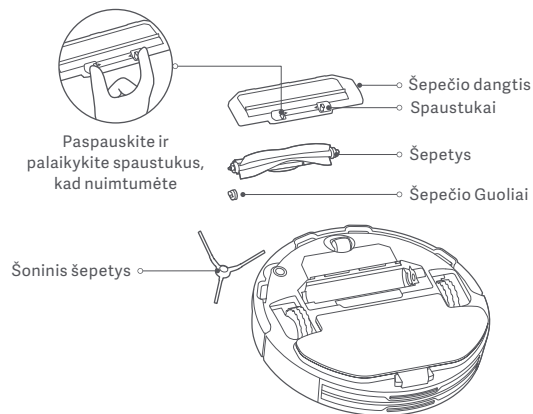

Šepetio valymas

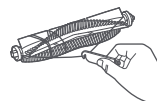

Nukirpkite šerelius

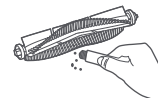

Pašalinkite purvą ir šiukšles

Dalys	Techninės priežiūros dažnumas	Pakeitimo dažnumas
Šoninis šepetys	Kas dvi savaites	Kas 3–6 mėnesius
Šepetys	Kas savaitę	Kas 6–12 mėnesius
Filtras	Kas savaitę	Kas 3–6 mėnesius
Šepečio dangtis	/	Kas 3–6 mėnesius (arba priklausomai nuo susidėvėjimo)
Šluostės padas	Po kiekvieno naudojimo	Kas 3–6 mėnesius (arba priklausomai nuo susidėvėjimo)

Pastaba: Norėdami užtikrinti optimalų valymo efektą, žiūrėkite priedų keitimo lentelę.

Bendrosios problemos

Problemos	Galimos priežastys ir sprendimai
Dulkių siurblys-robotas neįsijungia.	Baterijos lygis yra žemas. Visiškai įkraukite dulkių siurblių-robotą, tada bandykite dar kartą. Aplinkos temperatūra per žema (žemiau 0 °C) arba per aukšta (aukščiau 35 °C).
Dulkių siurblys-robotas nepradedą valyti.	Baterijos lygis yra žemas. Visiškai įkraukite dulkių siurblių-robotą, tada bandykite dar kartą.

Problemos	Galimos priežastys ir sprendimai
Dulkių siurblys-robotas netęsia valymo.	Įsitinkinkite, kad dulkių siurblys-robotas veikia ne DND režimu, dėl kurio dulkių siurblys-robotas netęsia valymo. Dulkių siurblys-robotas netęsia valymo, kai jis rankiniu būdu grąžinamas į stotelę įkrovimui arba uždedamas ant įkrovimo stotelės.
Dulkių siurblys-robotas negrįžta į įkrovimo stotelę.	Aplink įkrovimo stotelę per daug kliūčių. Padėkite įkrovimo stotelę atviresnėje vietoje. Dulkių siurblys-robotas yra per toli nuo įkrovimo stotelės. Padėkite jį arčiau įkrovimo stotelės ir pabandykite dar kartą.
Dulkių siurblys-robotas nesikrauna.	Įsitinkinkite, kad aplink įkrovimo stotelę yra pakankamai laisvos vietos ir ant įkrovimo kontaktų nėra dulkių ar kitų šiukšlių. Aplinkos temperatūra per žema (žemiau 0 °C) arba per aukšta (aukščiau 35 °C).
Dulkių siurblys-robotas keičiai elgiasi.	Išjunkite ir vėl įjunkite dulkių siurblių-robotą.
Dulkių siurblys-robotas neatlieka suplanuoto valymo.	Įsitinkinkite, kad dulkių siurblys-robotas prijungtas prie tinklo; kitaip jis negali sinchronizuoti laiko ir atlikti suplanuotą valymą. Įsitinkinkite, kad dulkių siurblys-robotas nenustatytas į DND režimą. DND režimas neleidžia dulkių siurbliui-robotui atlikti suplanuotą valymo darbų.
Dulkių siurblys-robotas toliau veikia neprisijungęs.	Įsitinkinkite, kad dulkių siurblys-robotas prijungtas prie tinklo ir visada yra „Wi-Fi“ ryšio diapazone.

Problemos	Galimos priežastys ir sprendimai
Dulkių siurblys-robotas valymo metu skleidžia keistus garsus.	Šepetyje, šoniniame šepetyje arba kairiajame / dešiniajame ratuke gali būti įstrigęs pašalinis objektas. Išjunkite dulkių siurblių-robotą ir išvalykite visas šiukšles.
Dulkių siurblys-robotas valo nebe taip veiksmingai ar palieka dulkių.	Dulkių skyrius „2-in-1“ su vandens talpa yra pilnas. Išvalykite jį. Užsikimšo filtras, išvalykite filtrą. Šepetyje įstrigo pašalinių objektų. Išvalykite šepetį.

Trikčių šalinimas

Kai dulkių siurblys-robotas susiduria su problema, jis gali apie tai informuoti balso raginimu. Norėdami išspręsti atitinkamą problemą, žr. toliau pateiktą informaciją.

Klaidos pranešimai	Galimos priežastys ir sprendimai
Įsitikinkite, kad įmontuotas dulkių skyrius „2-in-1“ su vandens talpa.	Įsitikinkite, kad dulkių skyrius „2-in-1“ su vandens talpa yra patikimai sumontuotas.
Įsitikinkite, kad įdėtas šluostės padas.	Įsitikinkite, kad šluostės pado laikiklis ir šluostės padas yra tvirtai pritvirtinti.

Klaidos pranešimai	Galimos priežastys ir sprendimai
Perkelkite dulkių siurblių-robotą ant lygaus paviršiaus ir paleiskite.	Dulkių siurblys-robotas paleidimo metu pakrypęs. Perkelkite dulkių siurblių-robotą ant lygaus horizontalaus paviršiaus ir paleiskite iš naujo. Dulkių siurblio-roboto lygį taip pat galite iš naujo nustatyti programėlėje „Mi Home“/„Xiaomi Home“, tada paleiskite iš naujo.
Grąžinkite dulkių siurblių-robotą į stotelę įkrauti.	Dulkių siurblio-roboto nepavyksta grąžinti į stotelę įkrauti. Padėkite dulkių siurblių-robotą ant įkrovimo stotelės ir patikrinkite, ar įkrovimo stotelė prijungta prie maitinimo.
Pašalinkite visas kliūtis aplink dulkių siurblių-robotą ir pabandykite dar kartą.	Dulkių siurblys-robotas galėjo įsipainioti arba užstrigti. Pašalinkite visas kliūtis aplink gaminį.
Prieš paleisdami gaminį įsitikinkite, kad lazerinis atstumo jutiklis nėra blokuojamas.	Išvalykite visus pašalinius objektus, kurie gali užblokuoti arba kliudyti lazerinį atstumo jutiklį. Jei problema išlieka, perkelkite dulkių siurblių-robotą į naują vietą ir paleiskite jį iš naujo.
Nuvalykite aukštos vietos jutiklį, nuvalykite ir perkelkite dulkių siurblių-robotą į naują vietą ir paleiskite.	Dalis dulkių siurblio-roboto gali stovėti ne ant žemės. Iš naujo pastatykite dulkių siurblių-robotą ir paleiskite jį iš naujo. Ši klaida taip pat gali atsirasti, jei aukščio jutiklis yra nešvarus. Nuvalykite nešvarumus nuo aukščio jutiklio.
Nuo susidūrimo jutiklio pašalinkite visus pašalinius objektus.	Susidūrimo jutiklis gali būti užstrigęs. Švelniai pabaksnokite kelis kartus, kad pašalintumėte visus pašalinius objektus. Jei niekas neiškrenta, perkelkite dulkių siurblių-robotą į kitą vietą ir paleiskite jį iš naujo.

Specifikacijos

Dulkių siurblys-robotas

Pavadinimas	Dulkių siurblys-robotas
Modelis	B106GL
Vardinė įtampa	14,8 V \approx
Vardinė galia	45 W
Įkrovimo įtampa	20 V \approx
Gaminio matmenys	ϕ 350 × 94,5 mm
Baterijos talpa	3000 mAh (vardinis pajėgumas) 3200 mAh (vardinė galia)
Grynasis svoris	4,8 kg
Belaidis ryšys	„Wi-Fi“ IEEE 802.11 b/g/n 2,4 GHz Bluetooth 4.2
Darbinis dažnis	2400–2483.5 MHz
Didžiausia išėjimo galia	<20 dBm

Naudojant įprastomis sąlygomis, šis įrenginys turi būti bent 20 cm atstumu tarp antenos ir naudotojo kūno.

Įkrovimo stotelė

Modelis	CDZB106GL
Vardinė įvesties galia	20 V \approx 1,2 A
Vardinė išvesties galia	20 V \approx 1,2 A
Gaminio matmenys	152 × 74,6 × 99,5 mm

Maitinimo adapteris

Gamintojas	Zhongshan Baolijin Electronic Co., Ltd.
Modelis	BLJ24W200120P-V
Įvesties įtampa	100–240 V~ 50/60 Hz 0,6 A
Įvesties kintamosios srovės dažnis	20,0 V \approx 1,2 A 24,0 W
Vidutinis aktyvus efektyvumas	86,2%
Efektyvumas esant mažai apkrovai (10%)	81,5%
Energijos suvartojimas tuščiaja eiga	0,10 W

Normatyvinės atitikties informacija

ES atitikties deklaracija



Šiuo „Xiaomi Communications Co., Ltd.“ pareiškia, kad radijo įrangos B106GL tipas atitinka direktyvą 2014/53/ES. Visą ES atitikties deklaracijos tekstą galite rasti šiuo adresu:
<http://www.mi.com/global/service/support/declaration.html>

EEJ išmetimo ir perdirbimo informacija



Visi gaminiai, turintys šį simbolį, yra elektros ir elektronikos įrangos atliekos (EEJ), kaip nurodyta direktyvoje 2012/19/ES), kurios negali būti maišomos su nerūšiuotomis buitinėmis atliekomis. Apsaugokite žmonių sveikatą ir aplinką, atiduodami savo įrangos atliekas į tam skirtą elektros ir elektroninės įrangos atliekų surinkimo ir perdirbimo punktą, kurį paskyrė vyriausybė arba vietos valdžios institucijos. Tinkamas šalinimas ir perdirbimas padės išvengti galimų neigiamų pasekmių aplinkai ir žmonių sveikatai. Norėdami sužinoti daugiau informacijos apie tokią vietą bei surinkimo taškų sąlygas, susisiekite su montuotoju arba vietos valdžios.

Biztonsági figyelmeztetések

Kérjük, a használat előtt figyelmesen olvassa el ezt a használati útmutatót, és őrizze meg, mert a későbbiekben még szüksége lehet rá.

Ez a termék egy kizárólag otthoni felhasználásra szánt, padló tisztítására szolgáló eszköz. Ne használja kültéren, nem padlóburkolatú felületeken, illetve kereskedelmi vagy ipari környezetben.

Használatra vonatkozó korlátozások

- Nyolc éves vagy annál idősebb gyermek, csökkent fizikai, érzékszervi vagy mentális képességekkel rendelkező, illetve kellő tudás és tapasztalat híján lévő személy csak felügyelet mellett használhatja ezt a készüléket, illetve csak akkor, ha megfelelő instrukciókat kapott a biztonságos használatát illetően, és megértette a használattal járó kockázatokat. A gyermekeknek tilos a készülékkel játszani. A készülék tisztítását és karbantartását gyermekek felügyelet nélkül nem végezhetik.
- A készülék kizárólag a hozzá tartozó tápegységgel használható.
- A készülék olyan akkumulátorokat tartalmaz, amelyeknek cseréjét kizárólag gyakorlott személyek végezhetik el.
- Kérjük, a tisztítókefét gyermekektől tartsa távol.
- Tartsa távol a készülék nyílásaitól és a mozgó alkatrészekről a hajat, bővebb

ruhadarabokat, ujjakat és a testrészeket.

- Ne használja a robotporszívót égő anyagok tisztításához.
- Ne emelje meg a robotporszívót a lézerradar burkolatánál.
- A készülék tisztítása vagy karbantartása előtt bizonyosodjon meg róla, hogy a robotporszívó ki van kapcsolva, és a hálózati adapter nem csatlakozik áramforráshoz.
- A robotporszívó kizárólag otthoni környezetben lévő padlók tisztítására szolgál. Kérjük, ne használja kültéren, például nyitott erkélyeken, vagy padlótól eltérő felületeken, például kanapékon, illetve kereskedelmi vagy ipari környezetben.
- Ne használja a robotporszívót földszint feletti, kiálló területeken, például galérián vagy nyitott erkélyen, illetve bútorzat tetején, kivéve, ha van védőkorlát.
- Ne használja a robotporszívót 35 °C feletti vagy 0 °C alatti hőmérsékletű környezetben, illetve folyékony vagy ragadós anyagokkal borított felületeken.
- A robotporszívó használata előtt szedje fel a padlóról a vezetőkeket, így megakadályozva, hogy a készülék a takarítás során maga után húzza azokat.
- Szedjen fel minden törékeny és mozdítható tárgyat (pl. vázákat és műanyag zacskókat) a padlóról, hogy ne akadályozzák a robotporszívót, az ne ütközhesen nekik, illetve ne keletkezzen kár.
- A robotporszívó tetején sem annak mozdulatlan, sem pedig mozgó állapotában nem tartózkodhat gyermek vagy kisállat, és semmilyen tárgy sem helyezhető el rajta.

- Ne használja szőnyegen a felmosás funkciót.
- Figyeljen arra, hogy a robotporszívó ne szívjon fel kemény vagy éles tárgyakat, például építőanyagokat, üveget vagy szögeket.
- Ne permetezzen semmilyen folyadékot a robotporszívóba. Visszahelyezés előtt bizonyosodjon meg róla, hogy a 2 az 1-ben víztartályos portartály teljesen megszáradt-e.
- Ne fordítsa a robotporszívót fejjel lefelé. A lézerradar borítása soha nem érhet hozzá a talajhoz.
- A termékben található lézerszenzor megfelel az IEC 60825-1: 2014, az első osztályba tartozó lézergyártmányok biztonsági előírásairól szóló szabványnak. Kérjük, használata során kerülje a szemmel való közvetlen érintkezést.
- Csak a Felhasználói kézikönyvben leírtak szerint használja a terméket. A készülék nem megfelelő használatából eredő veszteségért vagy kárért a felelősség a felhasználót terheli.
- A részletes elektronikus használati útmutató a www.mi.com/global/service/userguide címen érhető el.

Akkumulátor és töltés

- FIGYELMEZTETÉS: Ne használjon külső fél által gyártott akkumulátort vagy töltődokkolót.
- FIGYELMEZTETÉS: Csak az ezzel a termékkel szállított tápegységet használja.
- FIGYELMEZTETÉS: Az akkumulátor újratöltése céljából csak a készülékhez mellékelt eltávolítható tápegységet használja.
- Csak a <BLJ24W200120P-V> tápegységgel használja a készüléket.
- Ne próbálja meg saját maga szétszedni, megjavítani vagy módosítani az akkumulátort, illetve a töltődokkolót.
- Azonnal húzza ki a robotporszívót a konnektorból, ha az akkumulátor szivárogni kezd. Ha érintkezésbe kerül az akkumulátorból kiszivárgó anyagokkal, bő vízzel mossa le az érintett bőrfelületet, majd haladéktalanul forduljon orvoshoz.
- Ne tegye ki a készüléket vagy az akkumulátort túlzott hőhatásnak.
- Legyen tudatában, milyen kockázattal jár, ha az akkumulátorról működő készülék, vagy maga az akkumulátor csatlakozóvégeit rövidre zárja egy fémtárgy.
- Ne helyezze a töltődokkolót hőforrás közelébe.
- A dokkoló töltőérintkezőinek áttöréséhez vagy tisztításához ne használjon nedves ruhát, és a keze legyen száraz.
- Amennyiben a robotporszívót huzamosabb időn át nem fogja használni, töltsse fel

teljesen a készüléket, majd kapcsolja ki, és tárolja hűvös, száraz helyen. Az akkumulátor mélykisülésének elkerülése érdekében legalább 3 havonta töltsse fel újra a robotporszívót.

- A lítiumionos akkumulátorcsomag környezetre veszélyes anyagokat tartalmaz. A robotporszívó hulladékba helyezése előtt távolítsa el az akkumulátort, majd a felhasználás szerinti országban vagy régióban hatályos törvényeknek vagy rendelkezéseknek megfelelően ártalmatlanítsa vagy hasznosítsa újra.
- Az akkumulátort el kell távolítani a készülékből, mielőtt leselejtezné azt.
- Húzza ki a készüléket a hálózati csatlakozóból, mielőtt eltávolítaná az akkumulátort.
- Biztonságosan szabaduljon meg a használt akkumulátortól.
- Az akkumulátort a termékből való eltávolítása előtt célszerű lemeríteni, és arról is gondoskodni kell, hogy a készülék ne csatlakozzon áramforráshoz. Távolítsa el az alsó csavart, majd vegye le a fedelet.
- Húzza ki az akkumulátor csatlakozóját, majd vegye ki az akkumulátort. Az esetleges sérülések elkerülése érdekében ügyeljen rá, hogy az akkumulátortok ne sérüljön.
- Az akkumulátort juttassa el egy hivatalos, újrafeldolgozást végző szervezethez.

A termék áttekintése

A csomag tartalma

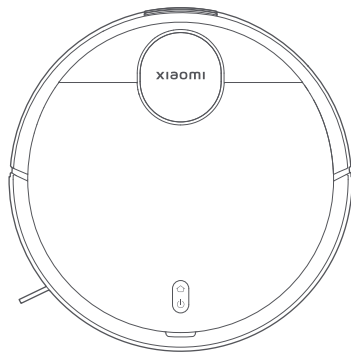

Robotporszívó



Tisztítókefe
(Csak akkor látható, ha
nyitva a burkolat)



Kefe
(Előre rögzítve a robotporszívóra)

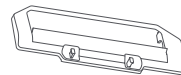

Kefedél
(Előre rögzítve a robotporszívóra)



Oldalsó kefe

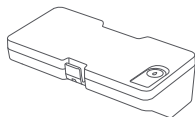

2 az 1-ben víztartályos
portartály
(A szívó és felmosó üzemmódokhoz)

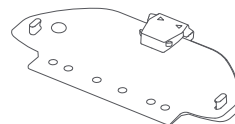

Felmosópárna-tartó

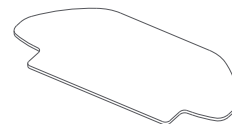

Felmosópárna
(Előre rögzítve a felmosópárna-tartóra)

Megjegyzés: A Felhasználói kézikönyvből szereplő, a terméket, tartozékokat és a felhasználói felületet bemutató ábrák kizárólag hivatkozási célokat szolgálnak. A valódi termék és a funkciók a készülék felszereltségétől függően eltérhetnek.

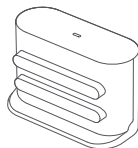

Töltődokkoló

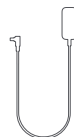

Hálózati adapter



Felhasználói kézikönyv

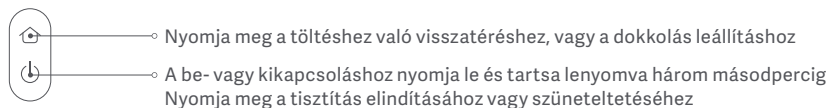
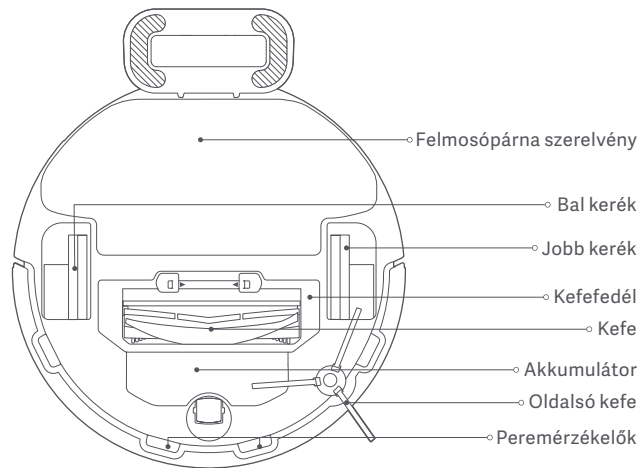
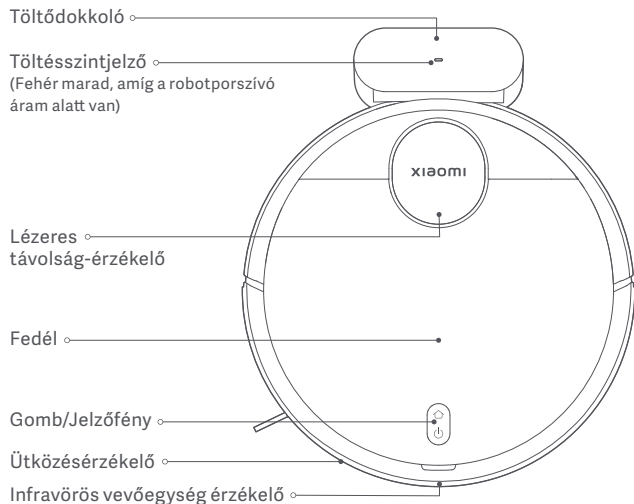

Jelzőfény-állapotok leírásai

Fehér	Normál működés
Lassú, fehér villogás	Töltés
Villogó fehér	Visszatérés töltéshez/Firmware-frissítés

Sárga	Hiba
A Wi-Fi csatlakozás szétkapcsolt	Ki
Villogó sárga	Kikapcsolás/alvás üzemmódban

A használat megkezdése előtt

1. Távolítsa el a védőcsíkokat.

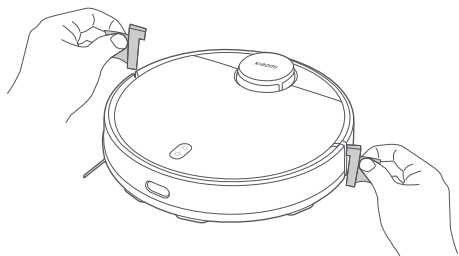

2. Szerelje fel az oldalsó keféket.

Vegye ki az oldalsó keféket, és rögzítse az ábrán jelzett pozícióba. Az oldalsó kefe akkor lett helyesen felhelyezve, ha „klikkenést” hall.

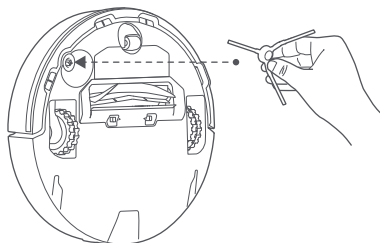

3. Távolítsa el a védőfóliát a töltődokkolóról, és helyezze a töltődokkolót egy falhoz. Csatlakoztassa a hálózati áramforráshoz.

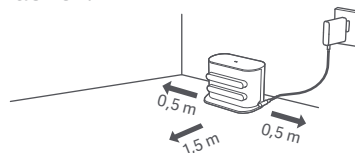

FIGYELEM:

- Ne helyezze el a töltődokkolót közvetlen napfénynek kitett helyre.
- Kérjük, ügyeljen rá, hogy ne helyezzenek semmilyen tárgyat a töltődokkoló bal és jobb oldalától 0,5 méteren, illetve a töltődokkoló előtti 1,5 méteren belül.

4. Töltse fel a robotporszívót.

A töltéshez helyezze a robotporszívót a töltődokkolóra.

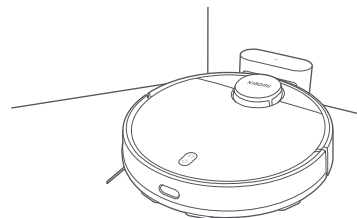

Megjegyzések:

- Ajánlott teljesen feltölteni a robotporszívót az első használata előtt, hogy fenntartsa annak optimális akkumulátor-teljesítményét, és maximalizálja az akkumulátor élettartamát.
- A robotporszívó a töltődokkolóra kerülve automatikusan bekapcsolódik, és a töltés ideje alatt nem kapcsolható ki.

Csatlakozás az Mi Home/Xiaomi Home alkalmazáshoz

Ez a termék az Mi Home/Xiaomi Home alkalmazással* együtt is használható. Az Mi Home/Xiaomi Home alkalmazással vezérelheti az eszközt, és más, az okosotthonhoz tartozó eszközökkel is interakcióba léphet.

Az alkalmazás letöltéséhez és telepítéséhez olvassa be a QR kódot. Amennyiben az alkalmazást már telepítette, a csatlakoztatási képernyőre lép. Az „Mi Home/Xiaomi Home” alkalmazásra rákeresve letöltheti azt az alkalmazásáruházból is, majd onnan telepítheti.



D5AB82B5



A készülék hozzáadásához nyissa meg az Mi Home/Xiaomi Home alkalmazást, koppintson a „+” jelre a jobb felső sarokban, majd kövesse a kijelzőn megjelenő utasításokat.

* Az alkalmazás neve Európában Xíaoimi Home (kivéve Oroszországban). Az eszközön megjelenített alkalmazásnév tekintendő alapértelmezettnek.



Megjegyzések:

- Lehet, hogy az alkalmazás verziója frissült. Kérjük, kövesse az aktuális verzió szerinti utasításokat.
- Amennyiben a robotporszívó QR-kódja nem olvasható be, a készülék hozzáadásához keressen rá a nevére.
- Amennyiben a robotporszívót iOS-eszközről kívánja az Mi Home/Xiaomi Home alkalmazáshoz csatlakoztatni, kövesse az alkalmazás utasításait a robotporszívó „xiaomi-vacuum-b106bk_mibtxxxx” hotspotjához való csatlakozáshoz.

A Wi-Fi alaphelyzetbe állítása

A robotporszívó bekapcsolt állapotában nyomja le és tartsa lenyomva a  és  gombokat hét másodpercig. A Wi-Fi sikeresen vissza lett állítva alaphelyzetbe, amikor hangértesítést hall.

A rendszer alaphelyzetbe állítása

Nyomja le és tartsa lenyomva a  gombot öt másodpercig, amíg „sípólást” nem hall, majd újra nyomja le és tartsa lenyomva a  gombot öt másodpercig, amíg nem hallja a hangértesítést. A robotporszívó ezután újraindul, és a beállítások – például az ütemezett tisztítás és a Wi-Fi – visszaállnak a gyári alapértelmezett állapotba.

Gyakori problémák

A robotporszívó nem csatlakozik a Wi-Fi-hez.

Lehetséges okok és megoldások

- Ellenőrizze, hogy helyes Wi-Fi jelszót használt-e.
 - A robotporszívó nem támogatja az 5 GHz hálózati frekvenciasávot. Kérjük, használja a 2,4 GHz hálózatot.
 - Gyenge a Wi-Fi-jel. Ügyeljen rá, hogy a robotporszívó a Wi-Fi lefedettségi területen belül tartózkodjon, ahol erős a jel.
 - Probléma merült fel a Wi-Fi-kapcsolattal. Állítsa alaphelyzetbe a Wi-Fi-kapcsolatot, és töltsse le az Mi Home/Xiaomi Home alkalmazás legfrissebb verzióját, majd próbáljon meg újra csatlakozni.
- A robotporszívó nem tud csatlakozni az „xiaomi-vacuum-b106bk_mibtxxxx” hálózathoz az Mi Home/Xiaomi Home alkalmazásban.
- Ügyeljen rá, hogy a robotporszívó a Wi-Fi lefedettségi területen belül tartózkodjon, ahol erős a jel, majd tállítsa helyre a robotporszívó Wi-Fi beállítását, és csatlakoztassa újra a hálózathoz.

A készülék használata

Porszívózás és felmosás indítása

1. Vegye ki a 2 az 1-ben por- és víztartályt, vegye ki a dugót, töltsze fel tiszta vízzel, majd rögzítse újra a dugót. Szerelje fel a 2 az 1-ben por- és víztartályt a robotporszívóra az ábrán feltüntetett irányban, és győződjön meg arról, hogy a rögzítő szorosan illeszkedik.

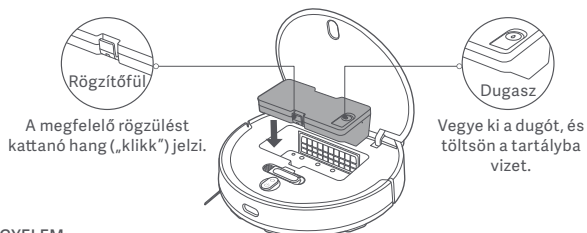

FIGYELEM:

- Kérjük, a víz hozzáadása előtt távolítsa el a 2 az 1-ben víztartályos portartályt. A robotporszívó károsodásának elkerülése érdekében ne adjon hozzá más folyadékot, például forró vizet, detergenst vagy fertőtlenítőszert.
- Az előállítás tesztelése miatt előfordulhat, hogy a 2 az 1-ben víztartályos portartályon víznyomok látszanak, ami normális jelenség.

2. A porszívózás és felmosás funkció használata előtt nedvesítse meg a felmosópárnát, majd facsarja ki, és rögzítse a felmosópárna-tartóba. Csúsztassa be a felmosópárna-tartót vízszintesen a robotporszívó alján az ábrán jelzett irányba, amíg az a helyére nem kattan.

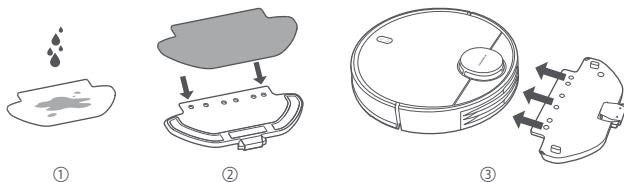

3. A porszívózás és felmosás indításához nyomja meg a  gombot.

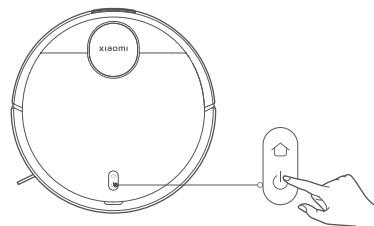

FIGYELEM:

- A felmosási feladat befejezése után rövid időn belül vegye ki a 2 az 1-ben víztartályos portartályt, és öntse ki a megmaradt vizet. Ezt követően a kellemetlen szagok és a penész kialakulásának elkerülése érdekében tisztítsa és szárítsa meg a felmosópárnát.
- Kérjük, a robotporszívó üzemelése közben állítson fel virtuális falakat vagy korlátozott területeket az otthona kárpitozott területeire, annak elkerülése érdekében, hogy a robotporszívó belegabalyodjon a szőnyegbe.

Ha csak a porszívózási funkció szükséges, kérjük, távolítsa el a felmosópárna-tartót.

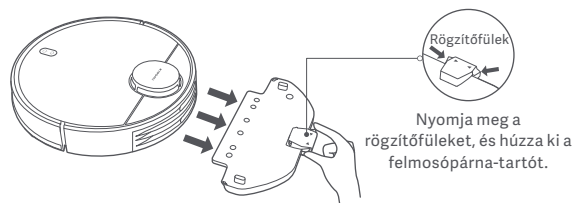

Tisztítás és karbantartás

Szüneteltetés



Amikor a robotporszívó üzemel, a működés szüneteltetéshez nyomja meg bármelyik gombot. A tisztítás folytatásához nyomja meg a  gombot.

Megjegyzés: A robotporszívó alvási üzemmódba lép öt perc szüneteltetés vagy készenléti mód után. A felébresztéséhez nyomja meg bármelyik gombot.

Víz hozzáadása vagy a felmosópárna tisztítása

A robotporszívó üzemelése közben először szüneteltesse a működését, majd távolítsa el a 2 az 1-ben víztartályos portartályt víz hozzáadásához vagy a felmosópárna megtisztításához. Azután illessze vissza a helyére a 2 az 1-ben víztartályos portartályt, majd a feladat folytatásához nyomja meg a  gombot.

Dokkolás és töltés

A robotporszívó üzemelése közben nyomja meg a  gombot a feladat szüneteltetéséhez, majd ismét nyomja meg a  gombot, hogy a robotporszívó visszatérjen a dokkolóhoz tölteni. Amikor a robotporszívó készenléti üzemmódban van, és nem csatlakozik a töltődokkolóhoz, nyomja meg a  gombot, hogy visszaküldje a robotporszívót a dokkolóhoz tölteni. Amikor egy feladat kész, vagy az akkumulátor töltöttsége túl alacsony, a robotporszívó automatikusan visszatér a dokkolóhoz tölteni.

DND üzemmód

A „Ne zavarjanak!” (do not disturb; DND) üzemmódban a robotporszívó nem folytatja a tisztítást, nem végez ütemezett tisztításokat, nem játszik le hangüzeneteket, és a jelzőfény egy perc töltés után kikapcsol. A DND üzemmód engedélyezhető vagy letiltható az alkalmazásban.

Megjegyzés: További funkciókért – többek között: Tisztítás ott, tisztítás folytatása, ütemezett tisztítás és virtuális falak – olvassa el az alkalmazás súgóját.

Megjegyzés:

- Amikor először használja a robotporszívót, kövesse az alkalmazáson belüli utasításokat a gyors térképkészítés elvégzéséhez. A pontos térképkalkotás érdekében ajánlott a robotporszívót követni, és eltávolítani a talajon lévő akadályokat, amikor a térkép készül. Biztosítsa, hogy a robotporszívó a töltőállomástól induljon el.
- Ha a robotporszívó bizonyos helyeken elakadhat vagy megkarcolhatja a bútorok felületét, az alkalmazásban kijelölhet olyan területeket, ahová a robotporszívó nem fog bemenni.

2 az 1-ben víztartályos portartály és szűrő

1. Távolítsa el a 2 az 1-ben víztartályos portartályt és távolítsa el a szűrőt.

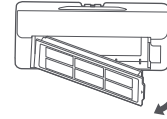

2. Távolítsa el az esetleges törmeléket, és a tisztítókefe segítségével tisztítsa meg a 2 az 1-ben víztartályos portartályt.



FIGYELEM:

- Ne öblítse és ne áztassa a 2 az 1-ben víztartályos portartályt.
- Rendszeresen tisztítsa meg a 2 az 1-ben víztartályos portartályt a porfelhalmozódás elkerülése érdekében. Ez segít fenntartani az optimális teljesítményt.

3. Tisztítsa meg a szűrőt a tisztítókefével.

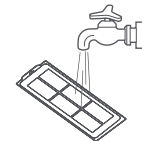
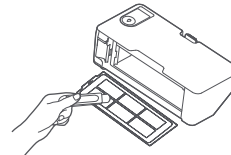

Megjegyzés: A szűrő leöblíthető vízzel. Ügyeljen rá, hogy visszahelyezés előtt teljesen száraz legyen. Nem javasolt a sűrű öblítés.

Felmosópárna

Távolítsa el a felmosópárnát a felmosópárna-tartóból. Mossa meg, és hagyja levegőn megszáradni.

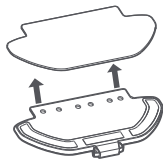

Peremérzékelő

Javasoljuk, hogy háromhavonta tisztítsa meg a peremérzékelőt egy puha kendővel.

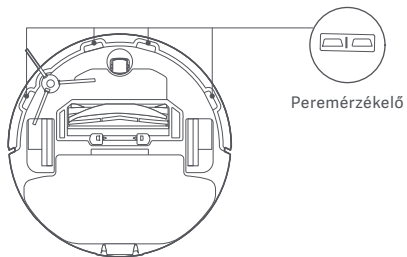

Kefe és oldalsó kefe

1. Távolítsa el az oldalsó kefét.
2. A kefefedél eltávolításához nyomja le és tartsa lenyomva a rögzítőfüleket, majd távolítsa el a kefét, és húzza ki a kefe görgőt.
3. Tisztításhoz használja a tisztítókefét.

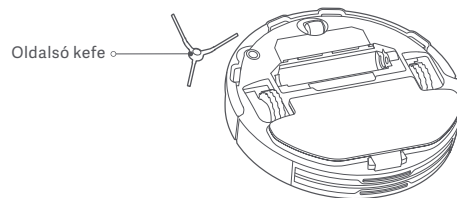
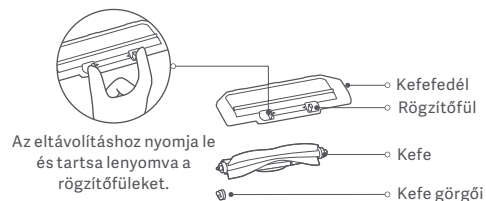

A kefe tisztítása

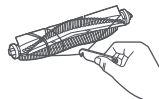

Vágja el a hajszállakat

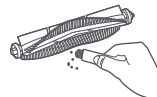

Távolítsa el a port és a szennyeződéseket

Alkatrészek	Karbantartás gyakorisága	Alkatrészcsere gyakorisága
Oldalsó kefe	Kéthetente	3–6 havonta
Kefe	Hetente	6–12 havonta
Szűrő	Hetente	3–6 havonta
Kefefedél	/	3–6 havonta (vagy elhasználódás esetén)
Felmosópárna	Minden egyes használat után	3–6 havonta (vagy elhasználódás esetén)

Megjegyzés: Az optimális tisztítási hatások biztosítása érdekében lásd a kiegészítők cseréje táblázatot.

Gyakori problémák

Problémák	Lehetséges okok és megoldások
A robotporszívó nem kapcsol be.	Alacsony a töltöttségi szint. Teljesen töltsse fel a robotporszívót, majd próbálja újra. A környezeti hőmérséklet túl alacsony (0°C alatti) vagy túl magas (35°C feletti).
A robotporszívó nem kezd takarítani.	Alacsony a töltöttségi szint. Teljesen töltsse fel a robotporszívót, majd próbálja újra.
A robotporszívó nem folytatja a tisztítást.	Ellenőrizze, hogy nincs-e Ne zavarjanak! (DND) üzemmódba állítva a robotporszívó, mivel ilyenkor a robotporszívó nem folytatja a takarítást. A robotporszívó nem folytatja a tisztítást, ha manuálisan visszaküldte a dokkolóhoz töltésre, vagy a töltődokkolóra helyezte.

Problémák	Lehetséges okok és megoldások
A robotporszívó nem tér vissza a töltődokkolóra.	Túl sok akadály van a töltődokkoló körül. Helyezze át a töltődokkolót egy olyan helyre, ahol több szabad terület van. A robotporszívó túlságosan messze van a töltődokkolótól. Helyezze közelebb a töltődokkolóhoz, és próbálja meg újra.
A robotporszívó nem tölt.	Ellenőrizze, hogy elegendő szabad tér van-e a töltődokkoló körül, illetve hogy a töltőérintkezők por- és szennyeződésmentesek-e. A környezeti hőmérséklet túl alacsony (0°C alatti) vagy túl magas (35°C feletti).
A robotporszívó rendellenesen viselkedik.	Kapcsolja ki a robotporszívót, majd indítsa újra.
A robotporszívó nem végzi el az ütemezett tisztításokat.	Bizonyosodjon meg róla, hogy a robotporszívó csatlakozik a hálózathoz; máskülönben nem tudja szinkronizálni az időt és végrehajtani az ütemezett takarítási feladatokat. Bizonyosodjon meg róla, hogy a robotporszívó nem lett-e DND üzemmódra állítva. A DND üzemmód megakadályozza, hogy a robotporszívó elvégezze az ütemezett takarítási feladatokat.
A robotporszívó folyton offline állapotba kerül.	Bizonyosodjon meg róla, hogy a robotporszívó csatlakozik-e a hálózathoz, és mindig a Wi-Fi hatótávolságán belül tartózkodik-e.
A robotporszívó tisztítás közben furcsa zajokat ad ki.	Lehet, hogy egy idegen tárgy szorult a kefébe, oldalsó kefébe vagy a bal/jobbsó kerékbe. Kapcsolja ki a robotporszívót, és távolítsa el az esetleges törmelékét.

Problémák	Lehetséges okok és megoldások
A robotporszívó takarítási hatékonysága csökkent, vagy port hagy maga után.	A 2 az 1-ben víztartályos portartály tele van. Ürítse ki. A szűrő eltömődött, tisztítsa meg a szűrőt. Idegen tárgy szorult a kefébe. Tisztítsa meg a kefét.

Hibaelhárítás

Amikor a robotporszívó problémába ütközik, hangüzenetet adhat. A megfelelő probléma megoldásához kérjük, olvassa el az alábbi információkat.

Hibaüzenetek	Lehetséges okok és megoldások
Kérjük, bizonyosodjon meg róla, hogy a 2 az 1-ben víztartályos portartály be van-e helyezve.	Bizonyosodjon meg róla, hogy a 2 az 1-ben víztartályos portartály stabilan rögzítve van-e.
Ellenőrizze, hogy a felmosópárna be van-e helyezve.	Győződjön meg róla, hogy a felmosópárna-tartó és a felmosópárna stabilan rögzítve van-e.
Az indításhoz helyezze a robotporszívót vízszintes felületre.	A robotporszívó ferdén áll az elindításkor. Helyezze a robotporszívót vízszintes, sík felületre, majd indítsa újra. Az Mi Home/Xiaomi Home alkalmazásban is visszaállíthatja a robotporszívó vízszintjét, majd újraindíthatja a készüléket.

Hibaüzenetek	Lehetséges okok és megoldások
Vigye vissza a robotporszívót a dokkolóhoz töltésre.	A robotporszívó nem tér vissza a dokkolóhoz töltésre. Helyezze rá a robotporszívót a töltődokkolóra, és ellenőrizze, hogy a töltődokkoló csatlakoztatva van-e a hálózati áramforráshoz.
Távolítsa el a robotporszívó körül lévő akadályokat, és próbálja meg újra.	Lehetséges, hogy a robotporszívó el- vagy beakadt. Távolítsa el a körülötte lévő akadályokat.
Indítás előtt bizonyosodjon meg róla, hogy a lézeres távolságérzékelő működését semmi sem akadályozza.	Távolítson el minden olyan idegen tárgyat, amely blokkolhatja vagy akadályozhatja a lézeres távolság-érzékelőt. Ha a probléma továbbra is fennáll, vigye át a robotporszívót egy új helyre, és indítsa újra.
Az indításhoz törölje át a peremérzékelőt, és helyezze át a robotporszívót egy másik helyre.	A robotporszívó egy része lehet, hogy nem érintkezik a padlóval. Állítsa eredeti pozíciójába a robotporszívót, és indítsa újra. Ez a hiba akkor is jelentkezhet, ha a peremérzékelő koszos. Törölje le a koszt a peremérzékelőről.
Távolítsa el az idegen tárgyakat az ütközésérzékelőből.	Lehetséges, hogy valami beszorult az ütközésérzékelőbe. Óvatosan ütögesse meg néhányszor, hogy eltávolítsa az esetleges idegen tárgyakat. Ha semmi nem esik ki a készülékből, vigye át a robotporszívót egy új helyre, és indítsa újra.

Jellemzők

Robotporszívó

Név	Robotporszívó
Modell	B106GL
Névleges feszültség	14,8 V \approx
Névleges teljesítmény	45 W
Töltési feszültség	20 V \approx
Méret	ϕ 350 × 94,5 mm
Akkumulátor kapacitása	3000 mAh (névleges teljesítmény teszteléskor) 3200 mAh (névleges teljesítmény - gyári adat)
Tömeg	4,8 kg
Vezeték nélküli kapcsolat	Wi-Fi IEEE 802.11 b/g/n 2,4 GHz Bluetooth 4.2
Működési frekvencia	2400–2483.5 MHz
Maximális kimeneti teljesítmény	<20 dBm

Normális használati körülmények között a berendezés és az antenna, illetve a felhasználó közötti távolságnak legalább 20 cm-nek kell lennie.

Töltődokkoló

Modell	CDZB106GL
Névleges bemeneti teljesítmény	20 V \approx 1,2 A
Névleges kimeneti teljesítmény	20 V \approx 1,2 A
Méret	152 × 74,6 × 99,5 mm

Hálózati adapter

Gyártó	Zhongshan Baolijin Electronic Co., Ltd.
Modell	BLJ24W200120P-V
Bemeneti feszültség	100–240 V~ 50/60 Hz 0,6 A
Bemeneti AC frekvencia	20,0 V \approx 1,2 A 24,0 W
Átlagos aktív hatékonyság	86,2%
Hatásfok alacsony terhelésnél (10%)	81,5%
Terhelésmentes áramfogyasztás	0,10 W

A szabályozásoknak való megfeleléssel kapcsolatos információk

EU megfelelési nyilatkozat



A Xiaomi Communications Co., Ltd. vállalat ezennel kijelenti, hogy az B106GL típusú rádiós eszköz megfelel a 2014/53/EU számú direktíva feltételeinek. Az EU-s megfelelési nyilatkozat teljes szövege elolvasható a következő weboldalon:
<http://www.mi.com/global/service/support/declaration.html>

WEEE Az ártalmatlanítással és újrahasznosítással kapcsolatos információk



Az ezzel a jellel ellátott valamennyi termék elektromos és elektronikus berendezések hulladékának minősül (azaz a 2012/19/EU irányelv értelmében WEEE-nek [electrical and electronic equipment]), amely nem vegyíthető a háztartási hulladékkal. Az emberi egészség és a környezet védelme érdekében a berendezések hulladékait adja le egy olyan meghatározott, az elektromos és elektronikus berendezések hulladékának újrafeldolgozására szolgáló gyűjtőponton, amelyet a kormányzat vagy a helyi hatóságok jelölnek ki. A megfelelő ártalmatlanítás és újrafeldolgozás hozzájárul az emberi egészségre és a környezetre gyakorolt esetleges negatív következmények csökkentéséhez. Kérjük, vegye fel a kapcsolatot az üzembe helyezővel vagy a helyi hatóságokkal, hogy további tájékoztatást kaphasson az ilyen gyűjtőpontok helyéről, illetve használati feltételeiről.

Sigurnosne upute

Pažljivo pročitajte ovaj priručnik prije uporabe i zadržite ga za buduću referencu.

Ovaj proizvod služi isključivo za čišćenje poda u kućanstvu. Nemojte ga rabiti na otvorenom, na površinama koje nisu podovi, kao ni u poslovnim i industrijskim prostorima.

Ograničenja uporabe

- Ovaj uređaj smiju rabiti djeca u dobi od 8 i više godina te osobe sa smanjenim tjelesnim, osjetilnim ili mentalnim sposobnostima ili s nedostatkom iskustva i znanja ako to čine pod nadzorom ili su dobile upute za uporabu uređaja na siguran način te razumiju moguće opasnosti. Djeca se ne smiju igrati s uređajem. Djeca ne smiju čistiti ni provoditi radnje održavanja bez nadzora.
- Uređaj se smije rabiti samo s priloženim izvorom napajanja.
- Uređaj sadržava baterije koje smiju mijenjati isključivo kvalificirane osobe.
- Molimo držite čestku za čišćenje izvan dohvata djece.
- Držite kosu, široku odjeću, prste i sve dijelove tijela podalje od otvora i pokretnih dijelova.
- Nemojte koristiti robotski usisavač za čišćenje zapaljenih tvari.
- Nemojte podizati robotski usisavač za njegov poklopac laserskog radara.

- Prije čišćenja ili održavanja provjerite je li robotski usisavač isključen i adapter za napajanje isključen.
- Ovaj robotski usisavač namijenjen je samo za čišćenje podova u kućnom okruženju. Nemojte ga koristiti na otvorenom, primjerice na otvorenom balkonu ili površini koja nije pod, npr. na kauču, kao ni u poslovnim i industrijskim prostorima.
- Nemojte koristiti robotski usisavač u području koje je visi iznad razine tla, kao što je potkrovlje, otvoreni balkon ili na vrhu namještaja, osim ako postoji zaštitna barijera.
- Nemojte koristiti robotski usisavač na temperaturi okoline iznad 35°C ili ispod 0°C ili na podu s tekućinama ili ljepljivim tvarima.
- Prije uporabe robotskog usisavača pokupite sve kabele s poda kako biste ih spriječili da ih povuče tijekom čišćenja.
- Pokupite sve krhke ili labave predmete s poda, kao što su vaze ili plastične vrećice, kako biste spriječili da se robotski usisavač ometa ili udari u njih i izazove štetu.
- Nemojte stavljati djecu, kućne ljubimce ili bilo koji drugi predmet na robotski usisavač dok miruje ili se kreće.
- Nemojte koristiti funkciju perača podova na tepihu.
- Nemojte dopustiti da robotski usisavač pokupi tvrde ili oštre predmete kao što su građevinski materijali, staklo ili čavli.
- Nemojte prskati nikakvu tekućinu na robotski usisavač. Provjerite je li 2-u-1 pretinac

- za prašinu sa spremnikom za vodu sasvim suh prije njegovog ponovnog postavljanja.
- Robotski usisavač nemojte postavljati naopako. Lasersko kućište radara nikada ne smije dotaći tlo.
 - Laserski osjetnik u ovom proizvodu ispunjava standard IEC 60825-1: 2014 za laserske proizvode klase I. Molimo izbjegavajte izravni kontakt s očima tijekom uporabe.
 - Ovaj proizvod koristite samo prema uputama u korisničkom priručniku. Korisnici su odgovorni za svaki gubitak ili štetu koja proizlazi iz neispravne uporabe ovog proizvoda.
 - Detaljni elektronički priručnik dostupan je na www.mi.com/global/service/userguide.

Baterije i punjenje

- UPOZORENJE: Nemojte rabiti baterije ni stanicu za punjenje drugih proizvođača.
- UPOZORENJE: Koristite samo napojnu jedinicu datu s proizvodom.
- UPOZORENJE: U svrhe punjenja baterije, koristite samo odvojivu napojnu jedinicu koja je data s uređajem.
- Koristite samo s napojnom jedinicom <BLJ24W200120P-V>.
- Nemojte pokušavati sami rastaviti, popraviti ni modificirati bateriju ili stanicu za punjenje.

- Odspojite robotski usisavač od napajanja odmah ako baterija curi. Ako dođete u fizički kontakt s bilo kojom tvari koja bi mogla iscuriti iz baterije, isperite kontaktno područje s puno vode i odmah potražite liječničku pomoć.
- Nemojte uređaj i bateriju izlagati pretjeranim temperaturama.
- Pazite na rizik od terminala baterije ili terminala baterije koji su pod kratkim spojem zbog metalnih predmeta.
- Nemojte postavljati stanicu za punjenje u blizinu izvora topline.
- Stanicu za punjenje nemojte brisati ni čistiti mokrom krpom ili mokrim rukama.
- Ako se robotski usisavač neće koristiti dulje vrijeme, do kraja ga napunite, zatim isključite i pohranite na hladnom i suhom mjestu. Napunite robotski usisavač najmanje jednom svaka 3 mjeseca kako biste izbjegli prekomjerno pražnjenje baterije.
- Litij-ionska baterija sadržava tvari koje su štetne za okoliš. Prije odlaganja robotskog usisavača, najprije uklonite bateriju, a zatim ju odbacite ili reciklirajte u skladu s lokalnim zakonima i propisima zemlje ili regije u kojoj se koristi.
- Baterija se mora ukloniti iz uređaja prije nego se on baci.
- Uređaj se mora odspojiti iz napojne mreže kada uklanjate bateriju.
- Bateriju trebate sigurno odložiti.
- Pri uklanjanju baterija iz proizvoda najbolje je potpuno iskoristiti baterije i provjeriti je

li uređaj iskopčan iz izvora električne energije. Izvucite vijak na dnu i zatim skinite poklopac.

- Odspojite priključak baterije, a zatim izvadite baterije. Nemojte oštetiti kućište baterija kako biste izbjegli rizik od ozljeda.
- Vratite baterije u ustanovu koja se bavi recikliranjem.

Pregled proizvoda

Sadržaj paketa

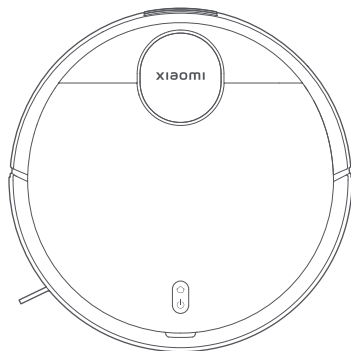

Robotski usisavač



Četka za čišćenje
(Vidljivo kada je poklopac otvoren)



Četka
(Unaprijed instalirana na
robotskom usisavaču)

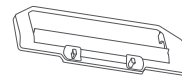

Poklopac četke
(Unaprijed instaliran na
robotskom usisavaču)



Bočna četka

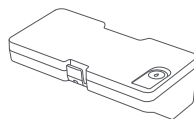

2-u-1 pretinac za prašinu sa
spremnikom za vodu
(Za načine usisavanja i brisanja)

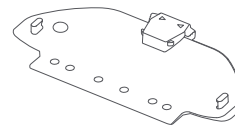

Držač jastučića za brisanje

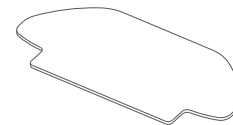

Jastučić za brisanje
(Unaprijed instaliran na
držač jastučića za brisanje)

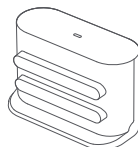

Stanica za punjenje

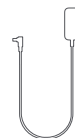

Napajanje



Korisnički priručnik

Napomena: Slike proizvoda, dodataka i korisničkog sučelja u korisničkom priručniku služe isključivo kao referenca. Stvarni proizvod i funkcije mogu varirati zbog poboljšanja proizvoda.

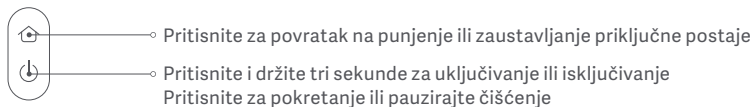
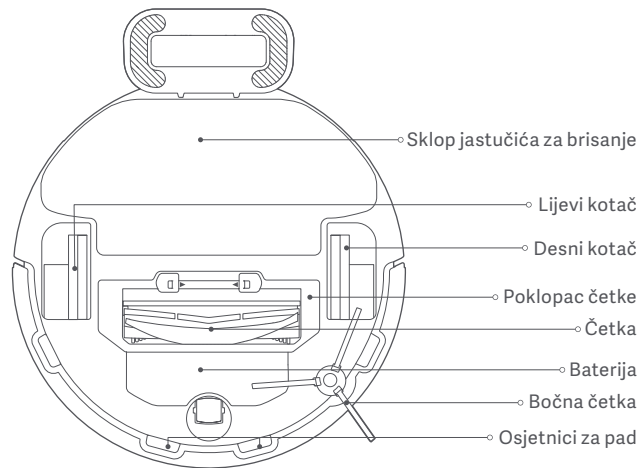
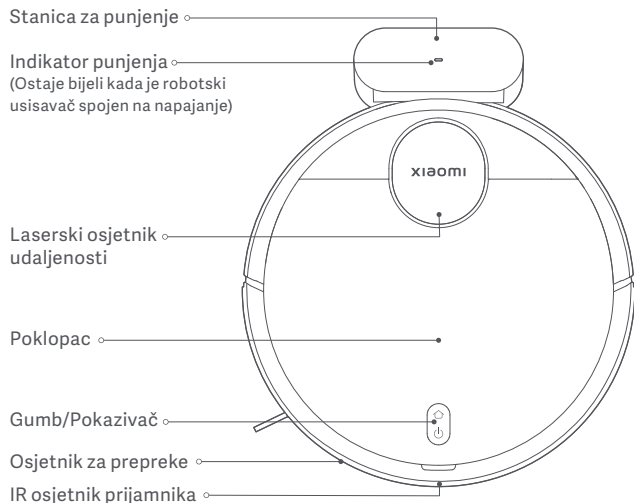

Pokazivač Status Opisi

Bijelo	Radi normalno
Usporeno treperi bijelo	Punjenje
Trepereće bijelo	Povratak na punjenje/Firmver se nadograđuje

Žuto	Odspojena bežična mreža
Trepereće žuto	Greška
Isključeno	Ugašeno/Stanje spavanja

Prije uporabe

1. Uklonite zaštitne trake.

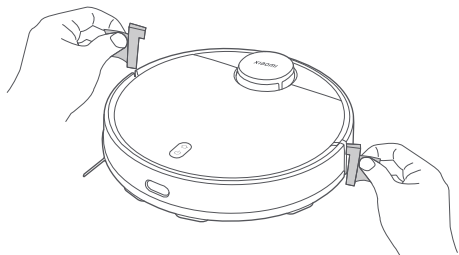

2. Instalirajte bočnu četku.

Izvadite bočnu četku i postavite ju na položaj kako je prikazano na slici. Bočna četka je ispravno postavljena kada čujete „klik“.

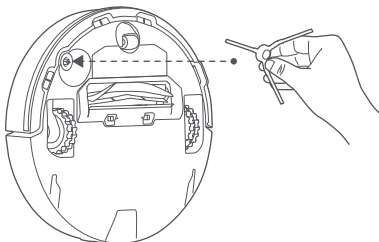

3. Uklonite zaštitnu foliju s priključne stanice za punjenje i postavite stazu za punjenje uz zid. Povežite na napajanje.

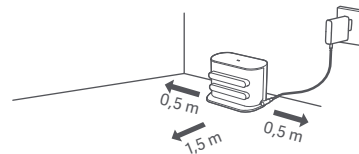

OPREZ:

- Nemojte postavljati stanicu za punjenje na mjesto izloženo izravnoj sunčevoj svjetlosti.
- Pazite da nijedan predmet nije postavljen unutar 0,5 m s lijeve i desne strane i unutar 1,5 m ispred priključne stanice za punjenje.

4. Napunite robotski usisavač.

Stavite robotski usisavač na stanicu za punjenje da se napuni.

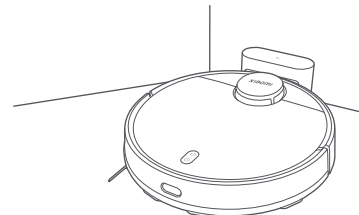

Napomene:

- Preporuča se da potpuno napunite robotski usisavač prije prve uporabe kako bi se održala njegova optimalna izvedba baterije i maksimiziralo trajanje baterije.
- Robotski usisavač će se automatski uključiti kada je na stazi za punjenje i ne može se isključiti tijekom punjenja.

Povezivanje s aplikacijom Mi Home/Xiaomi Home

Ovaj proizvod radi s aplikacijom Mi Home/Xiaomi Home*. Koristite aplikaciju Mi Home/Xiaomi Home za upravljanje uređajem i interakciju s drugim uređajima za pametni dom.

Skenirajte QR kod kako biste preuzeli i instalirali aplikaciju. Ako je aplikacija već instalirana, bit ćete preusmjereni na stranicu za postavljanje veze. Aplikaciju Mi Home/Xiaomi Home možete potražiti i u trgovini aplikacijama kako biste ju preuzeli i instalirali.



D5A882B5



Otvorite aplikaciju Mi Home/Xiaomi Home, dodirnite „+“ u gornjem desnom kutu i zatim slijedite poruke sustava kako biste dodali svoj uređaj.

* Aplikacija se u Europi naziva Xiaomi Home (osim u Rusiji). Naziv aplikacije prikazan na vašem uređaju zadani je naziv.



Napomene:

- Inačica aplikacije možda je ažurirana – slijedite upute na temelju trenutne inačice aplikacije.
- Ako se QR kod robota usisavača ne može skenirati, možete potražiti njegov naziv da biste ga dodali.
- Prilikom povezivanja robotskog usisavača s aplikacijom Mi Home/Xiaomi Home pomoću iOS uređaja, slijedite upute u aplikaciji za povezivanje s hotspotom robotskog usisavača „xiaomi-vacuum-b106bk_mibtxxxx“.

Resetiranje veze bežične mreže

Dok je robotski usisavač uključen, pritisnite i držite tipke  i  sedam sekundi. Bežična mreža se uspješno resetuje kada čujete glasovni upit.

Resetiranje sustava

Pritisnite i držite tipku  pet sekundi dok ne čujete „bip“, a zatim ponovno pritisnite i držite tipku  pet sekundi dok ne čujete glasovni upit. Robotski usisavač se zatim ponovno pokreće, a postavke kao što su planirano čišćenje i bežična mreža vraćaju se na tvorničke postavke.

Najčešći problemi

Robotski usisavač se ne može povezati na bežičnu mrežu.

Mogući uzroci i rješenja

- Provjerite je li zaporka za bežičnu mrežu ispravna.
- Robotski usisavač ne podržava mrežni frekvencijski pojas od 5 GHz. Molimo koristite mrežu od 2,4 GHz.
- Signal bežične mreže je slab. Provjerite je li robotski usisavač unutar pokrivenosti jakim signalom bežične mreže.
- Nešto nije u redu s vezom bežične mreže. Poništite bežičnu mrežu i preuzmite najnoviju inačicu aplikacije Mi Home/Xiaomi Home, a zatim se pokušajte ponovno povezati.

Robotski usisavač ne može se povezati s mrežom „xiaomi-vacuum-b106bk_mibtxxxx“ u aplikaciji Mi Home/Xiaomi Home.

Provjerite je li robotski usisavač unutar pokrivenosti s jakim signalom bežične mreže, zatim resetirajte bežičnu mrežu robotskog usisavača i ponovno se povežite na mrežu.

Način uporabe

Započnite usisavanje i brisanje

1. Izvadite 2 u 1 odjeljak za prašinu sa spremnikom za vodu, otvorite čep, napunite čistom vodom a zatim ponovo stegnite čep. Postavite 2 u 1 odjeljak za prašinu sa spremnikom za vodu na robotski usisavač u smjeru koji je naznačen na slici i pazite da je spojnica čvrsto spojena.

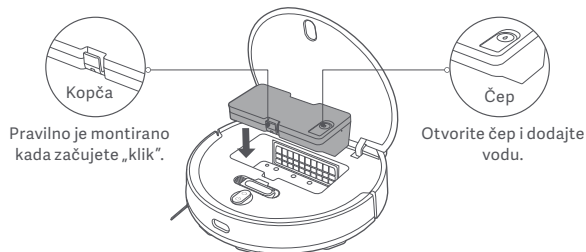

OPREZ:

- Prije dodavanja vode uklonite 2-u-1 pretinac za prašinu sa spremnikom za vodu. Nemojte dodavati tekućine poput vruće vode, deterdženta ili dezinficijensa kako biste spriječili oštećenje robotskog usisavača.
- Zbog testiranja proizvodnje, 2-u-1 pretinac za prašinu sa spremnikom za vodu može imati mrlje od vode, što je normalno.

2. Prije korištenja funkcije usisavanja i brisanja, navlažite jastučić za brisanje i ocijedite ga, a zatim ga postavite na držač jastučića za brisanje. Gurnite držač jastučića za brisanje duž dna robotskog usisavača vodoravno u smjeru prikazanom na slici dok ne sjedne na mjesto.

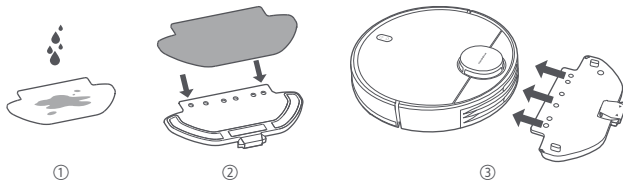

3. Pritisnite tipku  za početak usisavanja i brisanja.

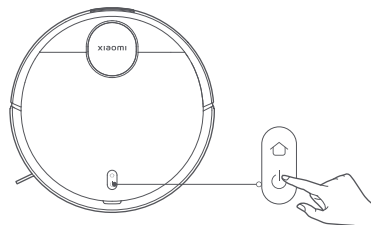

OPREZ:

- Uklonite 2-u-1 pretinac za prašinu sa spremnikom za vodu i pravodobno izlijte ostatke vode nakon dovršenog zadatka brisanja. Zatim očistite i osušite jastučić za brisanje kako biste spriječili pojavu mirisa i plijesni.
- Kada robotski usisavač radi, postavite virtualne zidove ili ograničena područja za prostore s tepihom u vašem domu kako biste izbjegli da se robotski usisavač ne zaplete u tepih.

Ako je potrebna samo funkcija usisavanja, uklonite držač jastučića za brisanje.

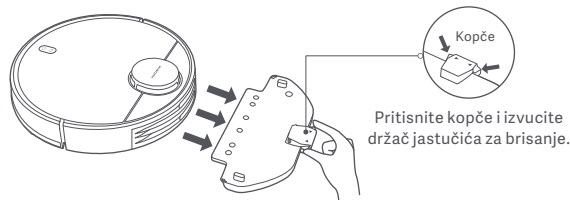

Pauziranje

Kada robotski usisavač radi, pritisnite bilo koju tipku za pauzu. Pritisnite tipku ⏸ za nastavak čišćenja.

Napomena: Robotski usisavač će ući u stanje mirovanja nakon pet minuta pauze ili pripravnosti. Pritisnite bilo koji gumb da ga probudite.

Dodavanje vode ili čišćenje jastučića za brisanje

Kada robotski usisavač radi, prvo ga paузirajte, a zatim uklonite 2-u-1 pretinac za prašinu sa spremnikom za vodu da dodate vodu ili očistite jastučić za brisanje. Zatim ponovno postavite 2-u-1 pretinac za prašinu sa spremnikom za vodu i pritisnite tipku ⏸ za nastavak zadatka.

Priključite na stanicu i punite

Kada robotski usisavač radi, pritisnite tipku ⏸ za pauziranje zadatka i ponovno pritisnite tipku ⏸ za slanje robotskog usisavača da se vrati na priključnu stanicu na punjenje. Kada je robotski usisavač u stanju pripravnosti i nije spojen na priključnu stanicu za punjenje, pritisnite tipku ⏸ da pošaljete robotski usisavač da se vrati na podnožje radi punjenja. Kada je zadatak dovršen ili je baterija preniska, robotski usisavač će se automatski vratiti na priključnu stanicu za punjenje.

DND način rada

U načinu rada Ne uznemiravaj (DND), robotski usisavač ne nastavlja sa čišćenjem, ne izvodi planirana čišćenja ili reproducira glasovne upute, a indikator se gasi nakon jedne minute punjenja. DND način se može omogućiti ili onemogućiti u aplikaciji.

Napomena: Pogledajte aplikaciju za više značajki, uključujući Clean There, Nastavi čišćenje, Planirano čišćenje i Virtualne zidove.

Napomena:

- Kada koristite robotski usisavač po prvi put, molimo pratite podsjetnike u aplikaciji kako biste završili stvaranje brze karte. Kako biste osigurali točno mapiranje, preporuča se pratiti robotski usisavač i ukloniti bilo kakve prepreke na tlu kada on pravi kartu. Pazite da robotski usisavač počne od postaje za punjenje.
- Ako se robotski usisavač može zaglaviti ili ogrebat površinu u nekim područjima, u aplikaciji možete postaviti ograničena područja kako biste spriječili da robotski usisavač uđe u ta područja.

Briga i održavanje

2-u-1 pretinac za prašinu sa spremnikom za vodu i filtrom

1. Uklonite 2-u-1 pretinac za prašinu sa spremnikom za vodu i uklonite filtar.

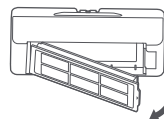

2. Uklonite ostatke i očistite 2-u-1 pretinac za prašinu sa spremnikom za vodu četkom za čišćenje.

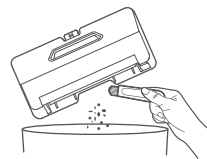

OPREZ:

- Nemojte ispirati ili namakati 2-u-1 pretinac za prašinu sa spremnikom za vodu.
- Redovito čistite 2-u-1 pretinac za prašinu sa spremnikom za vodu kako biste spriječili nakupljanje prljavštine. To će pomoći u održavanju optimalnih performansi.

3. Očistite filtar četkom za čišćenje.

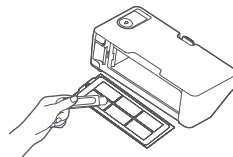

Napomena: Filtar se može ispirati vodom. Prije ponovnog postavljanja provjerite je li potpuno suh. Ne preporučuju se česta ispiranja.

Jastučić za brisanje

Uklonite jastučić za brisanje s držača jastučića za brisanje. Operite ga i ostavite da se osuši na zraku.

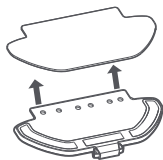

Osjetnik za pad

Preporučuje se čišćenje osjetnika za pad jednom svaka tri mjeseca mekom krpom.

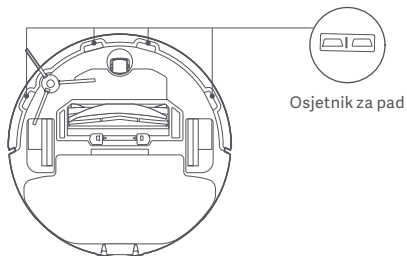

Četka i bočna četka

1. Uklonite bočnu četku.
2. Pritisnite i držite kopče da uklonite poklopac četke, zatim uklonite četku i izvucite ležaj četke.
3. Za čišćenje koristite četku za čišćenje.

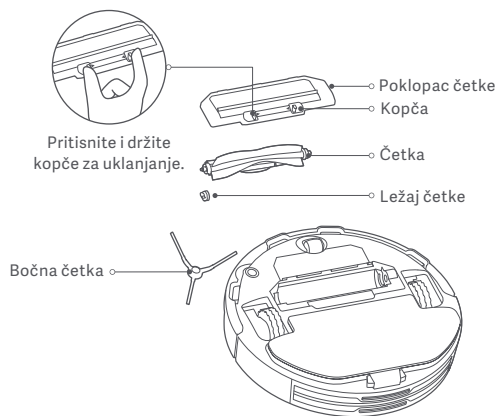

Čišćenje četke

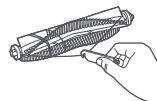

Isijecite dlake

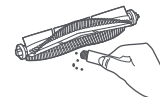

Uklanjanje prljavštine i ostataka

Komponente	Učestalost održavanja	Učestalost zamjena
Bočna četka	Svaka dva tjedna	Svakih 3-6 mjeseci
Četka	Tjedno	Svakih 6-12 mjeseci
Filtar	Tjedno	Svakih 3-6 mjeseci
Poklopac četke	/	Svakih 3-6 mjeseci (ili nakon nošenja)
Jastučić za brisanje	Nakon svake uporabe	Svakih 3-6 mjeseci (ili nakon nošenja)

Napomena: Pogledajte tablicu za zamjene pribora kako biste osigurali optimalan učinak čišćenja.

Najčešći problemi

Problemi	Mogući uzroci i rješenja
Robotski usisavač se ne uključuje.	Niska razina baterije. U potpunosti napunite robotski usisavač, a zatim pokušajte ponovo. Okolišna je temperatura preniska (manja od 0 °C) ili previsoka (veća od 35 °C).
Robotski usisavač ne počinje čistiti.	Niska razina baterije. U potpunosti napunite robotski usisavač, a zatim pokušajte ponovo.
Robotski usisavač ne nastavlja sa čišćenjem.	Provjerite da robotski usisavač nije postavljen na način rada DND, što će spriječiti nastavak čišćenja robota. Robotski usisavač ne nastavlja sa čišćenjem kada se ručno vrati na podnožje radi punjenja ili ga stavi na stanicu za punjenje.

Problemi	Mogući uzroci i rješenja
Robotski usisavač se ne vraća na stanicu za punjenje.	Oko stanice za punjenje nalazi se previše prepreka. Postavite stanicu za punjenje na otvorenije područje. Robotski usisavač je predaleko od priključne stanice za punjenje. Pomaknite ga bliže stanici za punjenje i pokušajte ponovno.
Robotski usisavač se ne puni.	Provjerite ima li oko stanice za punjenje dovoljno slobodnog prostora te nema li na kontaktima za punjenje prašine i drugih ostataka. Okolišna je temperatura preniska (manja od 0 °C) ili previsoka (veća od 35 °C).
Robotski usisavač ima nenormalno ponašanje.	Isključite robotski usisavač i zatim ga ponovno pokrenite.
Robotski usisavač ne obavlja planirana čišćenja.	Provjerite je li robotski usisavač spojen na mrežu; inače, ne može sinkronizirati vrijeme i izvesti planirana čišćenja. Provjerite da robotski usisavač nije postavljen na način rada DND. Način rada DND spriječit će robotski usisavač da izvrši planirano čišćenje.
Robotski usisavač nastavlja raditi izvan mreže.	Provjerite je li robotski usisavač povezan s mrežom ostaje li u dometu bežične mreže.
Robotski usisavač proizvodi čudne zvukove tijekom čišćenja.	Za četku, bočnu četku ili lijevi/desni kotač možda se uhvatio strani predmet. Isključite robotski usisavač i uklonite sve ostatke.

Problemi	Mogući uzroci i rješenja
Robotski usisavač više ne čisti učinkovito ili ostavlja prašinu za sobom.	2-u-1 pretinac za prašinu sa spremnikom za vodu je pun. Očistite ga. Filtar je blokiran, očistite filter. Strani predmet uhvaćen je u četku. Očistite četku.

Otklanjanje poteškoća

Kada robotski usisavač naide na problem, može reproducirati glasovni upit. Molimo pogledajte informacije u nastavku da biste riješili odgovarajući problem.

Poruke o pogrešci	Mogući uzroci i rješenja
Provjerite je li 2-u-1 pretinac za prašinu sa spremnikom za vodu instaliran.	Provjerite je li 2-u-1 pretinac za prašinu sa spremnikom za vodu sigurno instaliran.
Provjerite je li jastučić za brisanje instaliran.	Provjerite jesu li držač jastučića za brisanje i podloga za brisanje čvrsto postavljeni.
Za početak premjestite robotski usisavač na ravnu površinu.	Robotski usisavač se naginje pri pokretanju. Premjestite robotski usisavač na vodoravno ravnu površinu i ponovno ga pokrenite. Također možete resetirati razinu robotskog usisavača u aplikaciji Mi Home/Xiaomi Home, a zatim ga ponovno pokrenuti.

Poruke o pogrešci	Mogući uzroci i rješenja
Vratite robotski usisavač na priključnu stanicu da se napuni.	Robotski usisavač se ne može vratiti u pristanište radi punjenja. Stavite robotski usisavač na priključnu stanicu za punjenje i provjerite je li stanica za punjenje spojena na napajanje.
Molimo pomozite ukloniti prepreke oko robotskog usisavača i pokušajte ponovno.	Robotski usisavač može biti uhvaćen ili zaglavljnjen. Uklonite sve prepreke u njegovoj blizini.
Prije pokretanja provjerite je li laserski osjetnik za udaljenost blokiran.	Uklonite sve strane predmete koji bi mogli blokirati ili ometati laserski osjetnik udaljenosti. Ako problem i dalje postoji, premjestite robotski usisavač na novo mjesto i ponovno ga pokrenite.
Obrišite osjetnik za pad i premjestite robotski usisavač na novo mjesto za početak.	Dio robotskog usisavača može biti izvan tla. Ponovno namjestite robotski usisavač i ponovno ga pokrenite. Ova se pogreška također može pojaviti ako je osjetnik za pad prljav. Obrišite prljavštinu s osjetnika pada.
Uklonite sve strane predmete s osjetnika za prepreke.	Osjetnik za prepreke možda je zaglavljnjen. Pažljivo ga lupnite nekoliko puta kako biste uklonili sve strane predmete. Ako ništa ne ispadne, premjestite robotski usisavač na drugo mjesto i ponovno ga pokrenite.

Specifikacije

Robotski usisavač

Naziv	Robotski usisavač
Model	B106GL
Nazivni napon	14,8 V \equiv
Nazivna snaga	45 W
Napon za punjenje	20 V \equiv
Dimenzije artikla	ϕ 350 × 94,5 mm
Kapacitet baterije	3000 mAh (deklarirani kapacitet) 3200 mAh (nazivni kapacitet)
Neto masa	4,8 kg
Bežična povezivost	Wi-Fi IEEE 802.11 b/g/n 2,4 GHz Bluetooth 4.2
Radna frekvencija	2400–2483.5 MHz
Maksimalna izlazna snaga	<20 dBm

U normalnim uvjetima uporabe za ovu opremu potrebno je osigurati najmanje 20 cm udaljenosti između antene i tijela korisnika.

Stanica za punjenje

Model	CDZB106GL
Nazivni ulaz	20 V \equiv 1,2 A
Nazivni izlaz	20 V \equiv 1,2 A
Dimenzije artikla	152 × 74,6 × 99,5 mm

Napajanje

Proizvođač	Zhongshan Baolijin Electronic Co., Ltd.
Model	BLJ24W200120P-V
Ulazni napon	100–240 V~ 50/60 Hz 0,6 A
Ulazna AC frekvencija	20,0 V \equiv 1,2 A 24,0 W
Prosječna aktivna učinkovitost	86,2%
Učinkovitost pri niskom opterećenju (10%)	81,5%
Potrošnja energije bez opterećenja	0,10 W

Informacije o usklađenosti s propisima

Izjava o sukladnosti za EU



Ovime Xiaomi Communications Co., Ltd. izjavljuje da je radio oprema tipa B106GL u skladu s Direktivom 2014/53/EU. Puni tekst EU izjave o sukladnosti dostupan je na sljedećoj internetskoj adresi: <http://www.mi.com/global/service/support/declaration.html>

Informacije o odlaganju i recikliranju otpadne električne i elektroničke opreme (WEEE)



Svi proizvodi s ovim simbolom smatraju se otpadnom električnom i elektroničkom opremom (WEEE u skladu s Direktivom 2012/19/EU) i ne smiju se miješati s nerazvrstanim kućanskim otpadom. Ljudsko zdravlje i okoliš potrebno je zaštititi odlaganjem otpadne opreme na odlagalište namijenjeno prikupljanju i recikliranju otpadne električne i elektroničke opreme koje su odredila državna ili lokalna nadležna tijela. Propisno rukovanje i recikliranje pridonosi sprječavanju potencijalnih negativnih posljedica za okoliš i ljudsko zdravlje. Obratite se instalateru ili lokalnim nadležnim tijelima za dodatne informacije o lokaciji i uvjetima i odredbama tih odlagališta.

Varnostna navodila

Pred uporabo natančno preberite priročnik in ga shranite za poznejšo uporabo.

Ta izdelek je namenjen samo čiščenju tal v domu. Ne uporabljajte ga na prostem, na površinah, ki niso tla, ali v komercialnih oziroma industrijskih prostorih.

Omejitve uporabe

- To napravo lahko uporabljajo otroci, starejši od 8 let, in osebe z zmanjšanimi telesnimi, zaznavnimi ali umskimi sposobnostmi ali pomanjkanjem izkušenj in znanja, če so pod nadzorom ali so dobili navodila glede varne uporabe naprave ter razumejo s tem povezane nevarnosti. Otroci naj se z napravo ne igrajo. Čiščenja in vzdrževanja naprave ne smejo opravljati otroci brez nadzora.
- Napravo lahko uporabljate samo z napajalno enoto, ki je priložena napravi.
- Ta naprava vsebuje baterije, ki jih lahko zamenjajo le strokovno usposobljene osebe.
- Krtačo za čiščenje hranite zunaj dosega otrok.
- Las, ohlapnih oblačil, prstov in drugih delov telesa ne približujte odprtina in gibajočim se delom.
- Z robotskim sesalnikom ne čistite kakršnih koli gorečih snovi.
- Robotskega sesalnika ne dvigujte za pokrov laserskega radarja.

- Pred čiščenjem ali vzdrževanjem se prepričajte, da je robotski sesalnik izklopljen in da je električni napajalnik izklopljen.
- Ta robotski sesalnik je namenjen samo čiščenju tal v domačem okolju. Ne uporabljajte ga na prostem, npr. na odprtih balkonih ali na površinah, ki niso tla, npr. na kavču ali v komercialnih oziroma industrijskih prostorih.
- Robotskega sesalnika ne uporabljajte na območjih, ki so dvignjena nad višino tal, kot je npr. podstrešje, odprt balkon ali na povištvu, razen če je nameščena zaščitna pregrada.
- Robotskega sesalnika ne uporabljajte pri sobni temperaturi nad 35 °C ali pod 0 °C ali na tleh, kjer je prisotna tekočina ali lepljive snovi.
- Pred uporabo robotskega sesalnika s tal poberite vse kable, da jih naprava med čiščenjem ne bi potegnila za seboj.
- S tal poberite vse lomljive ali nepritrjene predmete, kot so vaze ali plastične vrečke, da se robotski sesalnik ne bi zataknil ali trčil vanje in bi tako povzročil škodo.
- Na robotski sesalnik ne postavljajte otrok, hišnih ljubljencev ali drugih predmetov, medtem ko je naprava v mirovanju ali ko čisti.
- Funkcije brisanja ne uporabljajte na preprogi.
- Ne dovolite, da robotski sesalnik pobira trde ali ostre predmete, kot so gradbeni material, steklo ali žebelji.

- V robotski sesalnik ne pršite nobene tekočine. Prepričajte se, da je posoda za prah 2-v-1 z rezervoarjem za vodo pred ponovno namestitvijo popolnoma suha.
- Robotskega sesalnika ne obračajte na glavo. Ohišje laserskega radarja se ne sme nikoli dotikati tal.
- Laserski senzor v tem izdelku izpolnjuje zahteve standarda IEC 60825-1: 2014 za laserske izdelke razreda 1. Med njegovo uporabo se izogibajte neposrednemu stiku z očmi.
- Ta izdelek uporabljajte le v skladu z navodili v uporabniškem priročniku. Uporabniki so odgovorni za kakršno koli izgubo ali škodo, ki nastane zaradi nepravilne uporabe tega izdelka.
- Za izčrpen e-priročnik obiščite spletno mesto www.mi.com/global/service/userguide

Baterije in polnjenje

- **POZOR:** Ne uporabljajte baterij, polnilne postaje drugih proizvajalcev.
- **OPOZORILO:** Uporabljajte samo napajalno enoto, priloženo temu aparatu.
- **OPOZORILO:** Za polnjenje baterije uporabljajte samo snemljivo napajalno enoto, priloženo temu aparatu.
- Uporabljajte samo z napajalno enoto <BLJ24W200120P-V>.
- Baterij in polnilne postaje ne razstavljajte, popravljajte ali spreminjajte sami.

- Polnilne postaje ne postavljajte v bližino vira toplote.
- Če baterija izteka, takoj izključite robotski sesalnik iz napajanja. Če pridete v stik s katero koli snovjo, ki lahko izteka iz baterije, prizadeto območje izperite z veliko vode in nemudoma poiščite zdravniško pomoč.
- Aparata ali baterije ne izpostavljajte previsokim temperaturam.
- Bodite pozorni na tveganje za sponke na baterijah aparata ali tveganje kratkega stika na sponkah baterije zaradi kovinskih predmetov.
- Za brisanje ali čiščenje stikov polnilne postaje ne uporabljajte mokre krpe ali mokrih rok.
- Če robotskega sesalnika dalj časa ne boste uporabljali, ga popolnoma napolnite, nato pa ga izklopite in hranite v hladnem, suhem prostoru. Robotski sesalnik napolnite vsaj enkrat na tri mesece, da se baterija ne bi preveč izpraznila.
- Litij-ionski baterijski sklop vsebuje snovi, ki so nevarne za okolje. Preden robotski sesalnik zavržete, najprej odstranite baterijski sklop, nato ga zavržite ali reciklirajte v skladu z lokalnimi zakoni in predpisi države ali regije, v kateri ga uporabljate.
- Baterijo je treba odstraniti iz aparata, preden jo odvržete.
- Preden odstranite baterijo, je treba aparat izključiti iz električnega omrežja.
- Baterijo je treba varno odstraniti.

- Ko iz izdelka odstranjujete baterije, jih raje izpraznite in se prepričajte, da je izdelek izključen iz električnega omrežja. Odvijte vijak na dnu in nato odstranite pokrov.
- Odklopite konektor baterije, nato odstranite baterije. Ne poškodujte ohišja baterij, da se izognete nevarnosti poškodb.
- Baterije odnesite na zbirno mesto za recikliranje.

Pregled izdelka

Vsebina paketa

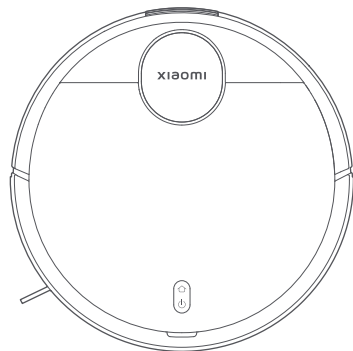

Robotski sesalnik



Čistilna krtača
(Vidna, ko je pokrov odprt)



Krtača
(Predhodno nameščena na
robotski sesalnik)

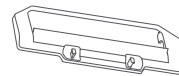

Pokrov krtače
(Predhodno nameščen
na robotski sesalnik)



Stranska krtača

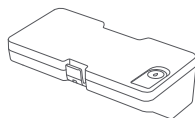

Posoda za prah 2-in-1 z
rezervoarjem za vodo
(Za načine sesanja in pomivanja)

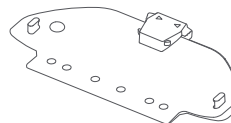

Držalo nastavka za krpo

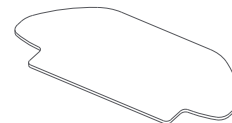

Nastavek za krpo
(Predhodno nameščen na
držalo nastavka za krpo)



Polnilna postaja

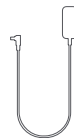

Električni napajalnik



Uporabniški priročnik

Opomba: Ilustracije izdelka, dodatne opreme in uporabniškega vmesnika v uporabniškem priročniku se uporabljajo le kot napotilo. Dejanski izdelek in funkcije se lahko razlikujejo zaradi izboljšav izdelka.

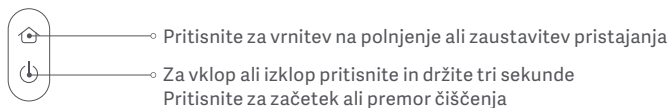
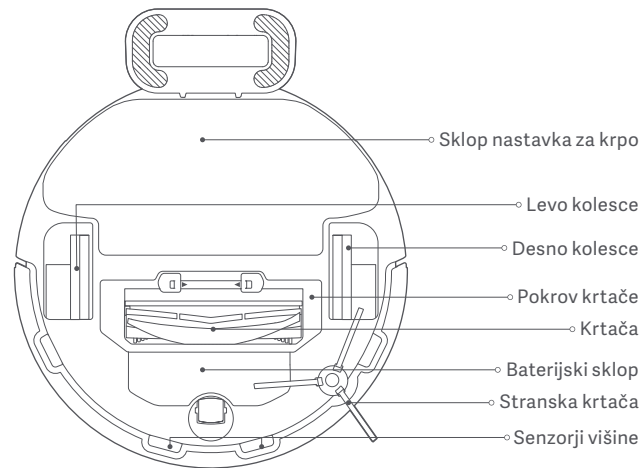
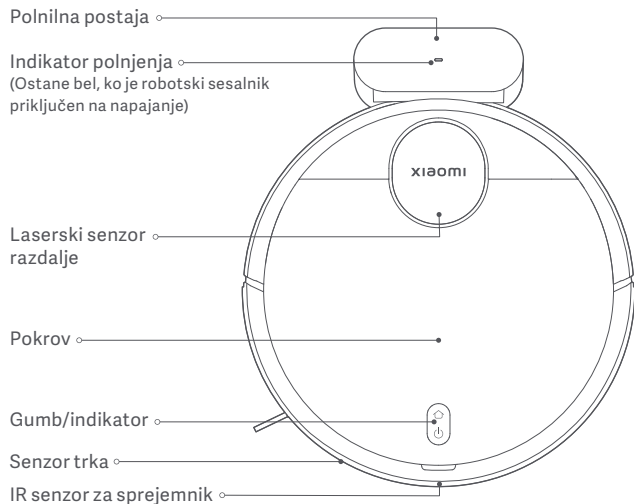

Opisi stanja indikatorja

Bel	Deluje normalno
Počasi utripa belo	Se polni
Utripa belo	Vrnitev na polnjenje/strojna programska oprema se nadgrajuje

Rumen	Wi-Fi izklopljen
Utripa rumeno	Napaka
Izklopljen	Zaustavitev/v mirovanju

Pred uporabo

1. Odstranite zaščitne trakove.

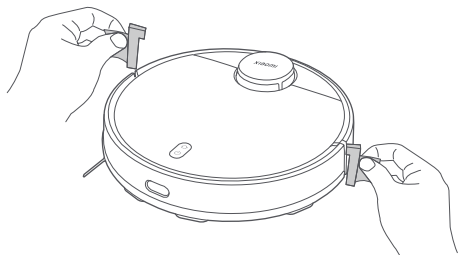

2. Namestite stransko krtačo.

Odstranite stransko krtačo in jo namestite v položaj, kot je prikazano na sliki. Stranska krtača je pravilno nameščena, ko zaslišite »klik«.

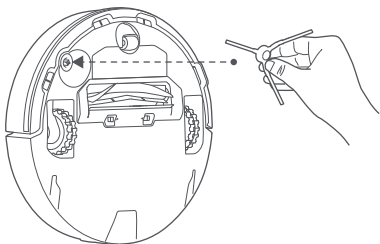

3. Odstranite zaščitno folijo s polnilne postaje in postavite polnilno postajo ob steno. Priključite jo na napajanje.

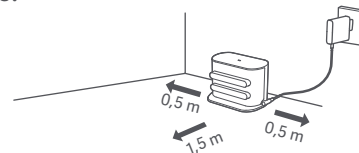

OPOZORILA:

- Polnilne postaje ne postavljajte na mesto z neposredno sončno svetlobo.
- Zagotovite, da v razdalji 0,5 m na levi in desni strani ni nobenih predmetov in v razdalji 1,5 m pred polnilno postajo.

4. Napolnite robotski sesalnik.

Postavite robotski sesalnik na polnilno postajo, da se napolni.

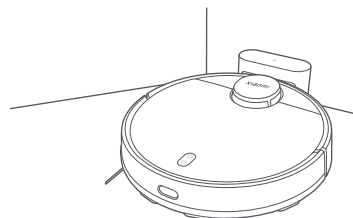

Opombi:

- Priporočljivo je, da robotski sesalnik pred prvo uporabo popolnoma napolnite, da ohranite njegovo optimalno delovanje baterije in podaljšate življenjsko dobo baterije.
- Robotski sesalnik se samodejno vklopi, ko je na polnilni postaji, in ga med polnjenjem ni mogoče izklopiti.

Povezovanje z aplikacijo Mi Home/Xiaomi Home

Ta izdelek deluje z aplikacijo Mi Home/Xiaomi Home*. Uporabite aplikacijo Mi Home/Xiaomi Home za nadzor naprave in delovanje z drugimi napravami za pametni dom.

Optično preberite kodo QR, da prenesete in namestite aplikacijo. Če je aplikacija že nameščena, boste preusmerjeni na stran za nastavitve povezave. Ali pa v trgovini z aplikacijami poiščite aplikacijo »Mi Home/Xiaomi Home« in jo prenesite ter namestite.



D5AB82B5



Odprite aplikacijo Mi Home/Xiaomi Home, tapnite »+« v zgornjem desnem kotu in sledite navodilom za dodajanje naprave.

* Aplikacija se v Evropi (razen v Rusiji) imenuje aplikacija Xiaomi Home. Ime aplikacije, ki je prikazano v napravi, naj bo privzeto.



Opombi:

- Različica aplikacije je bila morda posodobljena, zato upoštevajte navodila glede na trenutno različico aplikacije.
- Če koda QR za robotski sesalnik ne morete optično prebrati, lahko poiščite njeno ime in jo dodajte.
- Pri povezovanju robotskega sesalnika z aplikacijo Mi Home/Xiaomi Home z napravo iOS sledite navodilom v aplikaciji za povezavo z mobilno dostopno točko robotskega sesalnika »xiaomi-vacuum-b106bk_mibtxxxx«.

Ponastavljanje povezave z omrežjem Wi-Fi

Medtem ko je robotski sesalnik vklopljen, pritisnite in držite gumba  in  in 7 sekund. Omrežje Wi-Fi se uspešno ponastavi, ko zaslišite glasovni poziv.

Ponastavitev sistema

Pritisnite in držite gumb  pet sekund, dokler ne zaslišite »pisk«, in nato ponovno pritisnite in držite gumb  pet sekund, dokler ne zaslišite glasovnega poziva. Robotski sesalnik se nato znova zažene in nastavitve, kot so načrtovano čiščenje in omrežje Wi-Fi so ponastavljene na tovarniške nastavitve.

Pogoste težave

Robotski sesalnik se ne more povezati z omrežjem Wi-Fi.

Možni vzroki in rešitve

- Preverite, ali je geslo za omrežje Wi-Fi pravilno.
- Robotski sesalnik ne podpira omrežja frekvenčnega pasu 5 GHz. Uporabite omrežje 2.4 GHz.
- Signal omrežja Wi-Fi je šibek. Prepričajte se, da je robotski sesalnik znotraj območja pokritosti omrežja Wi-Fi z močnim signalom.
- Nekaj je narobe s povezavo z omrežjem Wi-Fi. Ponastavite omrežje Wi-Fi in prenesite najnovjšo različico aplikacije Mi Home/Xiaomi Home, nato se poskusite znova povezati.

Robotski sesalnik se ne more povezati z omrežjem »xiaomi-vacuum-b106bk_mibtxxxx« v aplikaciji Mi Home/Xiaomi Home.

Prepričajte se, da je robotski sesalnik znotraj območja pokritosti omrežja Wi-Fi z močnim signalom, nato ponastavite Wi-Fi robotskega sesalnika in se ponovno povežite z omrežjem.

Uporaba

Začetek sesanja in pomivanja

1. Odstranite posodo za prah 2-v-1 z rezervoarjem za vodo, odprite čep, napolnite s čisto vodo in nato ponovno zaprite čep. Namestite posodo za prah 2-v-1 z rezervoarjem za vodo na robotski sesalnik v smeri, prikazani na sliki in se prepričajte, da je sponka trdno pritrjena.

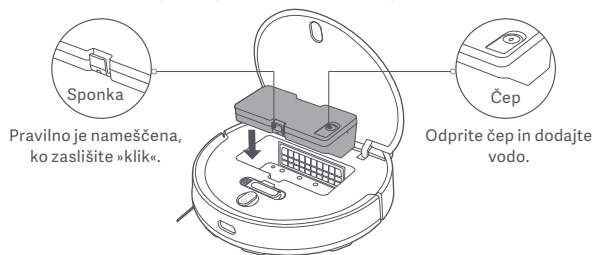

OPOZORILA:

- Pred dodate vodo, odstranite posodo za prah 2-v-1 z rezervoarjem za vodo. Ne dodajajte tekočin, kot so vroča voda, detergent ali dezinfekcijsko sredstvo, a preprečite poškodbo robotskega sesalnika.
- Zaradi proizvodnega testiranja lahko vsebuje posoda za prah 2-v-1 z rezervoarjem za vodo madeže vode, kar je normalno.

2. Preden uporabite funkcijo sesanja in pomivanja, navlažite nastavek za krpo ter ga ožemite in nato namestite na držalo nastavka za krpo. Držalo nastavka za krpo potisnite vzdolž roba robotskega sesalnika vodoravno v smeri, prikazani na sliki, dokler ne zaskoči na mesto.

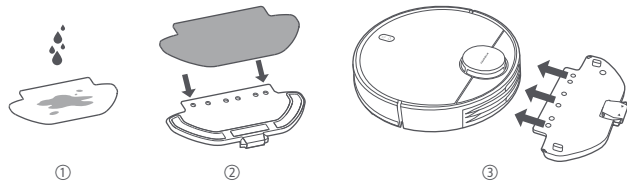

3. Pritisnite gumb , da začnete sesati in pomivati.

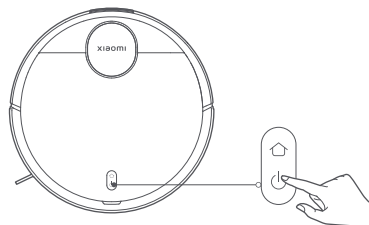

OPOZORILA:

- Odstranite posodo za prah 2-v-1 z rezervoarjem za vodo in pravočasno izlijte preostanek vode po dokončanju pomivanja. Nato nastavek za krpo očistite in posušite, da preprečite neprijetne vonjave in plesen.
- Ko robotski sesalnik deluje, nastavite navidezne stene ali omejene površine za preproge v vašem domu, da preprečite, da se robotski sesalnik zaplete v preprogo.

Če potrebujete le funkcijo sesanja, odstranite držalo nastavka za krpo.

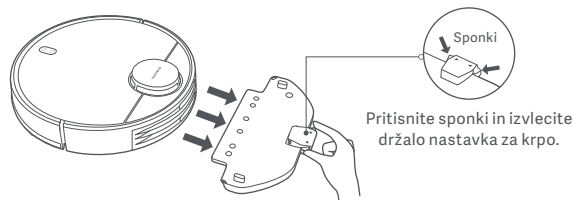

Nega in vzdrževanje

Začasna ustavitev

Ko robotski sesalnik deluje, pritisnite kateri koli gumb za začasno zaustavitev. Pritisnite gumb (⏸), da nadaljujete s čiščenjem.

Opomba: Robotski sesalnik bo prešel v način mirovanj, ko bo za pet minut zaustavljen ali v stanju pripravljenosti. Pritisnite kateri koli gumb, da ga zbudite.

Dodajanje vode ali čiščenje nastavka za krpo

Ko robotski sesalnik deluje, ga najprej zaustavite, nato odstranite posodo za prah 2-v-1 z rezervoarjem za vodo, da dodate vodo ali očistite nastavek za krpo. Nato ponovno namestite posodo za prah 2-v-1 z rezervoarjem za vodo in pritisnite gumb (⏸), da nadaljujete z opravilom.

Pristajanje na postajo in polnjenje

Ko robotski sesalnik deluje, pritisnite gumb (⏸), da začasno ustavite opravilo in ponovno pritisnite gumb (⏸), da robotski sesalnik pošljete nazaj na postajo za polnjenje. Ko je robotski sesalnik v načinu pripravljenosti in ni prilopljen na polnilno postajo, pritisnite gumb (⏸), da robotski sesalnik pošljete na polnilno postajo za polnjenje. Ko je opravilo končano ali je baterija preveč izpraznjena, se robotski sesalnik samodejno vrne na polnilno postajo za polnjenje.

Način DND

V načinu Ne moti (DND), robotski sesalnik ne nadaljuje s čiščenjem, ne izvaja načrtovanih čiščenj ali predvaja glasovnih pozivov, indikator pa ugasne po eni minuti polnjenja. V aplikaciji lahko način DND omogočite ali onemogočite.

Opomba: Za več funkcij si oglejte aplikacijo, vključno s Čisti tam, Nadaljuj s čiščenjem, Načrtovano čiščenje in Navidezne stene.

Opomba:

- Ko prvič uporabljate robotski sesalnik, sledite pozivom v aplikaciji, da dokončate hitro ustvarjanje zemljevida. Da zagotovite pravilno izdelovanje zemljevida, je priporočljivo slediti robotskemu sesalniku in odstraniti vse ovire na tleh, ko ustvarja zemljevid. Prepričajte se, da robotski sesalnik začne delovati od polnilne postaje.
- Če se robotski sesalnik na nekaterih mestih zatakne ali opraska površino pohištva, lahko v aplikaciji nastavite omejene površine, da preprečite vstop robotskega sesalnika na te površine.

Posoda za prah 2-v-1 z rezervoarjem za vodo in filter

1. Odstranite posodo za prah 2-v-1 z rezervoarjem za vodo in odstranite filter.

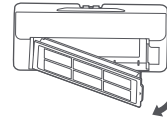

2. Odstranite smeti in očistite posodo za prah 2-v-1 z rezervoarjem za vodo s čistilno krtačo.

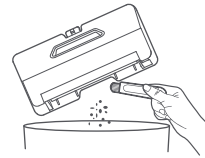

OPOZORILA:

- Posode za prah 2-v-1 z rezervoarjem za vodo ne izpirajte ali namakajte.
- Redno čistite posodo za prah 2-v-1 z rezervoarjem za vodo, da preprečite kopičenje umazanije. To bo pomagalo ohraniti optimalno delovanje.

3. Očistite filter s čistilno krtačo.

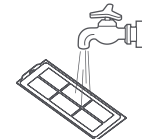
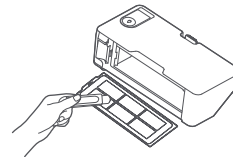

Opomba: Filter lahko izperete z vodo. Prepričajte se, da je pred nameščanjem popolnoma suh. Pogosta izpiranja niso priporočljiva.

Nastavek za krpo

Odstranite nastavek za krpo iz držala nastavka za krpo. Operite ga in pustite, da se posuši na zraku.

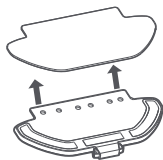

Senzor višine

Senzor višine je vsake tri mesece priporočljivo očistiti z mehko krpo.

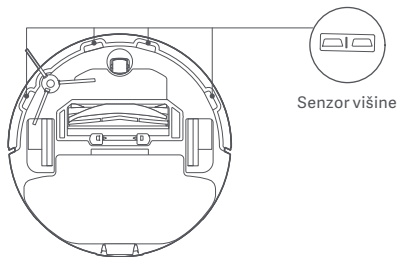

Krtača in stranska krtača

1. Odstranite stransko krtačo.
2. Pritisnite in držite sponki, da odstranite pokrov krtače, nato odstranite krtačo in izvlecite ležaj krtače.
3. Za čiščenje uporabite čistilno krtačo.

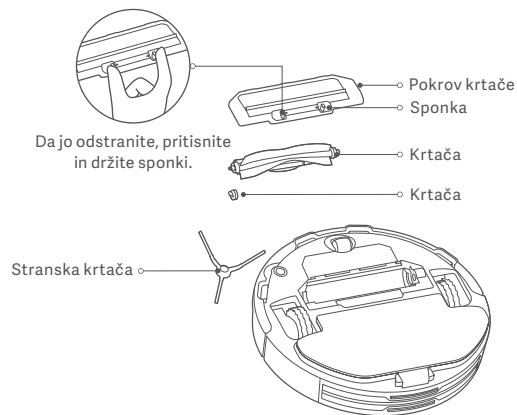

Čiščenje krtače

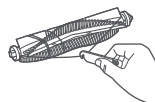

Odrežite lase

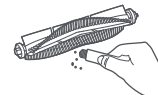

Odstranite umazanijo in smeti

Sestavni deli	Pogostost vzdrževanja	Pogostost menjave
Stranska krtača	Vsaka dva tedna	Vsakih 3–6 mesecev
Krtača	Tedensko	Vsakih 6–12 mesecev
Filter	Tedensko	Vsakih 3–6 mesecev
Pokrov krtače	/	Vsakih 3–6 mesecev (ali ob obrabi)
Nastavek za krpo	Po vsaki uporabi	Vsakih 3–6 mesecev (ali ob obrabi)

Opomba: Za optimalen učinek čiščenja si oglejte tabelo za zamenjavo dodatkov.

Pogoste težave

Težave	Možni vzroki in rešitve
Robotski sesalnik se ne vklopi.	Baterija je izpraznjena. Popolnoma napolnite robotski sesalnik, nato poskusite znova. Sobna temperatura je prenizka (pod 0 °C) ali previsoka (nad 35 °C).
Robotski sesalnik ne začne s čiščenjem.	Baterija je izpraznjena. Popolnoma napolnite robotski sesalnik, nato poskusite znova.
Robotski sesalnik ne nadaljuje s čiščenjem.	Prepričajte se, da robotski sesalnik ni nastavljen na način DND, ki preprečuje, da bi robotski sesalnik nadaljeval čiščenje. Robotski sesalnik ne nadaljuje s čiščenjem, če ga ročno vrnete na postajo za polnjenje ali ga postavite na polnilno postajo.

Težave	Možni vzroki in rešitve
Robotski sesalnik se ne vrne na polnilno postajo.	Okoli polnilne postaje je preveč ovir. Polnilno postajo prestavite na bolj odprto mesto. Robotski sesalnik je predaleč od polnilne postaje. Prestavite ga bližje polnilni postaji in poskusite znova.
Robotski sesalnik se ne polni.	Prepričajte se, da je okoli polnilne postaje dovolj odprtega prostora in da so njeni stiki za polnjenje brez prahu in drugih smeti. Sobna temperatura je prenizka (pod 0 °C) ali previsoka (nad 35 °C).
Delovanje robotskega sesalnika je neobičajno.	Robotski sesalnik izklopite in ga nato zaženite znova.
Robotski sesalnik ne izvaja načrtovanih čiščenj.	Prepričajte se, da je robotski sesalnik povezan z omrežjem, sicer ne more sinhronizirati časa in izvajati načrtovanih čiščenj. Prepričajte se, da robotski sesalnik ni nastavljen na način DND. Način DND bo preprečil, da bi robotski sesalnik izvajal načrtovana čiščenja.
Robotski sesalnik nenehno izgublja povezavo z omrežjem.	Prepričajte se, da je robotski sesalnik povezan z omrežjem in da je ves čas v dosegu omrežja Wi-Fi.
Med čiščenjem se iz robotskega sesalnika slišijo nenavadni zvoki.	Morda se je v krtačo, stransko krtačo ali levo/desno kolesce zataknil tujek. Robotski sesalnik izklopite in odstranite vse smeti.

Težave	Možni vzroki in rešitve
Robotski sesalnik več ne čisti učinkovito ali za seboj pušča prah.	Posoda za prah 2-v-1 z rezervoarjem za vodo je polna. Očistite jo. Filter je blokiran, zato ga očistite. V krtačo se je zataknil tujek. Očistite krtačo.

Odpravljanje težav

Ko robotski sesalnik naleti na težavo, lahko predvaja glasovni poziv. Za rešitev ustrezne težave si oglejte spodnje informacije.

Obvestila o napakah	Možni vzroki in rešitve
Prepričajte se, da je posoda za prah 2-v-1 z rezervoarjem za vodo nameščena.	Prepričajte se, da je posoda za prah 2-v-1 z rezervoarjem za vodo varno nameščena.
Prepričajte se, da je nastavek za krpo nameščen.	Prepričajte se, da sta nastavek za krpo in držalo nastavka za krpo varno nameščena.
Robotski sesalnik premaknite na ravno površino, da začne z delom.	Robotski sesalnik je ob zagonu nagnjen. Robotski sesalnik premaknite na vodoravno ravno površino in ga ponovno zaženite. V aplikaciji Mi Home/Xiaomi Home lahko tudi ponastavite raven robotskega sesalnika ter ga nato znova zaženete.

Obvestila o napakah	Možni vzroki in rešitve
Robotski sesalnik vrnite na polnilno postajo, da se napolni.	Robotski sesalnik se ne more vrniti na postajo za polnjenje. Postavite robotski sesalnik na polnilno postajo in preverite ali je polnilna postaja priključena na napajanje.
Odstranite ovire okoli robotskega sesalnika ter poskusite znova.	Robotski sesalnik se je morda ujel ali zataknil. Odstranite morebitne ovire okoli njega.
Pred začetkom se prepričajte, da laserski senzor razdalje ni blokiran.	Počistite vse tujke, ki bi lahko blokiral ali ovirali laserski senzor razdalje. Če težava še ni odpravljena, premaknite robotski sesalnik na novo mesto in ga znova zaženite.
Obrišite senzor višine ter robotski sesalnik premaknite na novo lokacijo, da začne z delom.	Del robotskega sesalnika je lahko nad tlemi. Ponovno premaknite robotski sesalnik in ga znova zaženite. Ta napaka se lahko pojavi tudi, če je senzor višine umazan. Obrišite umazanijo s senzorja višine.
Iz senzorja trka odstranite morebitne tujke.	Senzor trka se je morda zataknil. Večkrat ga nežno potolcite, da odstranite morebitne tujke. Če nič ne pade ven, premestite robotski sesalnik na drugo mesto in ga znova zaženite.

Tehnični podatki

Robotski sesalnik

Ime	Robotski sesalnik
Model	B106GL
Nazivna napetost	14,8 V \approx
Nazivna moč	45 W
Polnilna napetost	20 V \approx
Dimenzije izdelka	ϕ 350 × 94,5 mm
Zmogljivost baterije	3000 mAh (predpisana zmogljivost) 3200 mAh (nominalna zmogljivost)
Neto teža	4,8 kg
Brezžična povezljivost	Wi-Fi IEEE 802.11 b/g/n 2,4 GHz Bluetooth 4.2
Delovna frekvenca	2400–2483.5 MHz
Največja izhodna moč	<20 dBm

Pri normalni uporabi mora biti ta oprema med anteno in telesom uporabnika oddaljena vsaj 20 cm.

Polnilna postaja

Model	CDZB106GL
Vhodna nazivna	20 V \approx 1,2 A
Izhodna nazivna	20 V \approx 1,2 A
Dimenzije izdelka	152 × 74,6 × 99,5 mm

Električni napajalnik

Proizvajalec	Zhongshan Baolijin Electronic Co., Ltd.
Model	BLJ24W200120P-V
Vhodna napetost	100–240 V~ 50/60 Hz 0,6 A
Frekvenca vhodne izmenične napetosti	20,0 V \approx 1,2 A 24,0 W
Povprečni izkoristek pod obremenitvijo	86,2%
Izkoristek pri nizki obremenitvi (10 %)	81,5%
Poraba energije brez obremenitve	0,10 W

Informacije o skladnosti s predpisi

Izjava EU o skladnosti



S tem podjetje Xiaomi Communications Co., Ltd. izjavlja, da je radijska oprema tipa B106GL skladna z Direktivo 2014/53/EU. Celotno besedilo izjave EU o skladnosti je na voljo na spletnem naslovu:
<http://www.mi.com/global/service/support/declaration.html>

Informacije o odlaganju in recikliranju OEEO



Vsi izdelki, ki so označeni s tem simbolom, spadajo med odpadno električno in elektronsko opremo (OEEO v Direktivi 2012/19/EU) in jih ne smete odlagati med gospodinske odpadke. Zaradi varstva zdravja in okolja odpadno opremo odnesite v pooblaščen zbirne centre za reciklažo odpadne električne in elektronske opreme, ki jih določi vlada ali lokalne oblasti. Pravilno odlaganje in recikliranje bo pripomoglo pri preprečevanju morebitnih negativnih posledic za okolje in zdravje ljudi. Za več informacij o lokacijah ter pogojih poslovanja zbirnih centrov se obrnite na monterja ali lokalne oblasti.

Инструкции за безопасност

Прочетете внимателно това ръководство преди употреба и го запазете за бъдещи справки.

Този продукт е предназначен само за почистване на подови настилки в домашна среда. Не го използвайте на открито, върху повърхности, различни от подове, или в търговска или промишлена среда.

Ограничения за употреба

- Този уред може да се използва от деца на възраст над 8 години и лица с намалени физически, сетивни или умствени способности или с липса на опит и знания, ако са под наблюдение или инструктирани относно използването на уреда по безопасен начин и разбират възможните опасности. Деца не трябва да играят с уреда. Почистването и поддръжката от потребителя не трябва да се извършват от деца без надзор.
- Уредът трябва да се използва само със захранващия блок, предоставен с уреда.
- Този уред съдържа батерии, които могат да се сменят само от компетентни лица.
- Пазете четката за почистване далеч от деца.
- Дръжте коса, широки дрехи, пръсти и всички части на тялото далеч от отвори и движещи се части.

- Не използвайте прахосмукачката робот за почистване на горящи субстанции.
- Не вдигайте прахосмукачката робот за капака с лазерния радар.
- Уверете се, че прахосмукачката робот е изключена и захранващият адаптер е изключен преди почистване или извършване на поддръжка.
- Тази прахосмукачка робот е предназначена само за почистване на подови настилки в домашна среда. Не я използвайте на открито, като например на открит балкон, върху повърхност, която не е под, като диван, или в търговска или промишлена среда.
- Не използвайте прахосмукачката робот в зони над равнището на земята, като таванско помещение, открит балкон или върху мебели, освен ако не е налице защитна бариера.
- Не използвайте прахосмукачката робот при температура на околната среда над 35°C или под 0°C или на под, върху който има течности или лепкави субстанции.
- Съберете всички кабели от пода, преди да използвате прахосмукачката робот, за да предотвратите влаченето им по време на почистване.
- Освободете пода от чупливи или свободно движещи се предмети, като вази или найлонови торбички, за да не пречат на прахосмукачката робот или тя да се удрия в тях и да причини щети.
- Не поставяйте деца, домашни любимци или каквито и да е предмети върху

- прахосмукачката робот, докато тя е неподвижна или в движение.
- Не използвайте функцията за почистване с моп на килими.
 - Не позволявайте на прахосмукачката робот да събира твърди или остри предмети, като строителни материали, стъкло или пирони.
 - Не пръскайте течности върху прахосмукачката робот. Уверете се, че 2 в 1 отделението за прах с контейнер за вода е напълно сухо преди да го поставите отново.
 - Не поставяйте прахосмукачката робот обърната наопаки. Корпусът на лазерния радар никога не трябва да докосва земята.
 - Лазерният сензор на този продукт отговаря на Стандарт IEC 60825-1: 2014 за лазерни продукти от Клас I. По време на употреба избягвайте директен контакт с очите.
 - Използвайте този продукт само както е указано в наръчника на потребителя. Потребителите носят отговорност за всяка загуба или щета, произтичаща от неправилна употреба на този продукт.
 - За подробно електронно ръководство отворете www.mi.com/global/service/userguide

Батерии и зареждане

- ПРЕДУПРЕЖДЕНИЕ: Не използвайте батерия или докинг станция за зареждане на трета страна.
- ПРЕДУПРЕЖДЕНИЕ: Използвайте само хранващия блок, предоставен с този уред.
- ПРЕДУПРЕЖДЕНИЕ: За целите на презареждане на батерията използвайте само разглобяемия хранващ блок, предоставен с този уред.
- Използвайте само със хранващ блок <BLJ24W200120P-V>.
- Не се опитвайте сами да разглобявате, ремонтирате или модифицирате батерията или докинг станцията за зареждане.
- Незабавно изключете прахосмукачката робот от хранването, ако батерията протече. Ако влезете във физически контакт с вещество, което може да изтече от батерията, изплакнете контактната зона обилно с вода и незабавно потърсете медицинска помощ.
- Не излагайте уреда или батерията на прекомерни температури.
- Имайте предвид риска от късо съединение на клемите на уреда, работещ с батерии, или късо съединение на клемите на батерията в резултат от метални предмети.
- Не поставяйте докинг станцията за зареждане близо до източник на топлина.

- Не използвайте мокра кърпа или мокри ръце, за да бършете или почиствате контактите за зареждане на докинг станцията.
- Ако прахосмукачката робот няма да се използва за продължителен период от време, я заредете напълно, след което я изключете и съхранявайте на хладно и сухо място. Презареждайте прахосмукачката робот поне веднъж на всеки 3 месеца, за да избегнете прекомерно разреждане на батерията.
- Литиево-йонната батерия съдържа вещества, които са опасни за околната среда. Преди да изхвърлите прахосмукачката робот, първо извадете батерията, след което я изхвърлете или рециклирайте в съответствие с местните закони и разпоредби на държавата или региона, където се използва.
- Батерията трябва да бъде извадена от уреда, преди да бъде изхвърлен за скрап.
- Уредът трябва да бъде изключен от електрическата мрежа, когато изваждате батерията.
- Батерията трябва да се изхвърли по безопасен начин.
- Когато изваждате батериите от продукта, по-добре е да изразходвате батериите и да се уверите, че продуктът е изключен от захранването. Развийте винта в долната част, след което свалете капака.
- Извадете конектора на батерията, след което извадете батериите. Не повреждайте корпуса на батерията, за да избегнете риск от нараняване.
- Върнете батериите на професионална организация за рециклиране.

Общ преглед на продукта

Съдържание на опаковката

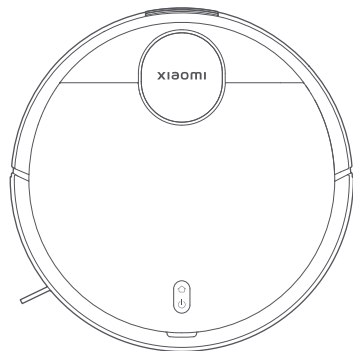

Праходмукачка робот



Четка за почистване
(Видима, когато капака е отворен)



Четка
(Предварително монтирана в праходмукачката робот)

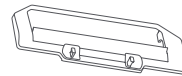

Капак на четката
(Предварително монтирана в праходмукачката робот)



Странична четка

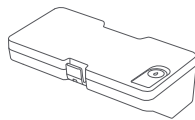

2 в 1 Отделение за прах с контейнер за вода
(За модели за праходмукаване и мокро почистване)

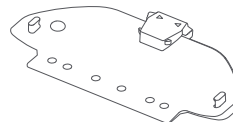

Държач на подложката за mop

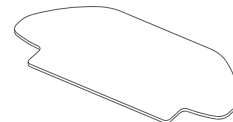

Подложка за mop
(Предварително монтирана на държача на подложката за mop)

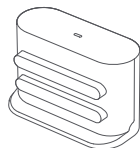

Докинг станция за зареждане



Захранващ адаптер



Наръчник на потребителя

Забележка: Илюстрациите на продукта, аксесоарите и потребителския интерфейс в наръчника на потребителя са само за справка. Действителният продукт и функциите му може да се различават поради подобрения по продукта.

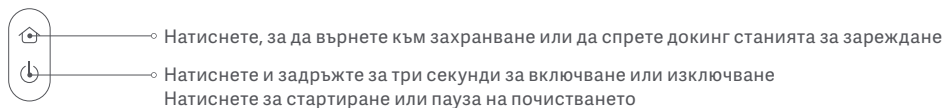
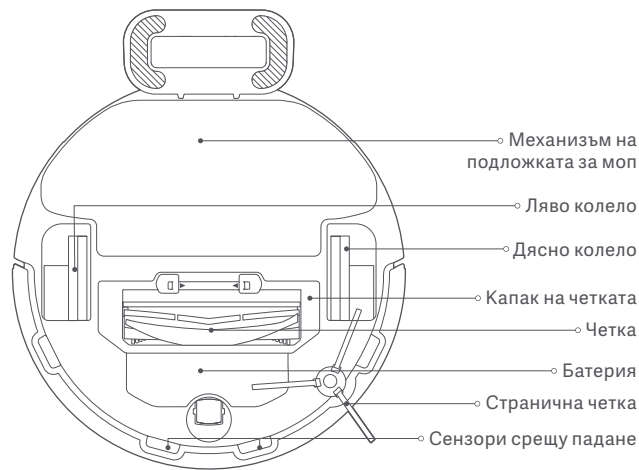
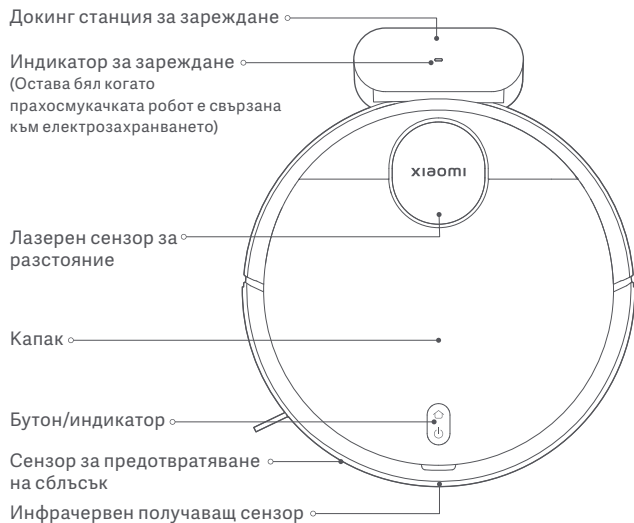

Описания на статуса на индикатора

Бяло	Работи нормално
Бавно мигане в бяло	Зарежда се
Мигане в бяло	Връщане към зареждане/Ъпгрейдване на фърмуера

Жълто	Няма връзка с Wi-Fi
Мигане в жълто	Грешка
Изключен	Изключване/Заспиване

Преди употреба

1. Отстраняване на защитните ленти.

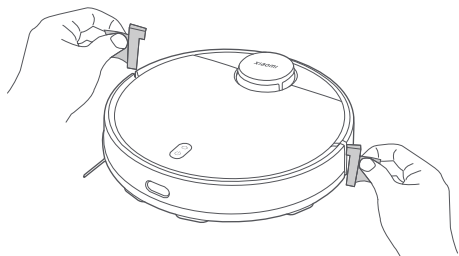

2. Монтиране на страничната четка.

Извадете страничната четка, монтирайте я в позицията, указана на фигурата. Страничната четка е правилно монтирана когато чуете „щрак“.

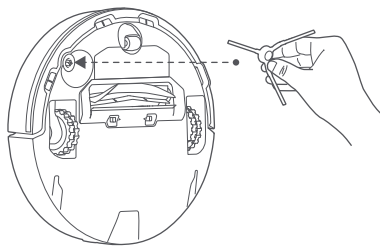

3. Отстранете защитният филм от докинг станцията за зареждане и поставете докинг станцията срещу стената. Свържете я към електрозахранването.

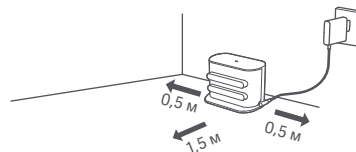

ВНИМАНИЕ:

- Не поставяйте докинг станцията за зареждане на място с пряка слънчева светлина.
- Моля, уверете се, че няма поставени предмети на по-малко от 0,5 м от всяка страна на по-малко от 1,5 м пред докинг станцията за зареждане.

4. Зареждане на прахосмукачката робот.

Поставете прахосмукачката робот в докинг станцията за зареждане, за да се зареди.

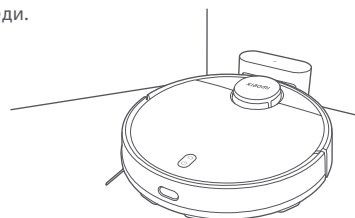

Забележки:

- Препоръчително е да заредите напълно прахосмукачката робот преди да я използвате за първи път, за да поддържате оптималната производителност на батерията и да увеличите живота ѝ.
- Прахосмукачката робот ще се включи автоматично, когато е на докинг станцията за зареждане, и не може да бъде изключена по време на зареждане.

Свързване с приложението Mi Home/Xiaomi Home

Този продукт работи с приложението Mi Home/Xiaomi Home*. Използвайте приложението Mi Home/Xiaomi Home, за да управлявате устройството си и да взаимодействате с други интелигентни устройства за дома.

Сканирайте QR кода, за да изтеглите и инсталирате приложението. Ще бъдете пренасочени към страницата за настройка на връзката, ако приложението вече е инсталирано. Или потърсете „Mi Home/Xiaomi Home“ в магазина за приложения, за да го изтеглите и инсталирате.



D5AB82B5



Отворете приложението Mi Home/Xiaomi Home, докоснете „+“ в горния десен ъгъл, след което изпълнете подканите, за да добавите уреда си.

* Приложението се нарича Xiaomi Home в Европа (с изключение на Русия). Името на приложението, показано на вашия уред, е това по подразбиране.



Забележки:

- Версията на приложението може да е била актуализирана. Следвайте инструкциите въз основа на текущата версия на приложението.
- Ако QR кодът на прахосмукачката робот не може да бъде сканиран, можете да потърсите името ѝ, за да я добавите.
- Когато свързвате прахосмукачката робот с приложението Mi Home/Xiaomi Home чрез устройство с iOS, следвайте инструкциите в приложението, за да се свържете с хотспота на прахосмукачката робот „xiaomi-vacuum-b106bk_mibtxxxx“.

Нулиране на Wi-Fi

Докато прахосмукачката робот е включена, натиснете и задръжте бутоните  и  за седем секунди. Wi-Fi е успешно нулирана, когато чуете гласова индикация.

Нулиране на системата

Натиснете и задръжте бутона  за пет секунди, докато не чуете „бил“, след което натиснете и задръжте бутон  отново за пет секунди, докато не чуете гласова индикация. След това прахосмукачката робот се рестартира, а настройките, като например насрочено почистване и Wi-Fi са нулирани до заводските настройки.

Чести проблеми

Прахосмукачката робот не може да се свърже с Wi-Fi.

Възможни причини и решения

- Проверете дали Wi-Fi паролата е правилна.
- Прахосмукачката робот не поддържа 5 GHz мрежова честотна лента. Моля, използвайте 2,4 GHz мрежа.
- Wi-Fi сигналът е слаб. Уверете се, че прахосмукачката робот е в рамките на Wi-Fi покритието със силен сигнал.
- Има проблем с Wi-Fi връзката. Нулирайте Wi-Fi и изтеглете най-новата версия на приложението Mi Home/Xiaomi Home, след което опитайте да се свържете отново.

Прахосмукачката робот не може да се свърже с „xiaomi-vacuum-b106bk_mibt xxxx“ мрежата в приложението Mi Home/Xiaomi Home.

Уверете се, че прахосмукачката робот е в рамките на Wi-Fi покритието със силен сигнал, след което нулирайте Wi-Fi на прахосмукачката робот и свържете отново към мрежата.

Как се използва

Започване на прахосмучене и мокро почистване

1. Извадете 2 в 1 отделенията за прах с резервоар за вода, извадете тапата, напълнете с чиста вода, след което отново поставете тапата. Монтирайте 2 в 1 отделенията за прах с резервоар за вода върху прахосмучачката робот в посоката, посочена на фигурата, и се уверете, че скобата е здраво закопчана.

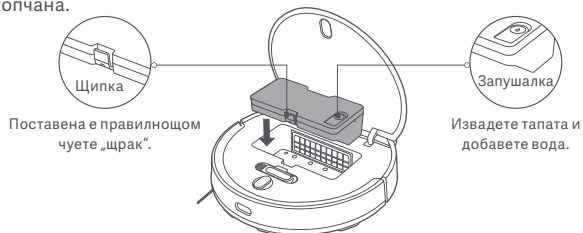

ВНИМАНИЕ:

- Моля, отстранете 2 в 1 отделенията за прах с контейнер за вода, преди да добавите вода. Не добавяйте течности като гореща вода, перилнен препарат или дезинфектант, за да предотвратите повреда на прахосмучачката робот.
- В резултат от производствените тестове, 2 в 1 отделенията за прах с контейнер за вода може да има петна от вода, което е нормално.

2. Преди да използвате функцията за прахосмучачка и мокро почистване, навлажнете подложката за mop и я изстискайте и след това я поставете върху държача на подложката за mop. Плъзнете държача на подложката за mop по долната част на прахосмучачката робот хоризонтално в посоката, посочена на фигурата, докато щракне на мястото си.

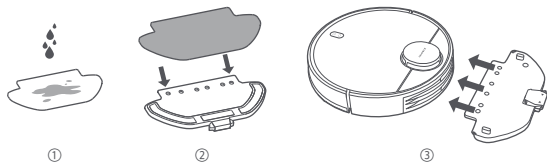

3. Натиснете бутон , за да започнете да почиствате с прахосмучачка и мокрото почистване.

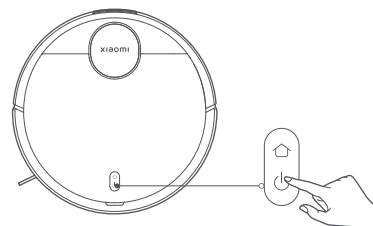

ВНИМАНИЕ:

- Извадете 2 в 1 отделенията за прах с контейнера за вода и изсипете остатъчната вода своевременно, след като задачата за мокро почистване е завършена. След това почиствате и подсушете подложката за mop, за да предотвратите появата на миризма и плесен.
- Когато прахосмучачката робот работи, моля, настройте виртуални стени или зони с ограничен достъп за зони с мокет във вашия дом, за да избегнете заплитането на прахосмучачката робот в килима.

Ако е необходима само функция за прахосмучачка, моля, свалете държача на подложката за mop.

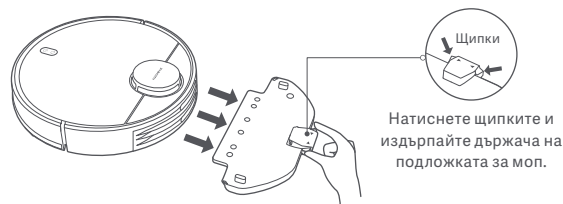

Грижа и поддръжка



Поставяне на пауза

Когато прахосмукачката робот работи, натиснете произволен бутон, за да поставите на пауза. Натиснете бутона , за да продължите почистването. **Забележка:** Прахосмукачката робот ще влезе в режим на заспиване, след като бъде поставена на пауза или в режим на готовност за пет минути. Натиснете който и да е бутон, за да я събудите.

Добавяне на вода или почистване на подложката за mop

Когато прахосмукачката робот работи първо я поставете на пауза, след което отстранете 2 в 1 отделението за прах с контейнер за вода, за да добавите вода или да почистите подложката за mop. След това поставете отново 2 в 1 отделението за прах с контейнер за вода и натиснете бутон , за да възобновите задачата.

Докинг станция и Зареждане

Когато прахосмукачката робот работи, натиснете бутон , за да поставите задачата на пауза, и натиснете бутон , отново, за да изпратите прахосмукачката робот да се върне към докинг станцията за зареждане. Когато прахосмукачката робот е в режим на готовност и не е свързана към докинг станцията за зареждане, натиснете бутон , за да изпратите прахосмукачката робот да се върне към докинг станцията за зареждане. Когато дадена задача е завършена или батерията е твърде ниска, прахосмукачката робот автоматично ще се върне към докинг станцията за зареждане.

Режим „Не безпокойте“

В режим „Не безпокойте“ (DND), прахосмукачката робот не възобновява почистването, не извършва планирано почистване или възпроизвежда гласови подкани, а индикаторът се изключва след една минута зареждане. Режим „Не безпокойте“ може да бъде изключен или изключен от приложението.

Забележка: Моля, вижте приложението за повече функции, включително Почисти там, Възобновяване на почистване, Планирано почистване и Виртуални стени.

Забележка:

- Когато използвате прахосмукачката робот за първи път, моля, следвайте насоките от приложението, за да завършите бързо създаването на картата. За да се уверите в точното картографиране, се препоръчва да следвате прахосмукачката робот и да отстранявате всички препятствия по земята, докато тя създава картата. Уверете се, че прахосмукачката робот започва от докинг станцията за зареждане.
- Ако прахосмукачката робот заседне или одраска повърхността на мебелите в някои от зоните, в приложението можете да настроите ограничени зони, за да не може прахосмукачката робот да влезе в тях.

2 в 1 отделение за прах с контейнер за вода и филтър

1. Отстранете 2 в 1 отделението за прах с контейнер за вода и отстранете филтъра.

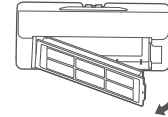

2. Отстранете всички остатъци и почистете 2 в 1 отделението за прах и контейнера за вода с четка за почистване.



ВНИМАНИЕ:

- Не изплаквайте и не накисвайте 2 в 1 отделението за прах с контейнер за вода.
- Редовно почиствайте 2 в 1 отделението за прах с контейнер за вода, за да предотвратите натрупване на мръсотия. Това ще спомогне за поддържане на оптимална работа.

3. Почиствайте филтъра с четка за почистване.

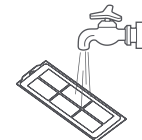
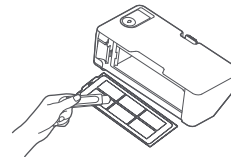

Забележка: Филтърът може да бъде изплакнат с вода. Уверете се, че е напълно сух преди да го поставите отново. Не се препоръчват чести изплаквания.

Подложка за mop

Отстранете подложката за mop от държача на подложката за mop. Измийте я и я оставете да изсъхне.

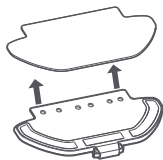

Сензор срещу падане

Препоръчително е да почиствате сензорите срещу падане веднъж на всеки три месеца с мека кърпа.



Четка и странична четка

1. Отстранете страничната четка.
2. Натиснете и задръжте щипките, за да отстраните капака на четката, след което я отстранете и извадете лагера на четката.
3. Използвайте четка за почистване, за да почистите.

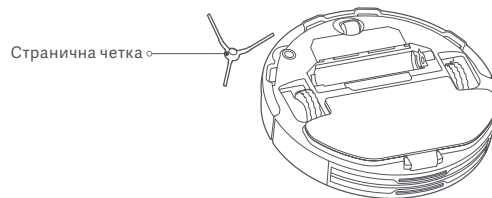
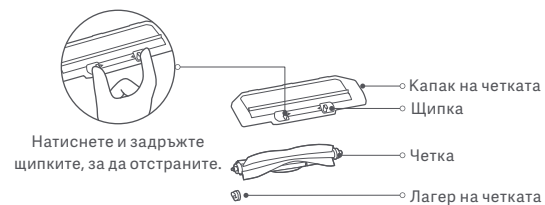

Почистване на четката

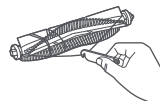

Срежете косата

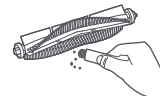

Отстранете мръсотията и остащите

Компоненти	Честота на поддръжка	Честота на замяна
Странична четка	На всеки две седмици	На всеки 3–6 месеца
Четка	Всяка седмица	На всеки 6–12 месеца
Филтър	Всяка седмица	На всеки 3–6 месеца
Капак на четката	/	На всеки 3–6 месеца (или при износване)
Подложка за mop	След всяка употреба	На всеки 3–6 месеца (или при износване)

Забележка: Моля, вижте таблицата за подмяна на аксесоари, за да осигурите оптимален почистващ ефект.

Чести проблеми

Проблеми	Възможни причини и решения
Праховсмукачката робот не се включва.	Нивото на заряд на батерията е ниско. Заредете изцяло праховсмукачката робот, след което опитайте отново. Температурата на околната среда е твърде ниска (под 0°C) или твърде висока (над 35°C).
Праховсмукачката робот не започва да почиства.	Нивото на заряд на батерията е ниско. Заредете изцяло праховсмукачката робот, след което опитайте отново.
Праховсмукачката робот не продължава с почистването.	Уверете се, че праховсмукачката робот не е настроена в режим „Не безпокойте“, което ще предотврати възобновяването на почистването на праховсмукачката робот. Праховсмукачката-робот не възобновява почистването, когато бъде ръчно върната на докинг станцията за зареждане или поставена върху докинг станцията за зареждане.

Проблеми	Възможни причини и решения
Праховсмукачката роботне се връща до докинг станцията за зареждане.	Има твърде много препятствия около докинг станцията за зареждане. Поставете докинг станцията за зареждане на по-открито място. Праховсмукачката робот е твърде далеч от докинг станцията за зареждане. Преместете я по-близо до докинг станцията за зареждане и опитайте отново.
Праховсмукачката робот не се зарежда.	Уверете се, че има достатъчно открито пространство около докинг станцията за зареждане и че по контактите за зареждане няма прах и други остатъци. Температурата на околната среда е твърде ниска (под 0°C) или твърде висока (над 35°C).
Праховсмукачката робот се държи необичайно.	Изключете праховсмукачката робот и след това я рестартирайте.
Праховсмукачката робот не извършва насрочените почиствания.	Уверете се, че праховсмукачката робот е свързана към мрежата, в противен случай не може да синхронизира часа и да извърши планираните почиствания. Уверете се, че праховсмукачката робот не е настроена в режим „Не безпокойте“ Режим „Не безпокойте“ няма да позволи на праховсмукачката робот да извърши планираните почиствания.
Праховсмукачката робот продължава да минава офлайн.	Уверете се, че праховсмукачката робот е свързана към мрежата и остава в обхвата на Wi-Fi през цялото време.
Праховсмукачката робот издава странни звуци при почистване.	В четката, страничната четка или лявото/дясното колело може да се е закачил външен предмет. Изключете праховсмукачката робот и отстранете всички остатъци.

Проблеми	Възможни причини и решения
Прахосмукачката робот вече не почиства ефективно или оставя прах след себе си.	2 в 1 отделението за прах с контейнер за вода е пълно. Почистете го. Филтърът е запушен, почистете филтъра. В четката се е закачил външен предмет. Почистете четката.

Отстраняване на неизправности

Когато прахосмукачката робот срещне проблем може да издаде гласова индикация. Моля, вижте информацията по-долу, за да разрешите съответния проблем.

Съобщение за грешка	Възможни причини и решения
Уверете се, че 2 в 1 отделението за прах и контейнер за вода е поставено.	Уверете се, че 2 в 1 отделението за прах и контейнер за вода в правилно поставено.
Уверете се, че подложката за mop е поставена.	Уверете се, че държача на подложката за mop и самата подложка за mop са правилно поставени.
Преместете прахосмукачката робот на равна повърхност, за да я стартирате.	Прахосмукачката робот е наклонена при стартиране. Преместете прахосмукачката робот на хоризонтална повърхност и я рестартирайте. Можете също да нулирате нивото на прахосмукачката робот в приложението Mi Home/Xiaomi Home и след това да я рестартирате.

Съобщение за грешка	Възможни причини и решения
Върнете прахосмукачката робот до докинг станцията, за да се зареди.	Прахосмукачката робот не може да се върне до докинг станцията, за да се зареди. Поставете прахосмукачката робот върху докинг станцията за зареждане и проверете дали докинг станцията е свързана към захранването.
Премахнете препятствията около прахосмукачката робот и опитайте отново.	Прахосмукачката робот може да е заклещена или заседнала. Отстранете всякакви препятствия около нея.
Уверете се, че лазерният сензор за разстояние не е блокиран, преди да започнете.	Изчистете всички чужди предмети, които могат да блокират или пречат на лазерния сензор за разстояние. Ако проблемът все още съществува, преместете прахосмукачката робот на ново място и я рестартирайте.
Избършете сензорът срещу падане и преместете прахосмукачката робот на ново място, за да я стартирате.	Част от прахосмукачката на работа може да е над земята. Поставете отново прахосмукачката робот и я рестартирайте. Тази грешка може да възникне и ако сензорът срещу падане е замърсен. Избършете мръсотията от сензора срещу падане.
Отстранете всички външни предмети от сензора за предотвратяване на сблъсък.	Сензорът за предотвратяване на сблъсък може да е блокиран. Потупайте го внимателно няколко пъти, за да отстраните външните предмети. Ако нищо не изпадне, преместете прахосмукачката робот на друго място и я рестартирайте.

Спецификации

Прахосмукачка робот

Име	Роботизирана прахосмукачка
Модел	B106GL
Номинално напрежение	14,8 V ---
Номинална мощност	45 W
Напрежение за зареждане	20 V ---
Размери на артикула	ϕ 350 × 94,5 мм
Капацитет на батерията	3000 mAh (номинална мощност) 3200 mAh (номинален капацитет)
Нетно тегло	4,8 kg
Безжична връзка	Wi-Fi IEEE 802.11 b/g/n 2,4 GHz Bluetooth 4.2
Работна честота	2400–2483.5 MHz
Максимална изходна мощност	<20 dBm

При нормални условия на употреба на това оборудване трябва да се поддържа разстояние най-малко 20 cm между антената и тялото на потребителя.

Докинг станция за зареждане

Модел	CDZB106GL
Номинална входна мощност	20 V --- 1,2 A
Номинална изходна мощност	20 V --- 1,2 A
Размери на артикула	152 × 74,6 × 99,5 мм

Захранващ адаптер

Производител	Zhongshan Baolijin Electronic Co., Ltd.
Модел	BLJ24W200120P-V
Входящ волтаж	100–240 V~ 50/60 Hz 0,6 A
Входяща АС честота	20,0 V --- 1,2 A 24,0 W
Средна активна ефективност	86,2%
Ниско ниво на ефективност (10%)	81,5%
Консумация на енергия без натоварване	0,10 W

Информация за законово съответствие

ЕС декларация за съответствие



С настоящото Xiaomi Communications Co., Ltd. декларира, че радиооборудването тип B106GL е в съответствие с Директива 2014/53/ЕС. Пълният текст на декларацията за съответствие на ЕС е достъпен на следния интернет адрес:
<http://www.mi.com/global/service/support/declaration.html>

Информация за изхвърляне и рециклиране на OEEE



Всички продукти, носещи този символ, са отпадъци от електрическо и електронно оборудване (OEEE съгласно Директива 2012/19/ЕС), които не трябва да се смесват с несортирани битови отпадъци. Вместо това трябва да защитите човешкото здраве и околната среда, като предадете отпадъчното си оборудване на определен пункт за рециклиране на отпадъци от електрическо и електронно оборудване, посочен от държавните или местните власти. Правилното изхвърляне и рециклиране ще помогне за предотвратяване на потенциални негативни последици за околната среда и човешкото здраве. Свържете се с техника или местните власти за повече информация относно местоположението, както и правилата и условията на такива пунктове за събиране.

Bezbednosna uputstva

Pažljivo pročitajte ovaj priručnik pre upotrebe i zadržite ga za buduću referencu.

Ovaj proizvod služi isključivo za čišćenje poda u domaćinstvu. Nemojte ga koristiti na otvorenom, na površinama koje nisu podovi, kao ni u poslovnim i industrijskim prostorima.

Ograničenja upotrebe

- Ovaj uređaj smeju da koriste deca u dobi od 8 i više godina tog lica sa smanjenim telesnim, osetilnim ili mentalnim sposobnostima ili s nedostatkom iskustva i znanja ako to čine pod nadzorom ili su dobile uputstva za upotrebu uređaja na bezbedan način te razumeju moguće opasnosti. Deca se ne smeju igrati s uređajem. Deca ne smeju čistiti ni provoditi radnje održavanja bez nadzora.
- Uređaj se sme da koristi samo s priloženim izvorom napajanja.
- Uređaj sadržava baterije koje smeju da menjaju isključivo kvalifikovana lica.
- Molimo Vas da četkicu za čišćenje držite van domašaja dece.
- Držite kosu, široku odeću, prste i sve delove tela podalje od otvora i pokretnih delova.
- Nemojte koristiti robotski usisivač za čišćenje zapaljenih tvari.
- Nemojte podizati robotski usisivač za njegov poklopac laserskog radara.

- Pre čišćenja ili održavanja proverite da li je robotski usisivač isključen i adapter za napajanje isključen.
- Ovaj robotski usisivač namenjen je samo za čišćenje podova u kućnom okruženju. Nemojte ga koristiti na otvorenom, na primer na otvorenom balkonu ili površini koja nije pod, npr. na kauču, kao ni u poslovnim i industrijskim prostorima.
- Nemojte koristiti robotski usisivač u području koje je visi iznad razine tla, kao što je potkrovlje, otvoreni balkon ili na vrhu nameštaja, osim ako postoji zaštitna barijera.
- Nemojte koristiti robotski usisivač na temperaturi okoline iznad 35 °C ili ispod 0 °C ili na podu s tekućinama ili lepljivim tvarima.
- Pre upotrebe robotskog usisivača pokupite sve kabele s poda da biste ih sprečili da ih povuče tokom čišćenja.
- Pokupite sve krhke ili labave predmete s poda, kao što su vaze ili plastične vrećice, da biste sprečili da se robotski usisivač ometa ili udari u njih i izazove štetu.
- Nemojte stavljati decu, kućne ljubimce ili bilo koji drugi predmet na robotski usisivač dok miruje ili se kreće.
- Nemojte koristiti funkciju brisanja na tepihu.
- Nemojte dopustiti da robotski usisivač pokupi tvrde ili oštre predmete kao što su građevinski materijali, staklo ili čavli.
- Nemojte prskati nikakvu tečnost u robotski usisivač. Proverite da li je 2-u-1 pretinac

- za prašinu sa spremnikom za vodu potpuno suv pre nego što ga ponovo instalirate.
- Ne okrećite robotski usisivač naopako. Kućište laserskog radara ne bi trebalo nikada da dodiruje tlo.
 - Laserski senzor u ovom proizvodu ispunjava standard IEC 60825-1: 2014 za laserske proizvode klase 1. Molimo da tokom upotrebe izbegavate direktan kontakt očiju sa laserom.
 - Ovaj proizvod koristite samo prema uputstvima u korisničkom priručniku. Korisnici su odgovorni za svaki gubitak ili štetu koja proizlazi iz neispravne upotrebe ovog proizvoda.
 - Detaljni elektronski priručnik dostupan je na www.mi.com/global/service/userguide

Baterije i punjenje

- UPOZORENJE: nemojte da koristite baterije ni stanicu za punjenje drugih proizvođača.
- UPOZORENJE: Koristite samo jedinicu napajanja koja je isporučena sa ovim uređajem.
- UPOZORENJE: Za potrebe punjenja baterije koristite samo odvojivu jedinicu napajanja koju ste dobili uz ovaj uređaj.
- Koristite samo sa jedinicom napajanja <BLJ24W200120P-V>.

- Nemojte pokušavati sami rastaviti, popraviti ni modificirati bateriju ili stanicu za punjenje.
- Ako baterija curi odmah isključite robotski usisivač iz struje. Ako dođete u fizički kontakt sa bilo kojom supstancom koja može da iscure iz baterije, isperite kontaktno područje sa puno vode i odmah potražite medicinsku pomoć.
- Ne izlažite uređaj ili bateriju previsokim temperaturama.
- Budite svesni rizika pojave kratkog spoja terminala uređaja koji radi na baterije ili baterije , usled kontakta sa metalnim predmetima.
- Nemojte da postavljate stanicu za punjenje u blizinu izvora topline.
- Stanicu za punjenje nemojte da brišete ni čistite mokrom krpom ili mokrim rukama.
- Ako se robotski usisivač neće koristiti duže vreme, do kraja ga napunite, zatim isključite i pohranite na hladnom i suvom mestu. Napunite robotski usisivač najmanje jednom svaka 3 meseca da biste izbegli prekomerno pražnjenje baterije.
- Litij-ionska baterija sadržava tvari koje su štetne za okolinu. Pre odlaganja robotskog usisivača, najpre uklonite bateriju, a zatim ju odbacite ili reciklirajte u skladu s lokalnim zakonima i propisima zemlje ili regije u kojoj se koristi.
- Pre nego što se odloži baterija se mora izvaditi iz uređaja.
- Prilikom vađenja baterije uređaj se mora isključiti sa električne mreže.
- Bateriju treba bezbedno odložiti.

- Pri uklanjanju baterija iz proizvoda najbolje je potpuno iskoristiti baterije i proveriti da li je uređaj iskopčan iz izvora električne energije. Izvucite vijak na dnu i zatim skinite poklopac.
- Odspojite priključak baterije, a zatim izvadite baterije. Nemojte oštetiti kućište baterija da biste izbegli rizik od povreda.
- Vratite baterije u ustanovu koja se bavi recikliranjem.

Pregled proizvoda

Sadržaj paketa

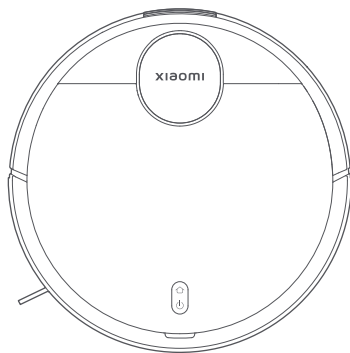

Robotski usisivač



Četka za čišćenje
(Vidljivo kada je
poklopac otvoren)



Četka
(Unapred instalirana na
robotskom usisivaču)

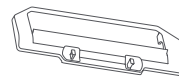

Poklopac četke
(Unapred instaliran na
robotskom usisivaču)



Bočna četka

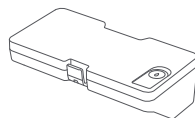

2-u-1 pretinac za prašinu sa
spremnikom za vodu
(Za načine usisavanja i brisanja)

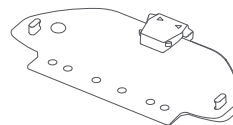

Držač jastučića za brisanje

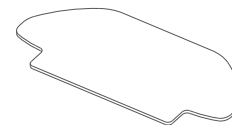

Jastučić za brisanje
(Unapred instaliran na držač
jastučića za brisanje)

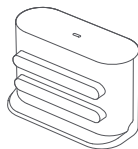

Stanica za punjenje



Električno napajanje



Korisnički priručnik

Napomena: Slike proizvoda, dodataka i korisničkog sučelja u korisničkom priručniku služe isključivo kao referenca. Stvarni proizvod i funkcije mogu varirati zbog poboljšanja proizvoda.

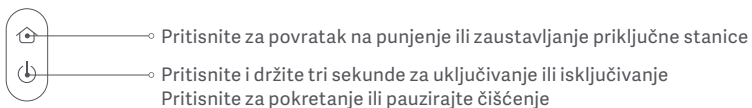
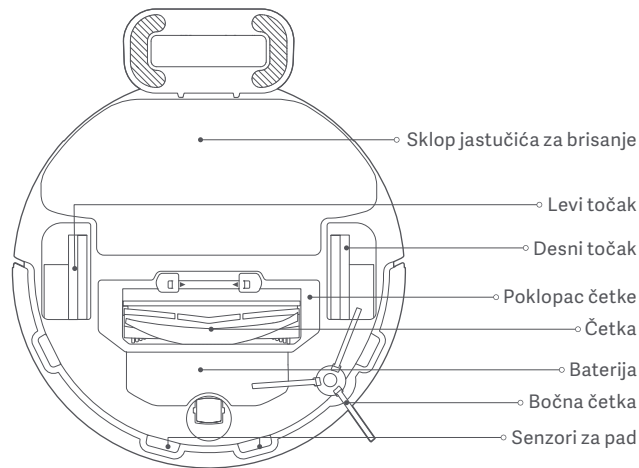
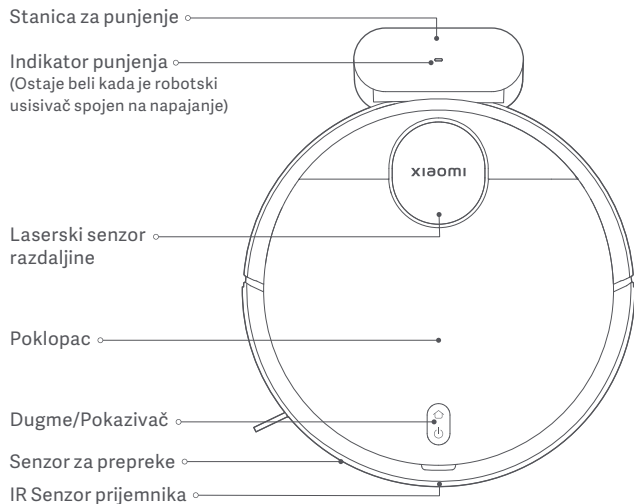

Pokazivač Status Opisi

Belo	Radi normalno
Usporeno treperi belo	Punjenje
Trepereće belo	Povratak na punjenje/Firmver se nadograđuje

Žuto	Odspojena bežična mreža
Trepereće žuto	Greška
Isključeno	Ugašeno/Stanje spavanja

Pre upotrebe

1. Uklonite zaštitne trake.

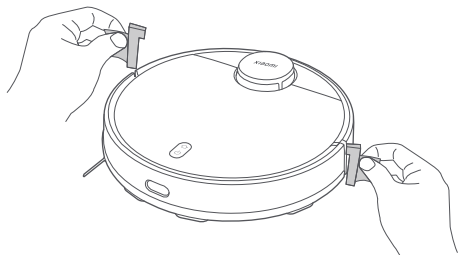

2. Instalirajte bočnu četku.

Izvadite bočnu četku i postavite ju na položaj kako je prikazano na slici. Bočna četka je ispravno postavljena kada čujete „klik“.

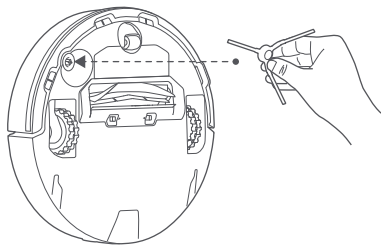

3. Uklonite zaštitnu foliju s priključne stanice za punjenje i postavite stazu za punjenje uza zid. Povežite na napajanje.

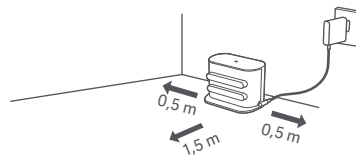

OPREZ:

- Nemojte postavljati stanicu za punjenje na mesto izloženo izravnoj sunčevoj svetlosti.
- Pazite da nijedan predmet nije postavljen unutar 0,5 m s leve i desne strane i unutar 1,5 m ispred priključne stanice za punjenje.

4. Napunite robotski usisivač.

Stavite robotski usisivač na stanicu za punjenje da se napuni.

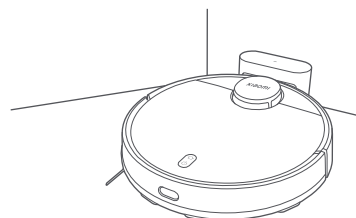

Napomene:

- Preporučuje se da potpuno napunite robotski usisivač pre prve upotrebe da bi se održale njegove optimalne performanse baterije i maksimiziralo trajanje baterije.
- Robotski usisivač će se automatski uključiti kada je na stanici za punjenje i ne može se isključiti tokom punjenja.

Povezivanje s aplikacijom Mi Home/Xiaomi Home

Ovaj proizvod radi s aplikacijom Mi Home/Xiaomi Home*. Koristite aplikaciju Mi Home/Xiaomi Home za upravljanje uređajem i interakciju s drugim uređajima za pametni dom.

Skenirajte QR kod da biste preuzeli i instalirali aplikaciju. Ako je aplikacija već instalirana, bićete preusmereni na stranicu za postavljanje veze. Aplikaciju Mi Home/Xiaomi Home možete da potražite i u trgovini aplikacijama da biste je preuzeli i instalirali.



D5AB82B5



Otvorite aplikaciju Mi Home/Xiaomi Home, dodirnite „+“ u gornjem desnom uglu i zatim sledite poruke sistema da biste dodali svoj uređaj.

* Aplikacija se u Evropi naziva Xiaomi Home (osim u Rusiji). Naziv aplikacije prikazan na vašem uređaju zadani je naziv.



Napomene:

- Verzija aplikacije možda je ažurirana – sledite uputstva na osnovu trenutne verzije aplikacije.
- Ako se QR kod robota usisivača ne može skenirati, možete potražiti njegov naziv da biste ga dodali.
- Prilikom povezivanja robotskog usisivača s aplikacijom Mi Home/Xiaomi Home pomoću iOS uređaja, sledite uputstva u aplikaciji za povezivanje s hotspotom robotskog usisivača „xiaomi-vacuum-b106bk_mibtxxxx“.

Resetiranje veze bežične mreže

Dok je robotski usisivač uključen, pritisnite i držite tastere  i  sedam sekundi. Bežična mreža se uspešno resetuje kada čujete glasovni upit.

Resetovanje sistema

Pritisnite i držite taster  pet sekundi dok ne čujete „bip“, a zatim ponovno pritisnite i držite taster  pet sekundi dok ne čujete glasovni upit. Robotski usisivač se zatim ponovno pokreće, a postavke kao što su planirano čišćenje i bežična mreža vraćaju se na tvorničke postavke.

Najčešći problemi

Robotski usisivač se ne može povezati na bežičnu mrežu.

Mogući uzroci i rešenja

- Proverite da li je lozinka za bežičnu mrežu ispravna.
- Robotski usisivač ne podržava mrežni frekvencijski pojas od 5 GHz. Molimo koristite mrežu od 2,4 GHz.
- Signal bežične mreže je slab. Proverite da li je robotski usisivač unutar pokrivenosti jakim signalom bežične mreže.
- Nešto nije u redu s vezom bežične mreže. Resetujte bežičnu mrežu i preuzmite najnoviju verziju aplikacije Mi Home/Xiaomi Home, a zatim se pokušajte ponovo povezati.

Robotski usisivač ne može se povezati s mrežom „xiaomi-vacuum-b106bk_mibtxxxx“ u aplikaciji Mi Home/Xiaomi Home.

Proverite da li je robotski usisivač unutar pokrivenosti s jakim signalom bežične mreže, zatim resetujte bežičnu mrežu robotskog usisivača i ponovno se povežite na mrežu.

Način upotrebe

Započnite usisavanje i brisanje

1. Izvadite 2 u 1 odeljak za prašinu sa rezervoarom za vodu, izvadite čep, napunite čistom vodom, a zatim ponovo pričvrstite čep. Postavite 2 u 1 odeljak za prašinu sa rezervoarom za vodu na robotski usisivač u smeru prikazanom na slici i uverite se da je kopča čvrsto pričvršćena.

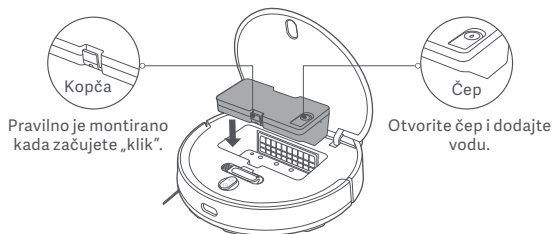

OPREZ:

- Pre dodavanja vode uklonite 2-u-1 pretinac za prašinu sa spremnikom za vodu. Nemojte dodavati tekućine poput vruće vode, deterdženta ili dezinficijensa da biste sprečili oštećenje robotskog usisivača.
- Zbog testiranja proizvodnje, 2-u-1 pretinac za prašinu sa spremnikom za vodu može imati mrlje od vode, što je normalno.

2. Pre korišćenja funkcije usisavanja i brisanja, navlažite jastučić za brisanje i ocedite ga, a zatim ga postavite na držač jastučića za brisanje. Gurnite držač jastučića za brisanje duž dna robotskog usisivača vodoravno u smeru prikazanom na slici dok ne sedne na mesto.

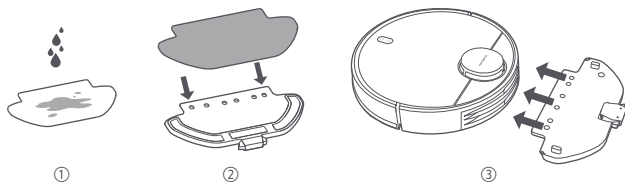

3. Pritisnite tipku  za početak usisavanja i brisanja.

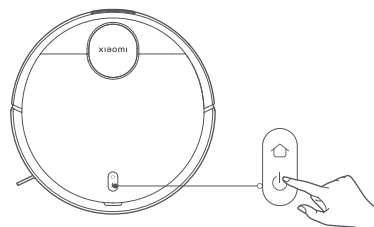

OPREZ:

- Uklonite 2-u-1 pretinac za prašinu sa spremnikom za vodu i na vreme izlijte ostatke vode nakon dovršenog zadatka brisanja. Zatim očistite i osušite jastučić za brisanje da biste sprečili pojavu mirisa i buđi.
- Kada robotski usisivač radi, postavite virtualne zidove ili ograničena područja za prostore sa tepihom u vašem domu da biste izbegli da se robotski usisivač ne zaplete u tepih.

Ako je potrebna samo funkcija usisavanja, uklonite držač jastučića za brisanje.

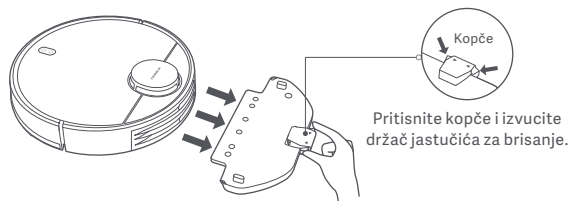

Pauziranje



Kada robotski usisivač radi, pritisnite bilo koju tipku za pauzu. Pritisnite tipku  za nastavak čišćenja.

Napomena: Robotski usisivač će ući u stanje mirovanja nakon pet minuta pauze ili pripravnosti. Pritisnite bilo koje dugme da ga probudite.

Dodavanje vode ili čišćenje jastučića za brisanje

Kada robotski usisivač radi, prvo ga pauzirajte, a zatim uklonite 2-u-1 pretinac za prašinu sa spremnikom za vodu da dodate vodu ili očistite jastučić za brisanje. Zatim ponovno postavite 2-u-1 pretinac za prašinu sa spremnikom za vodu i pritisnite tipku  za nastavak zadatka.

Priključite na stanicu i punite

Kada robotski usisivač radi, pritisnite tipku  za pauziranje zadatka i ponovno pritisnite tipku  za slanje robotskog usisivača da se vrati na priključnu stanicu na punjenje. Kada je robotski usisivač u stanju pripravnosti i nije spojen na priključnu stanicu za punjenje, pritisnite tipku  da pošaljete robotski usisivač da se vrati na podnožje radi punjenja. Kada je zadatak dovršen ili je baterija preniska, robotski usisivač će se automatski vratiti na priključnu stanicu za punjenje.

DND način rada

U načinu rada Ne uznemiravaj (DND), robotski usisivač ne nastavlja sa čišćenjem, ne izvodi planirana čišćenja ili reproducira glasovna uputstva, a indikator se gasi nakon jedne minute punjenja. DND način se može omogućiti ili onemogućiti u aplikaciji.

Napomena: Pogledajte aplikaciju za više značajki, uključujući Clean There, Nastavi čišćenje, Planirano čišćenje i Virtuelne zidove.

Napomena:

- Kada prvi put koristite robotski usisivač, da biste dovršili brzo kreiranje mape molimo Vas da pratite uputstva iz aplikacije. Da biste osigurali precizno mapiranje, preporučuje se da pratite kretanje robotskog usisivača kada kreira mapu i da uklonite sve prepreke na tlu. Uverite se da robotski usisivač polazi sa stanice za punjenje.
- Ako se robotski usisivač može zaglaviti ili izgubiti površinu nameštaja u nekim oblastima, u aplikaciji možete da postavite ograničena područja kako biste sprečili da robotski usisivač uđe u te oblasti.

Briga i održavanje

2-u-1 pretinac za prašinu sa spremnikom za vodu i filterom

1. Uklonite 2-u-1 pretinac za prašinu sa spremnikom za vodu i uklonite filter.

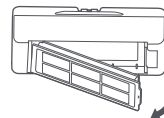

2. Uklonite ostatke i očistite 2-u-1 pretinac za prašinu sa spremnikom za vodu četkom za čišćenje.



OPREZ:

- Nemojte ispirati ili namakati 2-u-1 pretinac za prašinu sa spremnikom za vodu.
- Redovito čistite 2-u-1 pretinac za prašinu sa spremnikom za vodu da biste sprečili nakupljanje prljavštine. To će pomoći u održavanju optimalnih performansi.

3. Očistite filter četkom za čišćenje.

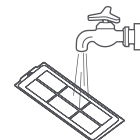
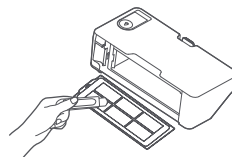

Napomena: Filter se može ispirati vodom. Pre ponovnog postavljanja proverite da li je potpuno suv. Ne preporučuju se česta ispiranja.

Jastučić za brisanje

Uklonite jastučić za brisanje s držača jastučića za brisanje. Operite ga i ostavite da se osuši na zraku.

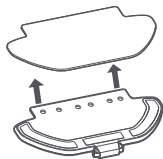

Senzor za pad

Preporučuje se čišćenje senzora za pad jednom svaka tri meseca mekom krpom.

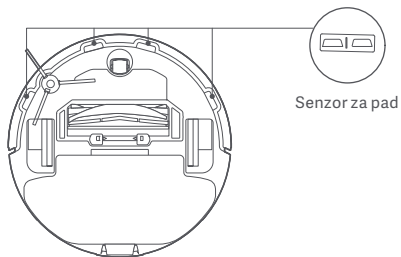

Četka i bočna četka

1. Uklonite bočnu četku.
2. Pritisnite i držite kopče da uklonite poklopac četke, zatim uklonite četku i izvucite ležaj četke.
3. Za čišćenje koristite četku za čišćenje.

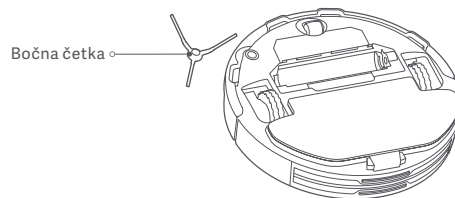
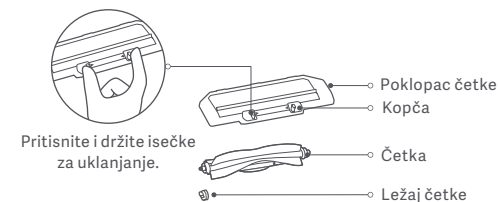

Čišćenje četke

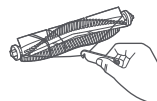

Isecite dlake

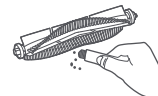

Uklanjanje prljavštine i ostataka

Komponente	Učestalost održavanja	Učestalost zamena
Bočna četka	Svake dve nedelje	Svakih 3-6 meseci
Četka	Nedeljno	Svakih 6-12 meseci
Filter	Nedeljno	Svakih 3-6 meseci
Poklopac četke	/	Svakih 3-6 meseci (ili nakon nošenja)
Jastučić za brisanje	Nakon svake upotrebe	Svakih 3-6 meseci (ili nakon nošenja)

Napomena: Pogledajte tabelu za zamene pribora da biste obezbedili optimalan efekat čišćenja.

Najčešći problemi

Problemi	Mogući uzroci i rešenja
Robotski usisivač se ne uključuje.	Niska razina baterije. U potpunosti napunite robotski usisivač, a zatim pokušajte ponovo. Okolna je temperatura preniska (manja od 0 °C) ili previsoka (veća od 35 °C).
Robotski usisivač ne počinje čistiti.	Niska razina baterije. U potpunosti napunite robotski usisivač, a zatim pokušajte ponovo.
Robotski usisivač ne nastavlja sa čišćenjem.	Proverite da robotski usisivač nije postavljen na način rada DND, što će sprečiti nastavak čišćenja robota. Robotski usisivač ne nastavlja sa čišćenjem kada se ručno vrati na podnožje radi punjenja ili ga stavi na podnožje za punjenje.

Problemi	Mogući uzroci i rešenja
Robotski usisivač se ne vraća na stanicu za punjenje.	Oko stanice za punjenje nalazi se previše prepreka. Postavite stanicu za punjenje na otvoreniye područje. Robotski usisivač je predaleko od priključne stanice za punjenje. Pomaknite ga bliže stanici za punjenje i pokušajte ponovno.
Robotski usisivač se ne puni.	Proverite ima li oko stanice za punjenje dovoljno slobodnog prostora te nema li na kontaktima za punjenje prašine i drugih ostataka. Okolna je temperatura preniska (manja od 0 °C) ili previsoka (veća od 35 °C).
Robotski usisivač ima nenormalno ponašanje.	Isključite robotski usisivač i zatim ga ponovno pokrenite.
Robotski usisivač ne obavlja planirana čišćenja.	Proverite da li je robotski usisivač spojen na mrežu; inače, ne može sinhronizovati vreme i izvesti planirana čišćenja. Proverite da robotski usisivač nije postavljen na način rada DND. Način rada DND sprečiće robotski usisivač da izvrši planirano čišćenje.
Robotski usisivač nastavlja raditi izvan mreže.	Proverite da li je robotski usisivač povezan s mrežom ostaje u dometu bežične mreže stalno.
Robotski usisivač proizvodi čudne zvukove tokom čišćenja.	Za četku, bočnu četku ili levi/desni točak možda se uhvatio strani predmet. Isključite robotski usisivač i uklonite sve ostatke.
Robotski usisivač više ne čisti efikasno ili ostavlja prašinu za sobom.	2-u-1 pretinac za prašinu sa spremnikom za vodu je pun. Očistite ga. Filter je blokiran, očistite filter. Strani predmet uhvaćen je u četku. Očistite četku.

Otklanjanje poteškoća

Kada robotski usisivač naiđe na problem, može reproducirati glasovni upit. Molimo da pogledate informacije u nastavku da biste rešili odgovarajući problem.

Poruke o grešci	Mogući uzroci i rešenja
Proverite da li je 2-u-1 pretinac za prašinu sa spremnikom za vodu instaliran.	Proverite da li je 2-u-1 pretinac za prašinu sa spremnikom za vodu bezbedno instaliran.
Proverite da li je jastučić za brisanje instaliran.	Proverite da li su držač jastučića za brisanje i jastučić za brisanje čvrsto postavljeni.
Za početak premestite robotski usisivač na ravnu površinu.	Robotski usisivač se naginje pri pokretanju. Premestite robotski usisivač na vodoravno ravnu površinu i ponovno ga pokrenite. Također možete resetirati razinu robotskog usisivača u aplikaciji Mi Home/Xiaomi Home, a zatim ga ponovno pokrenuti.
Vratite robotski usisivač na priključnu stanicu da se napuni.	Robotski usisivač se ne može vratiti u pristanište radi punjenja. Stavite robotski usisivač na priključnu stanicu za punjenje i proverite da li je stanica za punjenje spojena na napajanje.
Molimo pomozite ukloniti prepreke oko robotskog usisivača i pokušajte ponovno.	Robotski usisivač može biti uhvaćen ili zaglavljn. Uklonite sve prepreke u njegovoj blizini.

Poruke o grešci	Mogući uzroci i rešenja
Pre pokretanja proverite da li je laserski senzor za razdaljinu blokiran.	Uklonite sve strane predmete koji bi mogli blokirati ili ometati laserski senzor razdaljine. Ako problem i dalje postoji, premestite robotski usisivač na novo mesto i ponovno ga pokrenite.
Obrišite senzor za pad i premestite robotski usisivač na novo mesto za početak.	Dio robotskog usisivača može biti izvan tla. Ponovno namestite robotski usisivač i ponovno ga pokrenite. Ova se greška takođe može da pojavi ako je senzor za pad prljav. Obrišite prljavštinu sa senzora pada.
Uklonite sve strane predmete s senzora za prepreke.	Senzor za prepreke možda je zaglavljn. Pažljivo ga lupnite nekoliko puta da biste uklonili sve strane predmete. Ako ništa ne ispadne, premestite robotski usisivač na drugo mesto i ponovno ga pokrenite.

Specifikacije

Robotski usisivač

Naziv	Robotski usisivač
Model	B106GL
Nazivni napon	14,8 V \approx
Nazivna snaga	45 W
Napon za punjenje	20 V \approx
Dimenzije artikla	ϕ 350 × 94,5 mm
Kapacitet baterije	3000 mAh (deklarirani kapacitet) 3200 mAh (nazivni kapacitet)
Neto masa	4,8 kg
Bežična povezivost	Wi-Fi IEEE 802.11 b/g/n 2,4 GHz Bluetooth 4.2
Radna frekvencija	2400–2483.5 MHz
Maksimalna izlazna snaga	<20 dBm

U normalnim uslovima upotrebe za ovu opremu potrebno je obezbediti najmanje 20 cm razdaljine između antene i tela korisnika.

Stanica za punjenje

Model	CDZB106GL
Nazivni ulaz	20 V \approx 1,2 A
Nazivni izlaz	20 V \approx 1,2 A
Dimenzije artikla	152 × 74,6 × 99,5 mm

Električno napajanje

Proizvođač	Zhongshan Baolijin Electronic Co., Ltd.
Model	BLJ24W200120P-V
Ulazni napon	100–240 V– 50/60 Hz 0,6 A
Ulazna AC frekvencija	20,0 V \approx 1,2 A 24,0 W
Prosečna aktivna efikasnost	86,2%
Efikasnost pri niskom opterećenju (10 %)	81,5%
Potrošnja energije bez opterećenja	0,10 W

Informacije o usklađenosti sa propisima

Izjava o usklađenosti za EU



Ovim Xiaomi Communications Co., Ltd. izjavljuje da je radio oprema tipa B106GL u skladu s Direktivom 2014/53/EU. Puni tekst EU izjave o usklađenosti dostupan je na sledećoj internetskoj adresi: <http://www.mi.com/global/service/support/declaration.html>

Informacije o odlaganju i recikliranju otpadne električne i elektronske opreme (WEEE)



Svi proizvodi s ovim simbolom smatraju se otpadnom električnom i elektronskom opremom (WEEE u skladu s Direktivom 2012/19/EU) i ne smeju se mešati s nerazvrstanim kućnim otpadom. Ljudsko zdravlje i okolinu potrebno je zaštititi odlaganjem otpadne opreme na odlagalište namenjeno prikupljanju i recikliranju otpadne električne i elektronske opreme koje su odredila državna ili lokalna nadležna tela. Propisno rukovanje i recikliranje pridonosi sprječavanju potencijalnih negativnih posledica za okolinu i ljudsko zdravlje. Obratite se instalateru ili lokalnim nadležnim telima za dodatne informacije o lokaciji i uslovima i odredbama tih odlagališta.

Bezpečnostné pokyny

Túto príručku si ešte pred použitím zariadenia pozorne prečítajte a uschovajte ju na nahliadnutie v budúcnosti.

Tento produkt je určený len na upratovanie podlahy v domácom prostredí. Nepoužívajte ho vonku, na povrchy, ktoré nie sú podlahami, ani v komerčnom alebo priemyselnom prostredí.

Obmedzenia pri používaní

- Tento spotrebič môžu používať deti od 8 rokov a osoby so zníženými fyzickými, zmyslovými a mentálnymi schopnosťami či nedostatkom skúseností a vedomostí, ak spotrebič používajú pod dozorom alebo boli poučené o používaní spotrebiča bezpečným spôsobom a porozumeli rizikám spojeným s jeho používaním. Deti sa so spotrebičom nesmú hrať. Deti nesmú so spotrebičom upratovať ani vykonávať jeho údržbu bez dohľadu dospelaj osoby.
- Spotrebič môže byť používaný len so zdrojom napájania, ktorý je dodávaný s daným spotrebičom.
- Tento spotrebič obsahuje batérie, ktoré môžu vymieňať len poučené osoby.
- Čistiacu kefu udržiavajte mimo dosahu detí.

- Dbajte na to, aby sa vaše vlasy, voľné časti oblečenia, prsty a ostatné časti tela držali mimo otvorov a pohyblivých častí zariadenia.
- Robotický vysávač nepoužívajte na čistenie žiadnych horúcich povrchov.
- Nedvíhajte robotický vysávač za kryt laserového radaru.
- Pred čistením alebo údržbou musí byť robotický vysávač vypnutý a adaptér nabíjania musí byť odpojený od zdroja energie.
- Tento robotický vysávač je určený len na upratovanie podláh v domácom prostredí. Nepoužívajte ho vonku, napríklad na balkóne, ani na povrchu, ktorý nie je podlahou, napríklad na pohovke, ani v komerčnom alebo priemyselnom prostredí.
- Robotický vysávač nepoužívajte na ploche, ktorá sa nachádza nad úrovňou podlahy, napríklad na galérii, otvorenom balkóne, vrchnej ploche nábytku, ak sa na ich okraji nenachádza ochranná zábrana.
- Robotický vysávač nepoužívajte pri teplote prostredia, ktorá prekračuje 35 °C alebo je nižšia ako 0 °C, ani na podlahe, na ktorej je rozliata tekutina alebo lepkavé látky.
- Pred použitím robotického vysávača odstráňte z podlahy akékoľvek káble, aby ste zabránili ich potiahnutiu počas upratovania.
- Z podlahy odstráňte akékoľvek krehké alebo uvoľnené predmety, napríklad vázy alebo plastové vrecká, aby ste zabránili zablokovaniu robotického vysávača alebo jeho nárazu do predmetu, ktorým sa predmet môže poškodiť.

- Na stojaci ani pohybujúci sa robotický vysávač nekladte deti, domáce zvieratá ani žiadne iné predmety.
- Funkciu mopovania nepoužívajte na koberci.
- Zabráňte robotickému vysávaču, aby vysával tvrdé alebo ostré predmety, napríklad stavebný materiál, sklo alebo kince.
- Do robotického vysávača nestriekajte žiadnu kvapalinu. Pred opätovnou inštaláciou sa uistite, že je priehradka na prach 2 v 1 s nádržkou na vodu dôkladne vysušená.
- Robotický vysávač neobracajte dnom nahor. Kryt laserového radaru by sa nikdy nemal dotýkať zeme.
- Laserový senzor v tomto výrobku spĺňa normu IEC 60825-1: 2014 pre laserové výrobky triedy 1. Počas používania sa vyhnite priamemu kontaktu s očami.
- Tento produkt používajte len v súlade s jeho používateľskou príručkou. Za akúkoľvek stratu alebo poškodenie tohto produktu spôsobené jeho nesprávnym používaním nesie zodpovednosť používateľ.
- Podrobnú elektronickú príručku nájdete na stránke www.mi.com/global/service/userguide

Batérie a nabíjanie

- **VAROVANIE:** Nepoužívajte batériu ani nabíjací dok od žiadnej tretej strany.

- VAROVANIE: Používajte výlučne napájaciu jednotku dodanú spoločne s týmto spotrebičom.
- VAROVANIE: Na účely dobíjania batérie používajte výlučne odnímateľnú napájaciu jednotku dodanú s týmto spotrebičom.
- Používajte výlučne spoločne s napájacou jednotkou <BLJ24W200120P-V>.
- Nepokúšajte sa sami rozoberať, opravovať či upravovať batériu ani nabíjací dok.
- Ak dôjde k vytečeniu batérie, okamžite odpojte robotický vysávač od napájania. Ak dôjde ku kontaktu vašej pokožky s akoukoľvek látkou vytekajúcou z batérie, postihnuté miesto opláchnite veľkým množstvom vody a okamžite vyhľadajte lekársku pomoc.
- Spotrebič ani batériu nevystavujte nadmerným teplotám.
- Dávajte pozor na riziko skratu svoriek batérie napájaného spotrebiča alebo batérie kovovými predmetmi.
- Nabíjací dok neumiestňujte vedľa zdroja tepla.
- Na utretie alebo očistenie kontaktov nabíjacieho doku nepoužívajte vlhkú tkaninu ani mokré ruky.
- Ak sa robotický vysávač nebude dlhší čas používať, úplne ho nabite, následne vypnite a uložte na chladnom a suchom mieste. Robotický vysávač je potrebné opakovane nabiť minimálne raz za 3 mesiace, aby nedošlo k nadmernému vybitiu batérie.

- Lítium-iónová batéria obsahuje látky, ktoré sú nebezpečné pre životné prostredie. Ak chcete robotický vysávač zlikvidovať, najskôr z neho vyberte batériu a potom ho zlikvidujte alebo odovzdajte na recykláciu v súlade s miestnymi zákonmi a nariadeniami krajiny alebo oblasti, v ktorej ho používate.
- Batériu je potrebné pred vyradením vybrať zo spotrebiča.
- Pri vyberaní batérie musí byť spotrebič odpojený od elektrickej siete.
- Batériu je potrebné bezpečne zlikvidovať.
- Pri vyberaní batérií z produktu je vhodnejšie ich najskôr vybiť a skontrolovať, že je produkt odpojený od zdroja napájania. Odpojte skrutku na spodnej časti zariadenia a zložte kryt.
- Odpojte konektor batérie a vyberte batérie. Zabráňte poškodeniu puzdra batérie, aby nevzniklo riziko úrazu.
- Batérie vráťte organizácii, ktorá sa zaoberá ich profesionálnou recykláciou.

Prehľad produktu

Obsah balenia

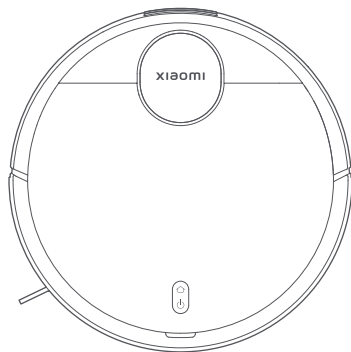

Robotický vysávač



Čistiaca kefka
(Viditeľná pri otvorenom kryte)



Kefka
(Predinštalovaná na
robotický vysávač)

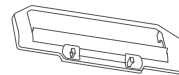

Kryt na kefu
(Predinštalovaný na
robotický vysávač)



Bočná kefa

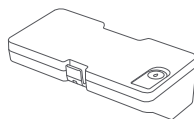

Priehradka na prach 2 v 1 s
nádržou na vodu
(Pre režimy vysávania a mopovania)

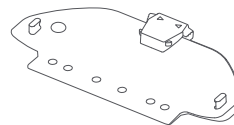

Držiak mopovacej podložky

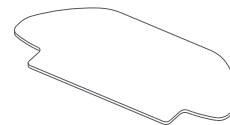

Mopovacia podložka
(Predinštalovaný na držiaku
mopovacej podložky)

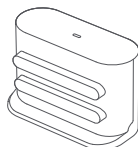

Nabíjací dok

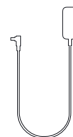

Adaptér napájania



Používateľská príručka

Poznámka: Ilustrácie produktu, príslušenstva a používateľského rozhrania v používateľskej príručke slúžia len na referenčné účely. Skutočný produkt a jeho funkcie sa môžu líšiť v závislosti od vylepšení produktu.

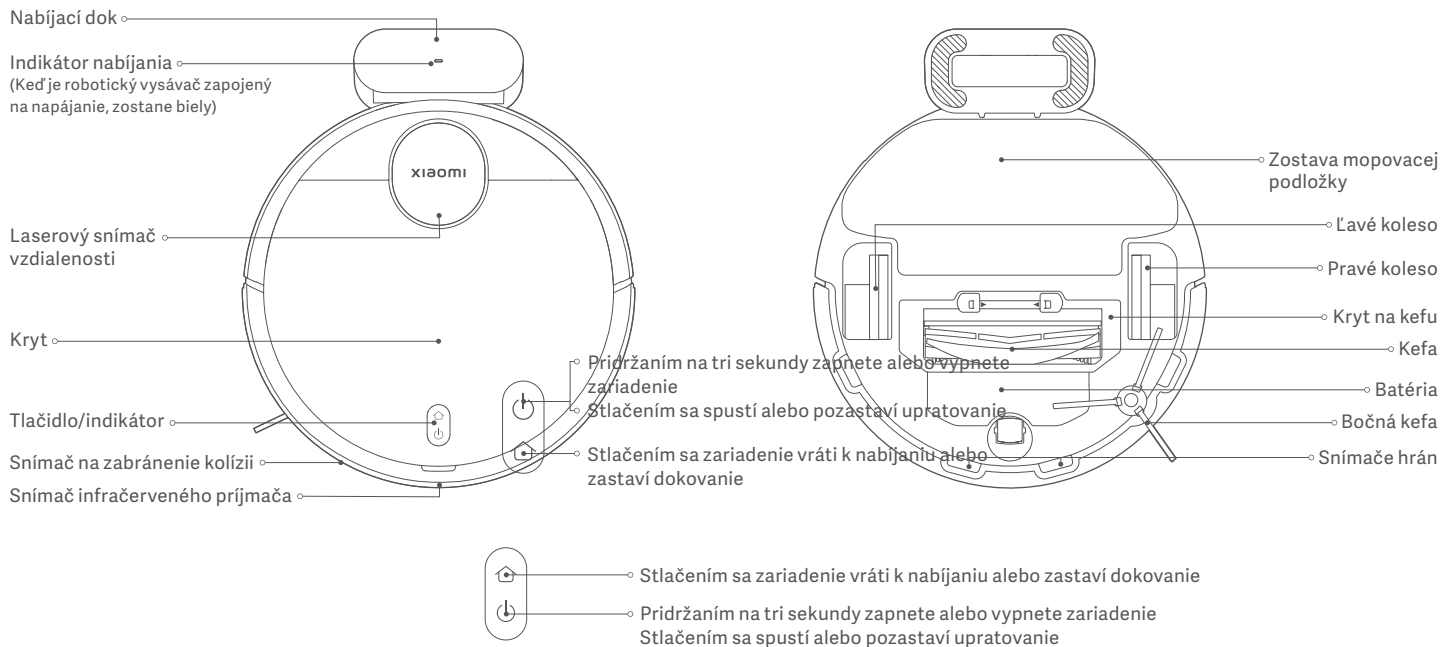

Popis stavu indikátora

Biely	Bežná prevádzka
Pomalé blikanie nabiele	Nabíjanie
Bliká bielou	Návrat k nabíjaniu/aktualizuje sa firmvér

Žltý	Wi-Fi je odpojené
Bliká žltou	Chyba
Vypnutý	Vypnutie/v režime spánku

Skôr než začnete produkt používať

1. Odstráňte ochranné pružky.

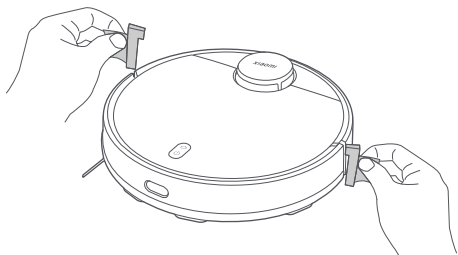

2. Nasadíte bočnú kefu.

Vyberte bočnú kefu a nainštalujte ju do polohy znázornenej na obrázku. Bočná kefa je správne nainštalovaná, keď budete počuť „cvaknutie“.

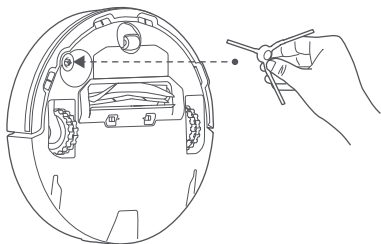

3. Odstráňte ochrannú fóliu z nabíjacieho doku a umiestnite nabíjací dok k stene. Pripojte ju k zdroju napájania.

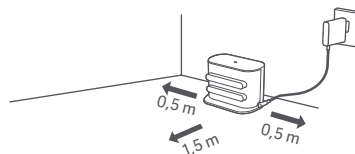

UPOZORNENIA:

- Nabíjací dok neumiestňujte do oblasti s priamym slnečným svetlom.
- Uistite sa, že do 0,5 m na ľavej a pravej strane a do 1,5 m pred nabíjacím dokom nie sú umiestnené žiadne predmety.

4. Nabite robotický vysávač.

Umiestnite robotický vysávač na nabíjací dok pre jeho nabitie.

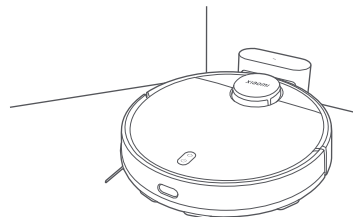

Poznámky:

- Pred prvým použitím sa odporúča robotický vysávač úplne nabiť, aby bol zachovaný optimálny výkon batérie a maximalizovala sa jej životnosť.
- Robotický vysávač sa po pripojení k nabíjaciemu doku automaticky zapne a počas nabíjania sa nedá vypnúť.

Pripojenie k aplikácii Mi Home/Xiaomi Home

Tento produkt funguje s aplikáciou Mi Home/Xiaomi Home*. Pomocou aplikácie Mi Home/Xiaomi Home môžete ovládať zariadenie a interagovať s ďalšími inteligentnými domácimi zariadeniami.

Aplikáciu si stiahnite a nainštalujte naskenovaním QR kódu. Ak už máte aplikáciu nainštalovanú, budete presmerovaní na stránku nastavenia pripojenia. Aplikáciu Mi Home/Xiaomi Home môžete tiež vyhľadať v službe App Store, odkiaľ si ju môžete stiahnuť a nainštalovať.



D5AB82B5

Otvorte aplikáciu Mi Home/Xiaomi Home, ťuknite na znamienko + v pravom hornom rohu a postupom podľa pokynov pridajte svoje zariadenie.

* V Európe sa aplikácia nazýva Xiaomi Home (s výnimkou Ruska). Názov aplikácie zobrazený vo vašom zariadení sa použije ako predvolený.

Poznámky:

- Verzia aplikácie mohla byť aktualizovaná, postupujte podľa pokynov v aktuálnej verzii aplikácie.
- Ak sa vám nepodarí naskenovať QR kód pre robotický vysávač, môžete vyhľadať jeho názov a pridať ho.
- Pri pripájaní robotického vysávača k aplikácii Mi Home/Xiaomi Home pomocou zariadenia so systémom iOS postupujte pri pripájaní k hotspotu robotického vysávača „xiaomi-vacuum-b106bk_mibtxxxx“ podľa pokynov v aplikácii.

Resetovanie siete Wi-Fi

Keď je robotický vysávač zapnutý, stlačte a podržte tlačidlá a po dobu sedem sekúnd. Keď začujete hlasovú výzvu, Wi-Fi bola úspešne reštartovaná.

Reštartovanie systému

Stlačte a podržte tlačidlo na päť sekúnd, kým nebudete počuť „pípnutie“, a následne znova stlačte a podržte tlačidlo na päť sekúnd, kým nebudete počuť hlasovú výzvu. Robotický vysávač sa následne reštartuje a nastavenia ako plánované upratovanie a Wi-Fi sa obnovia na predvolené výrobné nastavenia.

Bežné problémy

Robotický vysávač sa nevie pripojiť k Wi-Fi.

Možné príčiny a riešenia

- Skontrolujte, či je správne heslo Wi-Fi.
- Robotický vysávač nepodporuje frekvenčné pásmo siete 5 GHz. Použite 2,4 GHz sieť.
- WiFi signál je príliš slabý. Uistite sa, že robotický vysávač je v dosahu Wi-Fi so silným signálom.
- Vyskytol sa problém s pripojením k sieti Wi-Fi. Reštartujte Wi-Fi a stiahnite si najnovšiu verziu aplikácie Mi Home/Xiaomi Home, následne sa skúste znova pripojiť.

Robotický vysávač sa nevie pripojiť k sieti

„xiaomi-vacuum-b106bk_mibtxxxx“ v aplikácii Mi Home/Xiaomi Home.

Uistite sa, že je robotický vysávač v dosahu Wi-Fi so silným signálom, následne resetujte Wi-Fi robotického vysávača a znova sa pripojte k sieti.

Používanie

Začíname vysávať a mopovať

1. Vyberte prachovú priehradku 2 v 1 s nádržou na vodu, otvorte zátku, nádrž naplňte čistou vodou a následne zátku znova zatvorte. Nainštalujte prachovú priehradku 2 v 1 s nádržou na vodu na robotický vysávač v smere znázornenom na obrázku a uistite sa, že je spona pevne uchytená.

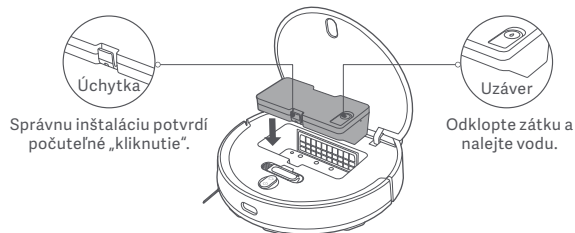

UPOZORNENIA:

- Pred pridaním vody odstráňte prachovú priehradku na prach 2 v 1 s nádržkou na vodu.
 - Nepridávajte tekutiny, ako je horúca voda, čistiace prostriedky alebo dezinfekčné prostriedky, aby nedošlo k poškodeniu robotického vysávača.
 - Z dôvodu testovania pri výrobe môže mať prachová priehradka na prach 2 v 1 s nádržkou na vodu škrvny od vody, čo je normálne.
2. Pred použitím funkcie vysávania a mopovania navlhčíte podložku mopu a vyžmýkajte ju a potom ju nainštalujte na držiak podložky mopu. Držiak mopu posuňte pozdĺž spodnej časti robotického vysávača vodorovne v smere naznačenom na obrázku, kým nezapadne na miesto.

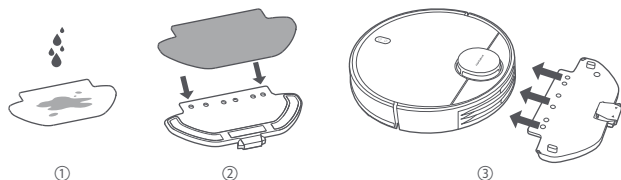

3. Stlačením tlačidla  spustíte vysávanie a mopovanie.

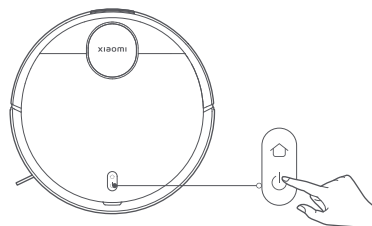

UPOZORNENIA:

- Vyberte prachovú priehradku na prach 2 v 1 s nádržou na vodu a vylejte zvyšnú vodu čo najskôr po dokončení mopovania. Mopovaciu vložku vyčistite a vysušte, aby ste zabránili vzniku zápachu a vytvoreniu plesní.
- Keď je robotický vysávač v prevádzke, nastavte vo svojom dome virtuálne steny alebo obmedzené oblasti pre miesta pokryté kobercom, aby sa robotický vysávač do koberca nezamotal.

Ak je potrebná iba funkcia vysávania, odstráňte držiak mopovacej podložky.

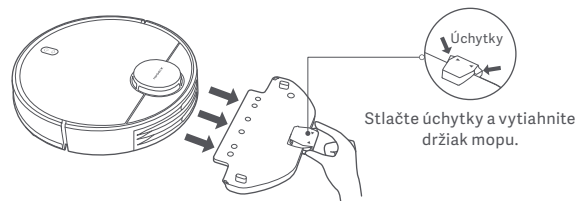

Starostlivosť a údržba

Pozastavenie

Keď robotický vysávač beží, stlačením ľubovoľného tlačidla ho pozastavíte. Stlačením tlačidla (U) môžete obnoviť čistenie.

Poznámka: Robotický vysávač prejde do režimu spánku po tom, čo bol päť minút pozastavený alebo v pohotovostnom režime. Stlačením akéhokoľvek tlačidla ho môžete zobudiť.

Pridávanie vody alebo čistenie podložky na mop

Keď robotický vysávač pracuje, najskôr ho zastavte a potom odstráňte priehradku na prach 2 v 1 s nádržou na vodu pre pridanie vody alebo vyčistenie podložky na mop. Následne znova nainštalujte priehradku na prach 2 v 1 s nádržkou na vodu a stlačením tlačidla (U) pokračujte v úlohe.

Dokovanie a nabíjanie

Keď robotický vysávač pracuje, stlačením tlačidla (H) pozastavte úlohu a opätovným stlačením tlačidla (H) odošlete robotický vysávač, aby sa vrátil do doku, aby sa nabíj. Keď je robotický vysávač v pohotovostnom režime a nie je pripojený k nabíjaciemu doku, stlačením tlačidla (H) odošlete robotický vysávač, aby sa vrátil do doku a tam sa nabíj. Keď je úloha dokončená alebo je batéria príliš slabá, robotický vysávač sa automaticky vráti do doku, aby sa nabíj.

DND režim

V režime nerušiť (Do not disturb - DND) robotický vysávač neobnoví upratovanie, nevykoná plánované upratovanie ani neprehrá hlasové pokyny a po jednej minúte nabíjania indikátor zhasne. Režim DND je možné povoliť alebo zakázať v aplikácii.

Poznámka: V aplikácii nájdete ďalšie funkcie vrátane Čistiť tam, Obnoviť čistenie, Plánované čistenie a Virtuálne steny.

Poznámka:

- Pri prvom použití robotického vysávača postupujte podľa pokynov v aplikácii a dokončite rýchle vytvorenie mapy. Pre zabezpečenie presného mapovania sa odporúča pri vytváraní mapy sledovať robotický vysávač a odstraňovať všetky prekážky na zemi. Uistite sa, že robotický vysávač začína funkciu z nabíjacej základne.
- Ak sa robotický vysávač môže v niektorých oblastiach zaseknúť alebo poškrabať povrch nábytku, môžete v aplikácii nastaviť obmedzené oblasti, aby sa robotický vysávač do týchto oblastí nedostal.

Priehradka na prach 2 v 1 s nádržou na vodu a filtrom

1. Vyberte priehradku na prach 2 v 1 s nádržou na vodu a vyberte filter.

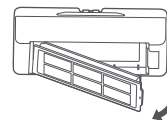

2. Odstráňte všetky nečistoty a vyčistite priehradku na prach 2 v 1 s nádržou na vodu pomocou čistiacej kefy.

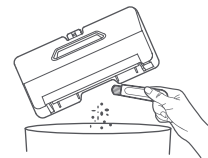

UPOZORNENIA:

- Priehradku na prach 2 v 1 s nádržou na vodu neoplachujte ani nenamáčajte.
- Priehradku na prach 2 v 1 s nádržou na vodu pravidelne čistite, aby ste predišli usadzovaniu nečistôt. Toto pomôže zachovať optimálny výkon zariadenia.

3. Filter vyčistíte čistiacou kefkou.

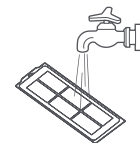
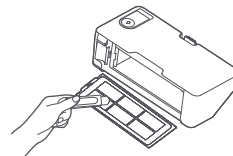

Poznámka: Filter je možné opláchnuť vodou. Pred opätovnou inštaláciou sa uistite, že je úplne suchý. Neodporúča sa časté oplachovanie.

Mopovacia podložka

Vyberte mopovaciú podložku z držiaka mopovacej podložky. Umyte ju a nechajte uschnúť na vzduchu.

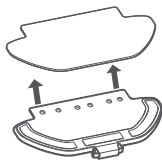

Snímač hrán

Odporúča sa vyčistiť snímač hrán každé tri mesiace pomocou jemnej handričky.

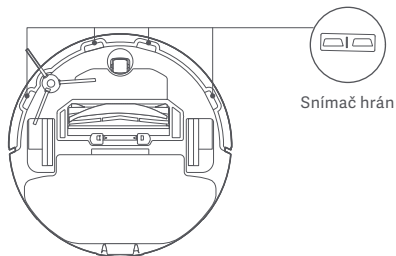

Kefa a bočná kefa

1. Odstráňte bočnú kefu.
2. Stlačte a podržte úchytky, aby ste odstránili kryt na kefu, následne odstráňte kefu a vytiahnite ložisko kefy.
3. Na čistenie použite čistiacu kefu.

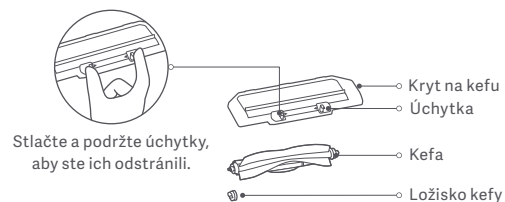

Stlačte a podržte úchytky, aby ste ich odstránili.

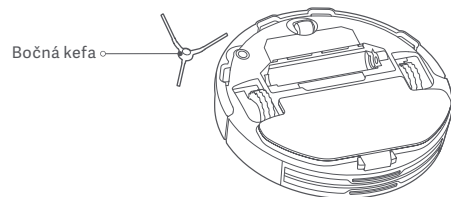

Čistenie kefy

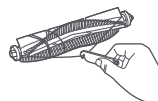

Odstrihnutie chlpkov

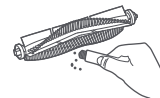

Odstránenie špiny a nečistôt

Komponenty	Frekvencia údržby	Frekvencia výmeny
Bočná kefa	Každé dva týždne	Každých 3-6 mesiacov
Kefa	Týždenne	Každých 6-12 mesiacov
Filter	Týždenne	Každých 3-6 mesiacov
Kryt na kefu	/	Každých 3-6 mesiacov (alebo pri zoderatí)
Mopovacia podložka	Po každom použití	Každých 3-6 mesiacov (alebo pri zoderatí)

Poznámka: Prezrite si tabuľku s odporúčanými výmenami príslušenstva, aby ste zaistili optimálny čistiaci účinok.

Bežné problémy

Problémy	Možné príčiny a riešenia
Robotický vysávač sa nezapína.	Úroveň nabitia batérie je nízka. Robotický vysávač plne nabite a skúste to znova. Teplota okolitého prostredia je príliš nízka (pod 0 °C) alebo príliš vysoká (nad 35 °C).
Robotický vysávač nezačne upratovať.	Úroveň nabitia batérie je nízka. Robotický vysávač plne nabite a skúste to znova.
Robotický vysávač neobnoví upratovanie.	Uistite sa, že robotický vysávač nie je nastavený na režim DND, ktorý zabráni robotickému vysávaču v obnovení upratovania. Robotický vysávač nebude pokračovať v upratovaní, ak je ručne vrátený do doku, aby sa nabil, alebo keď je umiestnený do nabíjacieho doku.

Problémy	Možné príčiny a riešenia
Robotický vysávač sa nevracia do nabíjacieho doku.	Okolo nabíjacieho doku sa nachádza príliš veľa prekážok. Nabíjaci dok umiestnite na voľnejšie priestranstvo. Robotický vysávač je príliš ďaleko od nabíjacieho doku. Posuňte ho bližšie k nabíjaciemu doku a skúste to znova.
Robotický vysávač sa nenabíja.	Skontrolujte, či je navôkol nabíjacieho doku dostatok otvoreného priestoru a či sa na nabíjaciach kontaktoch nenachádza prach alebo iné nečistoty. Teplota okolitého prostredia je príliš nízka (pod 0 °C) alebo príliš vysoká (nad 35 °C).
Robotický vysávač sa správa abnormálne.	Robotický vysávač vypnite a následne reštartujte.
Robotický vysávač nevykonáva plánované upratovanie.	Overte, či je robotický vysávač pripojený k sieti, v opačnom prípade nedokáže synchronizovať čas a vykonať plánované upratovania. Uistite sa, že robotický vysávač nie je nastavený na režim DND. Režim DND zabráni robotickému vysávaču vykonávať plánované čistenie.
Robotický vysávač prechádza do offline režimu.	Skontrolujte, či je robotický vysávač pripojený k sieti a či je nepretržite v dosahu siete Wi-Fi.
Robotický vysávač vydáva pri upratovaní zvláštne zvuky.	Do kedy, bočnej kedy alebo ľavého či pravého kolieska sa mohol zachytiť cudzí predmet. Robotický vysávač vypnite a odstráňte z neho akékoľvek nečistoty.

Problémy	Možné príčiny a riešenia
Robotický vysávač už neupratuje dostatočne alebo za sebou zanecháva prach.	Priehradka na prach 2 v 1 s nádržkou na vodu je plná. Vyčistite ju. Filter je zablokovaný, vyčistite ho. Do kefy sa zachytil cudzí predmet. Vyčistite kefu.

Riešenie problémov

Keď robotický vysávač narazí na problém, môže prehrať hlasovú výzvu. Ak chcete vyriešiť príslušný problém, pozrite si informácie uvedené nižšie.

Chybové hlásenia	Možné príčiny a riešenia
Uistite sa, že je nainštalovaná priehradka na prach 2 v 1 s nádržkou na vodu.	Uistite sa, že priehradka na prach 2 v 1 s nádržkou na vodu je bezpečne nainštalovaná.
Skontrolujte, či je nainštalovaná mopovacia.	Uistite sa, že držiak mopovej podložky a mopovacia podložka sú bezpečne nainštalované.
Presuňte robotický vysávač na rovnú podlahu, aby sa spustil.	Pri spustení došlo k nakloneniu robotického vysávača. Presuňte robotický vysávač horizontálne na rovnú podlahu a reštartujte ho. Vyrovnanie robotického vysávača môžete resetovať aj v aplikácii Mi Home/Xiaomi Home a následne ho reštartovať.

Chybové hlásenia	Možné príčiny a riešenia
Vráťte robotický vysávač do doku, aby sa nabil.	Robotický vysávač sa nedokáže vráti do nabíjacieho doku, aby sa nabil. Umiestnite robotický vysávač na nabíjací dok a skontrolujte, či je nabíjací dok pripojený k napájaniu.
Odstráňte prekážky okolo robotického vysávača a skúste to znova.	Robotický vysávač sa pravdepodobne o niečo zachytil alebo je zablokovaný. Odstráňte z jeho blízkosti akékoľvek prekážky.
Pred zapnutím zariadenia skontrolujte, či laserový snímač vzdialenosti nič neblokuje.	Odstráňte všetky cudzie predmety, ktoré môžu blokovať laserový snímač vzdialenosti. Ak problém stále pretrváva, presuňte robotický vysávač na nové miesto a reštartujte ho.
Očistite snímač hrán a presuňte robotický vysávač na nové miesto, aby sa spustil.	Časť robotického vysávača môže byť nad zemou. Premiestnite robotický vysávač a reštartujte ho. Táto chyba sa môže vyskytnúť aj vtedy, ak je snímač hrán znečistený. Utrite nečistoty zo snímača hrán.
Odstráňte akékoľvek cudzie predmety zo snímača pre zabránenie kolízií.	Snímač na zabránenie kolízií je pravdepodobne zablokovaný. Jemne naň niekoľkokrát zaľukajte a odstráňte z neho akékoľvek cudzie predmety. Ak nič nevyžaduje, presuňte robotický vysávač na iné miesto a reštartujte ho.

Špecifikácie

Robotický vysávač

Názov	Robotický vysávač
Model	B106GL
Menovité napätie	14,8 V \equiv
Menovité napájanie	45 W
Nabíjacie napätie	20 V \equiv
Rozmery položky	ϕ 350 × 94,5 mm
Kapacita batérie	3000 mAh (menovitá kapacita) 3200 mAh (nominálna kapacita)
Čistá hmotnosť	4,8 kg
Bezdrôtové pripojenie	Wi-Fi IEEE 802.11 b/g/n 2,4 GHz Bluetooth 4.2
Prevádzková frekvencia	2400–2483.5 MHz
Maximálny výstupný výkon	<20 dBm

Pri bežnom používaní tohto zariadenia by mala byť vzdialenosť medzi anténou a telom používateľa minimálne 20 cm.

Nabíjací dok

Model	CDZB106GL
Menovitý vstup	20 V \equiv 1,2 A
Menovitý výstup	20 V \equiv 1,2 A
Rozmery položky	152 × 74,6 × 99,5 mm

Adaptér napájania

Výrobca	Zhongshan Baolijin Electronic Co., Ltd.
Model	BLJ24W200120P-V
Vstupné napätie	100–240 V~ 50/60 Hz 0,6 A
Vstupná striedavá frekvencia	20,0 V \equiv 1,2 A 24,0 W
Priemerná prevádzková efektívnosť	86,2%
Efektívnosť pri nízkom zaťažení (10%)	81,5%
Spotreba energie bez zaťaženia	0,10 W

Informácie o súlade s nariadeniami

Vyhlásenie o zhode EÚ



Spoločnosť Xiaomi Communications Co., Ltd. potvrdzuje, že rádiové vybavenie typu B106GL je v súlade so smernicou 2014/53/EÚ. Celý text vyhlásenia o zhode EÚ je dostupný na tejto internetovej adrese: <http://www.mi.com/global/service/support/declaration.html>

Informácie o likvidácii a recyklácii podľa smernice WEEE



Všetky produkty označené týmto symbolom sú definované ako odpad z elektrických a elektronických zariadení (tzv. WEEE, ako sa udáva v smernici 2012/19/EÚ) a nesmú sa vyhadzovať do bežného netriedeného domáceho odpadu. S cieľom ochrany ľudského zdravia aj životného prostredia je potrebné, aby ste svoje zariadenie určené do odpadu odovzdali na určenom zbernom mieste na recykláciu odpadu z elektrických a elektronických zariadení, ktoré určili štátne alebo miestne orgány. Správna likvidácia a recyklovanie pomôže zabrániť negatívnym následkom na životné prostredie a ľudské zdravie. Ďalšie informácie o mieste, ako aj o podmienkach a požiadavkách platných pre zberné miesta vám poskytne zástupca servisu alebo miestne orgány.

For further information, please go to www.mi.com
Manufactured by: Xiaomi Communications Co., Ltd.
Address: #019, 9th Floor, Building 6, 33 Xi'erqi Middle Road, Haidian District,
Beijing, China, 100085

Para obtener más información, visite www.mi.com
Fabricado por: Xiaomi Communications Co., Ltd.
Dirección: #019, 9th Floor, Building 6, 33 Xi'erqi Middle Road, Haidian District,
Beijing, China, 100085

Pour plus d'informations, rendez-vous sur www.mi.com
Fabricant : Xiaomi Communications Co., Ltd.
Adresse : #019, 9th Floor, Building 6, 33 Xi'erqi Middle Road, Haidian District,
Beijing, China, 100085

Per ulteriori informazioni, visitare il sito www.mi.com
Fabbricato da: Xiaomi Communications Co., Ltd.
Indirizzo: #019, 9th Floor, Building 6, 33 Xi'erqi Middle Road, Haidian District,
Beijing, China, 100085

Чтобы получить дополнительную информацию, посетите сайт www.mi.com
Изготовитель: Xiaomi Communications Co., Ltd.
Адрес: #019, 9th Floor, Building 6, 33 Xi'erqi Middle Road, Haidian District, Beijing,
China, 100085

Więcej informacji: www.mi.com
Producent: Xiaomi Communications Co., Ltd.
Adres: #019, 9th Floor, Building 6, 33 Xi'erqi Middle Road, Haidian District, Beijing,
China, 100085

Weitere Informationen finden Sie auf www.mi.com
Hersteller: Xiaomi Communications Co., Ltd.
Adresse: #019, 9th Floor, Building 6, 33 Xi'erqi Middle Road, Haidian District,
Beijing, China, 100085

Daha fazla bilgi için lütfen www.mi.com'u ziyaret edin
Üretici: Xiaomi Communications Co., Ltd.
Adres: #019, 9th Floor, Building 6, 33 Xi'erqi Middle Road, Haidian District, Beijing,
China, 100085

لمزيد من المعلومات، الرجاء الانتقال إلى موقع www.mi.com
الجهة المصنعة : Xiaomi Communications Co., Ltd.
العنوان: #019, 9th Floor, Building 6, 33 Xi'erqi Middle Road, Haidian
District, Beijing, China, 100085

לקבלת מידע נוסף, בקר בכתובת www.mi.com
יצרן: Xiaomi Communications Co., Ltd.
כתובת: #019, 9th Floor, Building 6, 33 Xi'erqi Middle Road, Haidian
District, Beijing, China, 100085

לקבלת מידע נוסף, בקרו באתר: www.mi-il.co.il
שם היצרן: שיאומי תקשורת בע"מ
כתובת היצרן: דרך אמצע קסיארקי מס' 33, מחוז האדייאן, בייג'ינג, סין
היבואן: המילטון חשמל ואלקטרוניקה בע"מ, האופה 8, מודיעין
טלפון: 08-6852114, פקס: 08-6852122
לפנייה בוואטסאפ: 052-6104399

Para mais informações, consulte o site www.mi.com
Fabricante: Xiaomi Communications Co., Ltd.
Morada: #019, 9th Floor, Building 6, 33 Xi'erqi Middle Road, Haidian District,
Beijing, China, 100085

Щоб дізнатися більше, відвідайте сайт www.mi.com
Виробник: Xiaomi Communications Co., Ltd.
Адреса: #019, 9th Floor, Building 6, 33 Xi'erqi Middle Road, Haidian District,
Beijing, China, 100085

Další informace naleznete na webových stránkách www.mi.com
Výrobce: Xiaomi Communications Co., Ltd.
Adresa: #019, 9th Floor, Building 6, 33 Xi'erqi Middle Road, Haidian District,
Beijing, China, 100085

Για περισσότερες πληροφορίες, επισκεφθείτε τη διεύθυνση www.mi.com
Κατασκευάζεται από: Xiaomi Communications Co., Ltd.
Διεύθυνση: #019, 9th Floor, Building 6, 33 Xi'erqi Middle Road, Haidian District,
Beijing, China, 100085

Pentru mai multe informații, accesați adresa www.mi.com
Fabricat de: Xiaomi Communications Co., Ltd.
Adresă: #019, 9th Floor, Building 6, 33 Xi'erqi Middle Road, Haidian District,
Beijing, China, 100085

För ytterligare information, gå till www.mi.com
Tillverkad av: Xiaomi Communications Co., Ltd.
Adress: #019, 9th Floor, Building 6, 33 Xi'erqi Middle Road, Haidian District,
Beijing, China, 100085

Du kan finde flere oplysninger på www.mi.com
Fremstillet af: Xiaomi Communications Co., Ltd.
Adresse: #019, 9th Floor, Building 6, 33 Xi'erqi Middle Road, Haidian
District, Beijing, China, 100085

Lisätietoja löydät osoitteesta www.mi.com
Valmistaja: Xiaomi Communications Co., Ltd.
Osoite: #019, 9th Floor, Building 6, 33 Xi'erqi Middle Road, Haidian District, Beijing,
China, 100085

For mer informasjon, gå til www.mi.com
Produsert av: Xiaomi Communications Co., Ltd.
Adresse: #019, 9th Floor, Building 6, 33 Xi'erqi Middle Road, Haidian District,
Beijing, China, 100085

Ga voor meer informatie naar www.mi.com
Geproduceerd door: Xiaomi Communications Co., Ltd.
Adres: #019, 9th Floor, Building 6, 33 Xi'erqi Middle Road, Haidian District, Beijing,
China, 100085

Norėdami daugiau informacijos, apsilankykite svetainėje www.mi.com
Gamintojas: Xiaomi Communications Co., Ltd.
Adresas: #019, 9th Floor, Building 6, 33 Xi'erqi Middle Road, Haidian District,
Beijing, China, 100085

További információkért keresse fel a www.mi.com webhelyet.
Gyártó: Xiaomi Communications Co., Ltd.
Cím: #019, 9th Floor, Building 6, 33 Xi'erqi Middle Road, Haidian District, Beijing,
China, 100085

Za dodatne informacije posjetite www.mi.com
Proizveo: Xiaomi Communications Co., Ltd.
Adresa: #019, 9th Floor, Building 6, 33 Xi'erqi Middle Road, Haidian District,
Beijing, China, 100085

Za dodatne informacije obiđite www.mi.com
Proizvajalec: Xiaomi Communications Co., Ltd.
Naslov: #019, 9th Floor, Building 6, 33 Xi'erqi Middle Road, Haidian District,
Beijing, China, 100085

Za допълнителна информация посетете www.mi.com
Произведено от: Xiaomi Communications Co., Ltd.
Адрес: #019, 9th Floor, Building 6, 33 Xi'erqi Middle Road, Haidian District, Beijing,
China, 100085

Za više informacija posetite adresu www.mi.com
Proizvođač: Xiaomi Communications Co., Ltd.
Adresa: #019, 9th Floor, Building 6, 33 Xi'erqi Middle Road, Haidian District,
Beijing, China, 100085

Ďalšie informácie nájdete na lokalite www.mi.com
Výrobca: Xiaomi Communications Co., Ltd.
Adresa: #019, 9th Floor, Building 6, 33 Xi'erqi Middle Road, Haidian District,
Beijing, China, 100085

EU REP.

Xiaomi Technology Netherlands B.V
Prinses Beatrixlaan 582, 2595BM, The Hague, The Netherlands
contact@support.mi.com

UK REP.

Xiaomi Technology UK Limited
Davidson House, Forbury Square, Reading, Berkshire RG1 3EU
contact@support.mi.com



For further details, please scan the QR code to obtain the e-manual.

Para más detalles, escanee el código QR para obtener el manual electrónico.

Pour plus de détails, veuillez scannez le code QR pour obtenir le manuel électronique.

Per ulteriori dettagli, scansionare il codice QR per ottenere il manuale elettronico.

Для получения дополнительной информации отсканируйте QR-код, чтобы получить электронное руководство.

Aby uzyskać więcej informacji i zapoznać się z instrukcją elektroniczną, zeskanuj kod QR.

Für weitere Details scannen Sie bitte den QR-Code, um das e-Manual zu erhalten.

Daha fazla ayrıntı için, e-kılavuzu edinmek için lütfen QR kodunu tarayın.

لمزيد من التفاصيل، يرجى مسح رمز QR للحصول على الدليل الإلكتروني.

לפרטים נוספים, אנא סרוק את קוד ה-QR לקבלת המדריך האלקטרוני.

Para mais detalhes, por favor, digitalize o código QR para obter o manual eletrônico.

Для отримання додаткової інформації, будь ласка, відскануйте QR-код, щоб отримати електронний посібник.

Další podrobnosti získáte naskenováním QR kódu, který je součástí elektronické příručky.

Για περαιτέρω λεπτομέρειες, παρακαλούμε σαρώστε τον κωδικό QR για να αποκτήσετε το ηλεκτρονικό εγχειρίδιο.

Pentru mai multe detalii, vă rugăm scanați codul QR pentru a obține e-manualul.

För ytterligare information, skanna QR-koden för att få e-manualen.

Scan QR-koden for at hente e-manualen, og få yderligere oplysninger.

Jos haluat lisätietoja, skanna QR-koodi saadakseen sähköisen käyttöoppaan.

For ytterligere detaljer, skann QR koden for å få e-manualen.

Voor meer informatie, scan de QR-code om de e-handleiding te verkrijgen.

Norédami gauti daugiau informacijos, nuskaitykite QR kodą, kad gautumėte el. vadovą.

További részletekért kérjük, szkenelje be a QR-kódot az e-kézikönyv letöltéséhez.

Za dodatne pojedinosti, skenirajte QR kod kako biste dobili e-priručnik.

Za dodatne podrobnosti optično preberite kodo QR, da dobite e-priručnik.

За допълнителна информация, моля сканирайте QR кода, за да вземете e-наръчника.

Za dodatne detalje, skenirajte QR kod da biste dobili e-priručnik.

Ak chcete získať ďalšie podrobnosti, naskenujte QR kód, aby ste získali elektronickú príručku.

